



# AGL

Tecnologia para descomplicar a vida.

Rua Ferroviário Anísio Viriato, 330 - São Judas Tadeu  
Divinópolis/MG - CEP 35.501-256  
Tel: (11) 4293-0939 - CNPJ: 21.725.948/0001-84  
sac@aglbrasil.com

[www.aglbrasil.com](http://www.aglbrasil.com)

# MOLA AÉREA

MOLA AÉREA AL 45

Manual de Instruções - REV.01

Mola Aérea AL45 Gabarito de Instalação

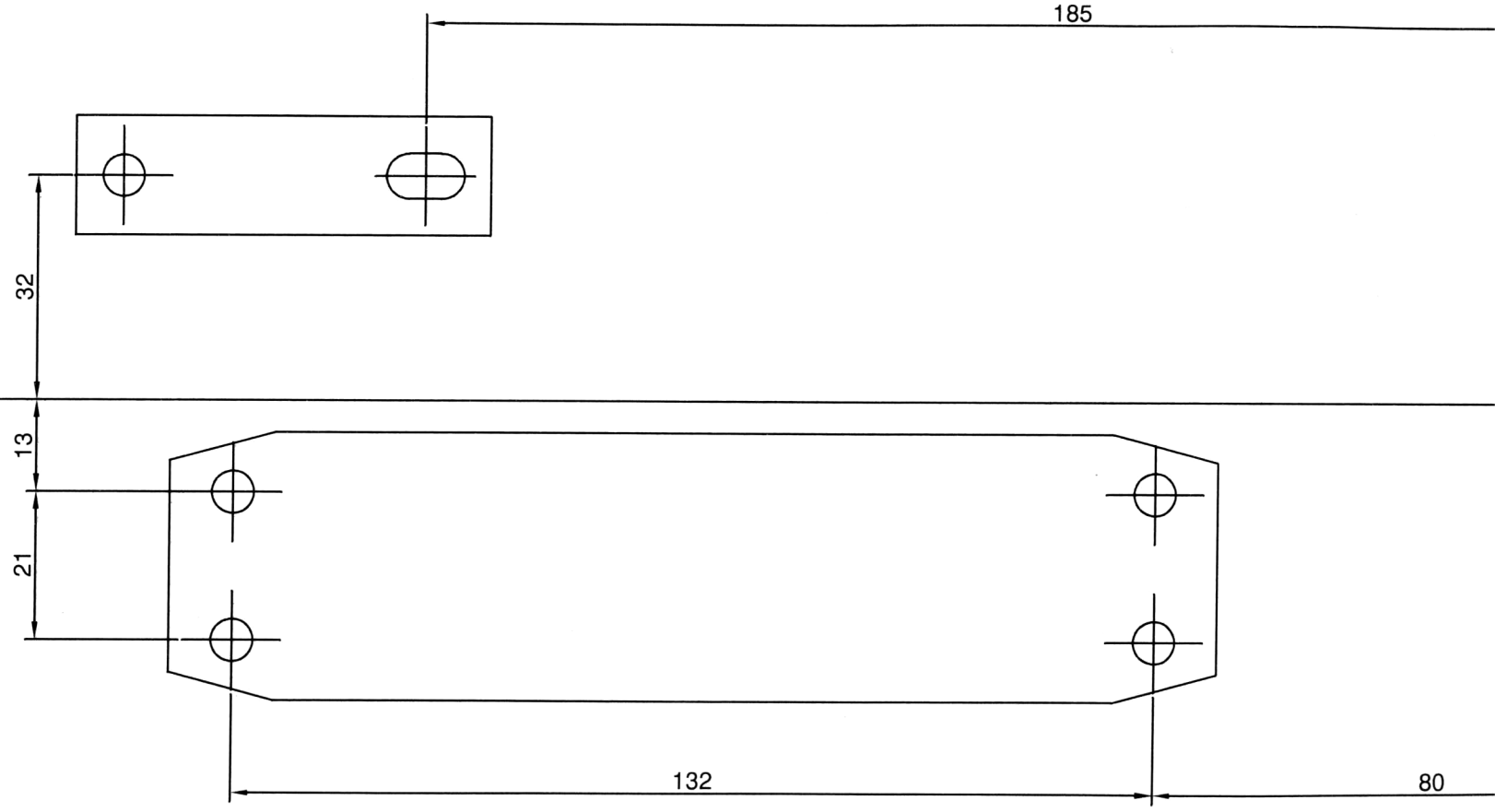

## Características

- . Ideal para instalação em portas de madeira ou metal, recomendada para ambientes como: cozinhas, banheiros, lavabos, escritórios, lojas comerciais e áreas de serviço.
- . Velocidade ajustável;
- . Acabamentos: Prata e Preto.

## Orientações de uso e regulagem de velocidade

Modelo	AL 45	AL 60	AL 85
Largura máxima da porta	900x1800 mm	1000x2100 mm	1000x2100 mm
Peso máximo da porta	15 a 45 Kg	45 a 60 Kg	45 a 60 Kg
Ângulo máximo de abertura	150°	150°	150°
Força	2	3	3
Reversível	Sim	Sim	Sim

## Tipos de instalação

**Instalação 01:** A mola deve ser instalada com as válvulas viradas para o lado das dobradiças da porta. Mola do lado de abertura.

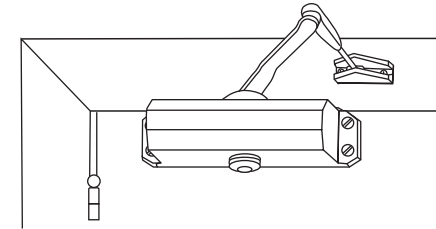

**Instalação 02:** Instalação da mola no batente e braço na porta no lado oposto das dobradiças.

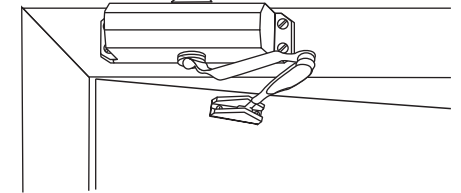

## Modos de instalar

1. Encoste o gabarito conforme as indicações do desenho na parte superior da porta. Marque os furos dos parafusos para a fixação da mola com objeto pontiagudo, conforme o desenho.

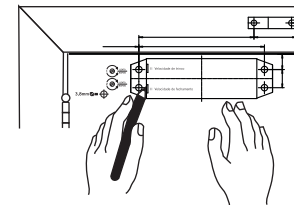

2. O braço da mola (com suporte) deve ser montado a 90°. Para desmontá-lo do antebraço, pressione entre as duas partes com uma chave de fenda.

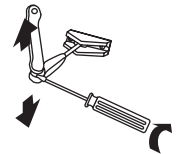

4. Da mesma forma que separou o braço e antebraço, pressione-os para montá-los.

3. Faça a fixação do antebraço da mola com seu parafuso de fixação e coloque a tampa do eixo na parte inferior

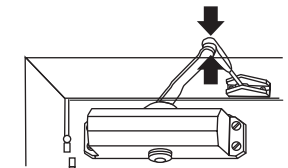
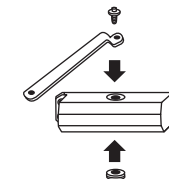

Nome do cliente: \_\_\_\_\_

Assinatura do cliente: \_\_\_\_\_

Nº da nota fiscal: \_\_\_\_\_

Data da compra: \_\_\_\_/\_\_\_\_/\_\_\_\_ Modelo: \_\_\_\_\_

Revendedor: \_\_\_\_\_



Produzido por:  
AGL Eletrônicos do Brasil S/A  
Rua Ferroviário Anísio Viriato, 300 - São Judas Tadeu, Divinópolis/MG - Brasil  
CNPJ 21.725.948/0001-84 - www.aglbrasil.com | CEP: 35501-256

5. Verifique o seguinte: o braço deve ficar montado a 90° e antebraco em ângulo.

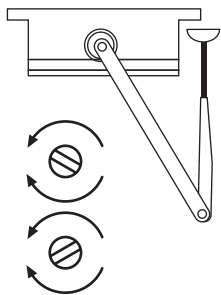

7. Caso a instalação seja externamente e o produto fique exposto ao sol, recomenda-se a proteção para maior durabilidade e melhor funcionamento.

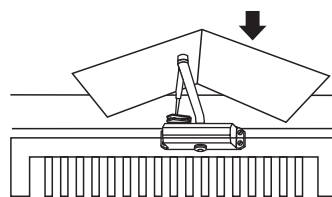

6. Para um fechamento mais rápido, gire as válvulas com a chave de fenda para a esquerda. Para um fechamento mais suave, gire as válvulas para a direita.

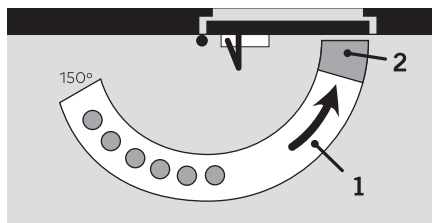

1. Velocidade de fechamento ajustável entre 150° a 15°.
2. Velocidade de trancamento ajustável entre 15° a 0°.

## Termo de Garantia

**1.** Todas as partes, peças e componentes do produto são garantidos contra eventuais vícios de fabricação, que porventura venham a apresentar, pelo prazo de 1 (um) ano – sendo este de 90 (noventa) dias de garantia legal e 9 (nove) meses de garantia contratual –, contado a partir da data da compra do produto pelo Senhor Consumidor, conforme consta na nota fiscal de compra do produto, que é parte integrante deste Termo em todo o território nacional. Esta garantia contratual compreende a troca gratuita de partes, peças e componentes que apresentarem vício de fabricação, incluindo as despesas com a mão de obra utilizada nesse reparo. Caso não seja constatado vício de fabricação, e sim vício(s) proveniente(s) de uso inadequado, o Senhor Consumidor arcará com essas despesas.

**2.** A instalação do produto deve ser feita de acordo com o Manual do Produto. Caso seu produto necessite a instalação e configuração por um técnico capacitado, procure um profissional idôneo e especializado, sendo que os custos desses serviços não estão inclusos no valor do produto.

**3.** Constatado o vício, o Senhor Consumidor deverá imediatamente comunicar-se com o Serviço Autorizado mais próximo que conste na relação oferecida pelo fabricante – somente estes estão autorizados a examinar e sanar o defeito durante o prazo de garantia aqui previsto. Se isso não for respeitado, esta garantia perderá sua validade, pois estará caracterizada a violação do produto.

**4.** Na eventualidade de o Senhor Consumidor solicitar atendimento domiciliar, deverá encaminhar-se ao Serviço Autorizado mais próximo para consulta da taxa de visita técnica. Caso seja constatada a necessidade da retirada do produto, as despesas decorrentes, como as de transporte e segurança de ida e volta do produto, ficam sob a responsabilidade do Senhor Consumidor.

**5.** A garantia perderá totalmente sua validade na ocorrência de quaisquer das hipóteses a seguir: a) se o vício não for de fabricação, mas sim causado pelo Senhor Consumidor ou por terceiros estranhos ao fabricante; b) se os danos ao produto forem oriundos de acidentes, sinistros, agentes da natureza (raios, inundações, desabamentos, etc.), umidade, tensão na rede elétrica (sobre tensão provocada por acidentes ou flutuações excessivas na rede), instalação/uso em desacordo com o manual do usuário ou decorrentes do desgaste natural das partes, peças e componentes; c) se o produto tiver sofrido influência de natureza química, eletromagnética, elétrica ou animal (insetos, etc.); d) se o número de série do produto tiver sido adulterado ou rasurado; e) se o aparelho tiver sido violado.

**6.** Esta garantia não cobre perda de dados, portanto, recomenda-se, se for o caso do produto, que o Consumidor faça uma cópia de segurança regularmente dos dados que constam no produto.

**7.** A AGL não se responsabiliza pela instalação deste produto, e também por eventuais tentativas de fraudes e/ou sabotagens em seus produtos. Mantenha as atualizações do software e aplicativos utilizados em dia, se for o caso, assim como as proteções de rede necessárias para proteção contra invasões (hackers). O equipamento é garantido contra vícios dentro das suas condições normais de uso, sendo importante que se tenha ciência de que, por ser um equipamento eletrônico, não está livre de fraudes e burlas que possam interferir no seu correto funcionamento.

**8.** Em caso de dúvida sobre o processo de logística reversa, entre em contato conosco pelos telefones (11) 4293-0939 (de segunda a sexta-feira das 07 às 18h) ou através do e-mail [sac@aglbrasil.com](mailto:sac@aglbrasil.com).

**9.** LGPD – Tratamento de dados pela AGL : a AGL não acessa, transfere, capta nem realiza qualquer tipo de tratamento de dados pessoais a partir deste produto. Sendo estas as condições deste Termo de Garantia complementar, a AGL S/A se reserva o direito de alterar as características gerais, técnicas e estéticas de seus produtos sem aviso prévio. Todas as imagens deste manual são ilustrativas. Produto beneficiado pela Legislação de Informática.