

# Manual de Instalación Línea Trino Pivotante



**Atención!**  
SE RECOMIENDA LA INSTALACIÓN  
DE LA CENTRAL EN LOCAL  
CUBIERTO Y PROTEGIDO  
DE LA LLUVIA.



Disponible: 50cm/75cm/1,00m/1,50m/2,00m

Descripción	Pivus 3	Pivus 4
Alimentación	127o220Vac	127o220Vac
I. máxima 127 V	3,50 A	4,40 A
I. máxima 220 V	2,30 A	2,65 A
Frecuencia (Hz)	50Hz/60Hz	
Ciclos/hora	30	20
Reducción	2x24	2x24
Torque N.m	14N.m	16N.m
Peso máx. portón	500Kg	300Kg
Rotación	1600 RPM	1600 RPM
Temperatura trabajo	-5°C a 60°C	
Velocidad	6-14segundos	De acuerdo con el modelo
Isolado Clase	I	
Protección IP	X4	

OBS: Los datos pueden sufrir cambios sin aviso previo!

AVISO: Instrucciones de seguridad importantes.

**Es importante para la seguridad de las personas seguir estas instrucciones.**

**Guarde estas instrucciones.**

- Advertencia: importantes instrucciones de seguridad. Siga todas las instrucciones de instalación correctamente, ya que se pueden provocar lesiones graves.

- Este equipo es de uso exclusivo para la automatización de portones.

- Para el mantenimiento del equipo, el uso de piezas originales es obligatorio. Si las piezas intercambiadas no son originales, la empresa no se hace responsable de los daños causados en el producto, eximiéndose de todos los problemas generados.



- Para la instalación de dispositivos de automatización en áreas exteriores (aire libre), el uso de un cable de conexión de policloropleno de 1.5 mm es obligatorio, cumpliendo con la normativa (60245 IEC 57). NOTA: CABLE NO INCLUIDO EN EL KIT DEL AUTOMATIZADOR.

- Para el cableado fijo, recomienda usar una sección mínima de 2.5 mm y también observar las leyes vigentes en el país.

- De acuerdo con la normativa NBR 5410:1997 - ABNT para instalaciones eléctricas, el uso de un dispositivo de desconexión de la fuente de alimentación total (disyuntor) es obligatorio, ya que es un dispositivo por fase incorporado en el marco de cableado de la instalación de automatización.

- Mantenga los controles del equipo automático (botones de control, control remoto, etc.) fuera del alcance de los niños.

- Se recomienda que los niños sean supervisados para garantizar de que no estén jugando con el aparato.

- Use los controles remotos solo si puede visualizar el portón automático.

- No utilice el equipo sin su tapa protectora.

- Este electrodoméstico no está diseñado para ser utilizado por personas (incluidos niños) con capacidades físicas, sensoriales o mentales reducidas o por personas con falta de experiencia y conocimiento, a menos que se les indique usar el electrodoméstico o bajo la supervisión de una persona responsable por su seguridad.

- Inspeccione la instalación con frecuencia en busca de desequilibrios y signos de desgaste o daños a los cables, resortes y armado. No utilizar en caso de reparaciones o si es necesario un ajuste.

- Este manual está destinado exclusivamente a personal especializado que conoce los criterios de fabricación y los dispositivos de protección contra accidentes relacionados con marcos de puertas y portones motorizados.

- Después de la instalación, asegúrese de que el mecanismo esté correctamente ajustado y que el sistema de protección y el mecanismo de liberación manual funcionen correctamente.

- El instalador debe pasar todas las informaciones al funcionamiento automático, destrabe de emergencia y entregar el manual con las informaciones correspondientes.

**PELIGRO**



- No utilice el equipo si necesita ajuste o mantenimiento.

- Desconecte el equipo de la corriente cuando realice tareas de limpieza o mantenimiento.

- Compruebe si el rango de temperatura del equipo es indicada al lugar donde se instalará.

## Recomendaciones al Técnico Instalador

Para el perfecto funcionamiento de los equipos cabe suministrar toda instrucción para la instalación, manipulación y mantenimiento de los equipos y a usted, técnico la importante misión de seguir las instrucciones, informándonos de cualquier irregularidad, y ayudándonos a mejorar nuestros productos y servicios con sus sugerencias.

En caso de dudas respecto al funcionamiento o instrucciones del manual no dude en consultarnos.

Herramientas esenciales para la instalación y manutención
Llave fija 8, 10, 13, 17 y 19mm
Llave cañon 8 y 10mm
Llave estrella 10mm
Llave Phillips
Llave Allen 3mm
Alicate de corte
Alicate universal
Brocas de metal duro 1/4", 3/8"
Brocas de acero rápido 1/4", 3/8", 3/16" y 5/16"
Taladro de impacto
Taladro común
Soldadora completa
Soldador de Estaño
Multimetro
Metro (5m)
Nivelador
Escuadra
Martillo
Amoladora
Electrodos

### Comprobar rango de temperatura



Temperatura de trabajo: Mín .: -5°C Máx .: 60°C

Para una instalación segura y efectiva y el perfecto funcionamiento del equipo, es necesario que el instalador siga todas las recomendaciones contenidas en este manual.

Verifique que la estructura del portón sea adecuadamente sólida y adecuada para la instalación del equipo y que el portón no presente ningún tipo de fricción durante su curso.

Pruebe la apertura y cierre de su portón. Al forzar la apertura o cierre en un lado del portón, el mismo no puede torcerse. En caso de torsión excesiva, realice reparaciones antes de continuar con la instalación. Tanto para abrir como para cerrar, el esfuerzo requerido debe ser el mismo para ambos movimientos (fig.1).

Cuando el portón tiene una puerta central, no recomendamos su automatización.

## Visión general Portón Pivotante

**Atención!**  
SE RECOMIENDA LA INSTALACIÓN  
DE LA CENTRAL EN LOCAL  
CUBIERTO Y PROTEGIDO  
DE LA LLUVIA.

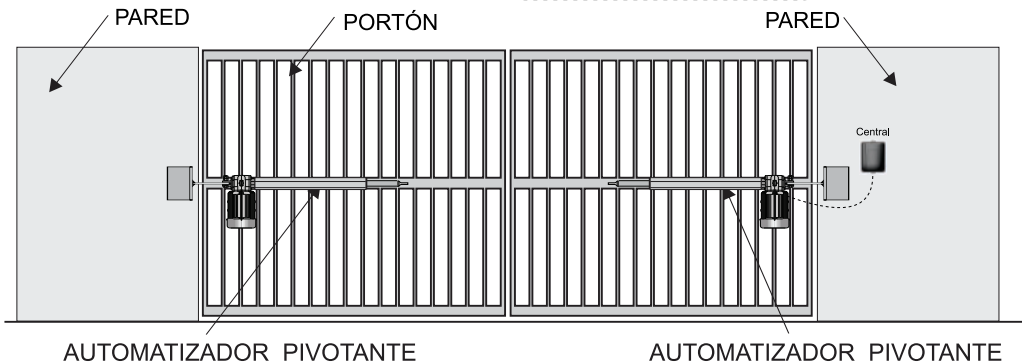

### VISTA FRONTAL

## Especificaciones Técnicas

**Peso máximo do portón - 300kg o 500kg**

**Ciclo de apertura:**

**Pivotante Trino 50 - 6segundos**

**Pivotante Trino 75 - 6segundos**

**Pivotante Trino 100 -8segundos**

**Pivotante Trino 150 -12segundos**

**Pivotante Trino 2M -16segundos**

**Kit pivus:**

**2 Motores**

**2 Brazos de aluminio**

**1 Kit para instalación**

**1 Central de comando**

**2 Capacitores de acuerdo al modelo**

**2 Controles Remotos**

**Atención!**  
El rasgo del perfil de  
accionamiento debe estar  
siempre volteado para abajo

#### TAMAÑO DE LA HOJA DEL PORTÓN

Hasta 1,2m

Hasta 2.50m

Hasta 3.50m

Hasta 5.0m

Más de 5.0m

#### EQUIPO INDICADO

Pivotante Trino 50

Pivotante Trino 75

Pivotante Trino 100

Pivotante Trino 150

Pivotante Trino 2M

**Tamaño dos soportes:**

**Traseiro 150mm x 32 x 6.35**

**Frontal 70mm x 32 x 6.35**

## Verificaciones Iniciales

- Compruebe si la ubicación está preparada con la instalación eléctrica para las dos (2) hojas (127v/220v).
- Compruebe los cables de alimentación: mínimo 1,5 mm<sup>2</sup>.
- Compruebe la ubicación para la fijación de las máquinas (espacio disponible, principalmente para aperturas internas).
- Verifique el esfuerzo aplicado para abrir o cerrar el portón.
- Compruebe las bisagras y los cojinetes, si tienen holguras excesivas.
- Compruebe si las hojas superan los dos (2.50) metros (si lo hacen, se recomienda el uso de Pivotante Trino 100).
- Compruebe si la temperatura ambiente es adecuada como se especifica en la etiqueta del producto.

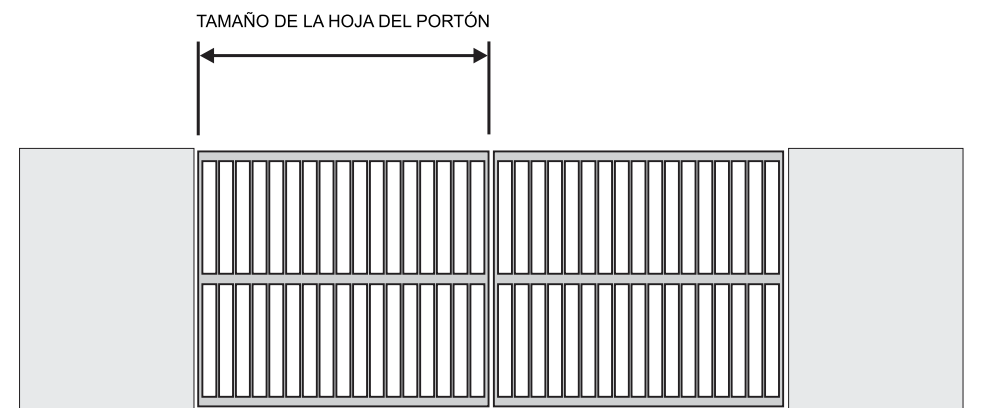

TAMAÑO DE LA HOJA DEL PORTÓN	EQUIPO INDICADO
Hasta 1,2m	Pivotante Trino 50
Hasta 2,50m	Pivotante Trino 75
Hasta 3,50m	Pivotante Trino 100
Hasta 5,0m	Pivotante Trino 150
Más de 5,0m	Pivotante Trino 2M

## Destrahe Manual

Para el destrahe manual, use la llave como se muestra a continuación insertar en la ubicación indicada y girar en sentido anti horario

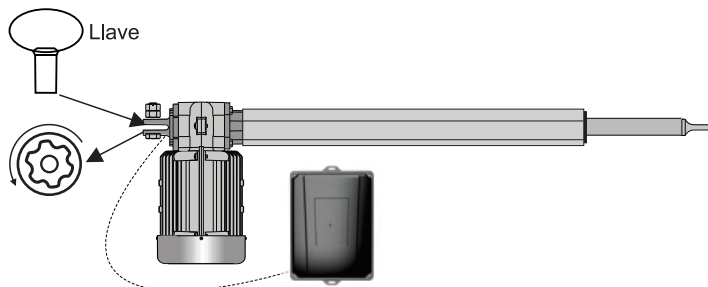

# Instalación mecánica del equipo

Fije el soporte de instalación en las medidas, de acuerdo con la tabla a continuación, siempre comenzando desde la bisagra o el eje del portón.

**Nota: Este equipo permite la instalación bilateral (lado izquierdo o derecho del portón).**

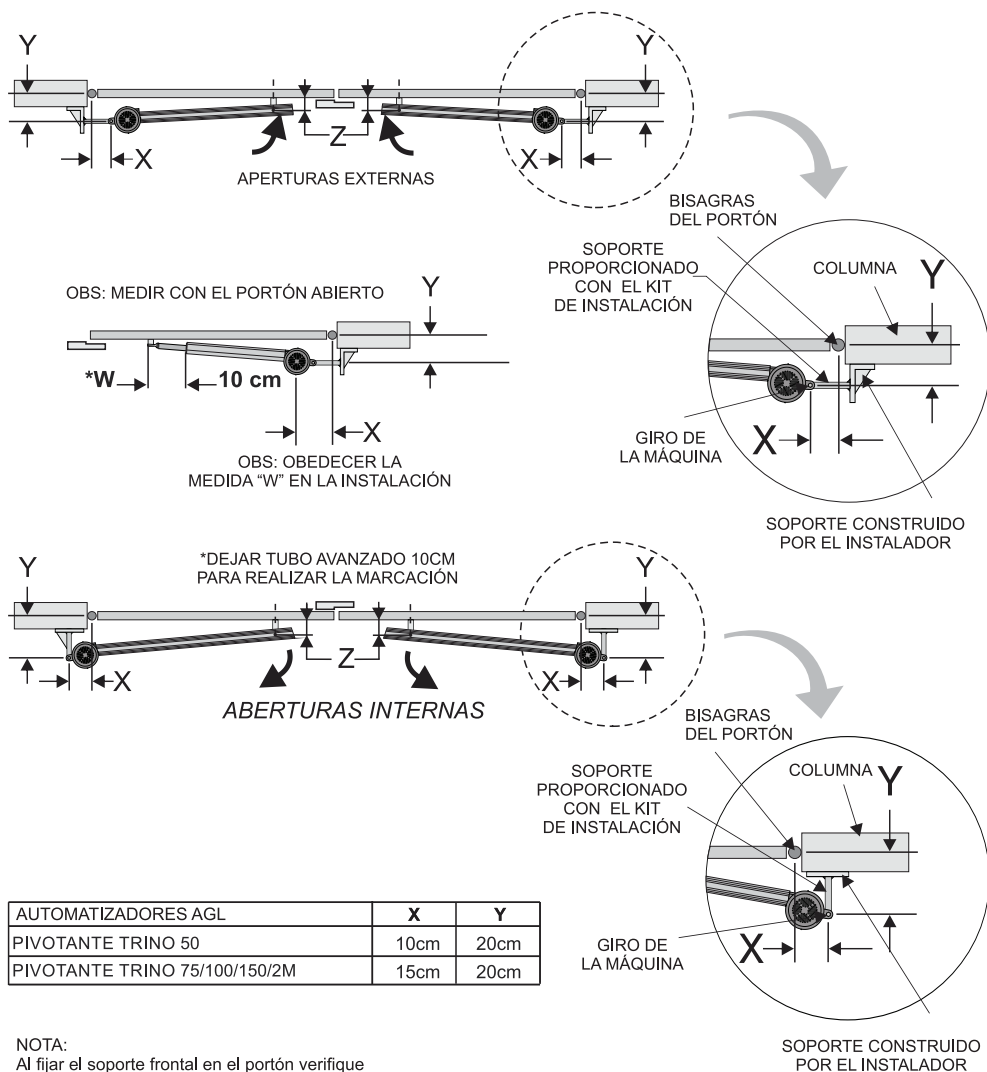

## Soportes de Apertura

De acuerdo a la apertura del equipo, será necesaria la construcción de soportes para su fijación:

**Utilizar este tipo de soporte para apertura interna**

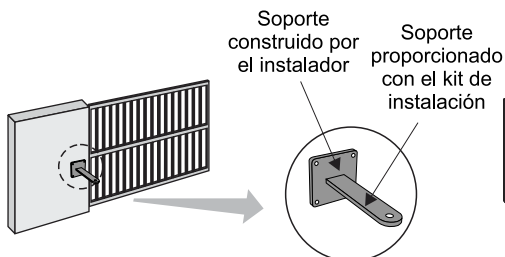

**Utilizar este tipo de soporte para apertura externa**

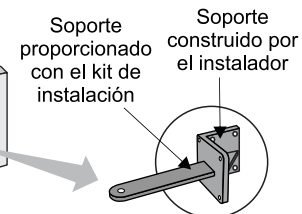

## Fijación del brazo articulado

Determinar la altura de instalación (preferiblemente en el centro de las bisagras). Asegúrese de que el brazo de accionamiento no esté fijo en lugares con poca resistencia (rejillas). Si necesario, reforzar el local.

Verifique en las imágenes a seguir, los modos correctos para instalación

**CORRECTO**  
SOLDADO  
EN LA  
ESTRUCTURA

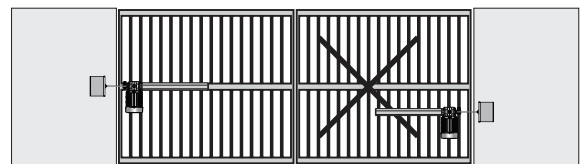

**INCORRECTO**  
SOLDADO  
SIN CHAPA  
PARA REFOZAR

**CORRECTO**  
SOLDADO  
CON CHAPA  
PARA REFORZAR

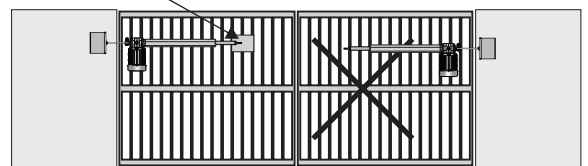

**INCORRECTO**  
SOLDADO  
SIN CHAPA  
PARA REFOZAR

## Armado del Motor

Nota:

En un lugar descubierto, el motor debe armarse de acuerdo con el dibujo a continuación (motor hacia abajo) con a central fijada a la pared

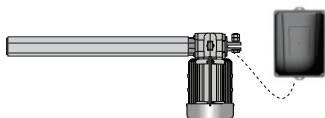

**CORRECTO**

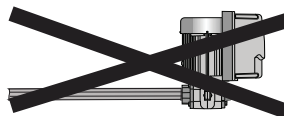

**INCORRECTO**

## Rebajar la Columna

En algunos casos las columnas de los portones son muy anchas y no es posible colocar la medida X. En este caso solo será posible instalar haciendo un hueco en la columna, a la misma altura de la instalación que sea suficiente para incrustar el motor del equipo.

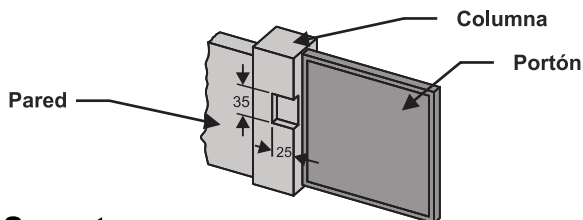

## Alineando el Soporte

Regrese totalmente el brazo del equipo. Cierre el portón y haga marcaciones de las medidas necesarias.

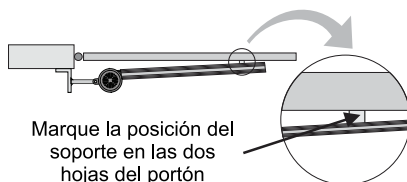
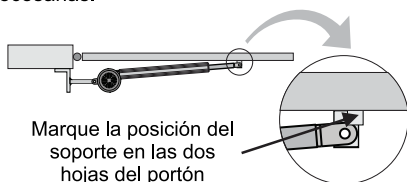

Conectar el equipo, haciendo con que los brazos queden totalmente abiertos. Abra el portón y marque la posición en la cuál quedó el brazo

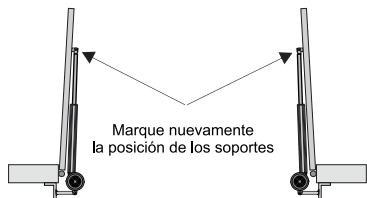

Después de todo verificado, soldar los soportes al portón

## Ajustes Finales

- Con el equipo instalado, coloque el sensor del interruptor de límite inferior en el lado izquierdo del perfil con la flecha de indicación apuntando hacia el imán dentro de la tuerca de accionamiento. Repita el proceso con el sensor superior (elemento 1).
- Después de insertar el interruptor de fin de recorrido, coloque el tope mecánico superior que viene con el kit de instalación del producto. (Artículo 2)
- Con el código de control realizado, active el control y verifique la fuerza con la que el portón golpea al fin del recorrido. Si hay golpes, ajuste el sensor y la parada.
  - Verifique que los interruptores de fin de recorrido estén instalados mirando hacia el suelo, como se muestra en la figura a continuación, para que no entre agua en el equipo.
- Ajuste el embrague electrónico del equipo de acuerdo con el peso del portón (consulte el manual del panel de control).
  - Después de la instalación, verifique que el mecanismo se haya ajustado correctamente y que el sistema de protección y el desbloqueo manual funcionen correctamente.

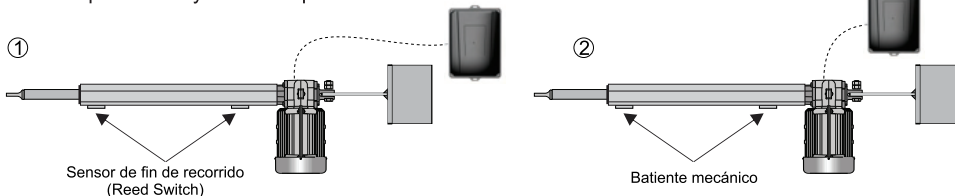

## Instalación del portón una hoja

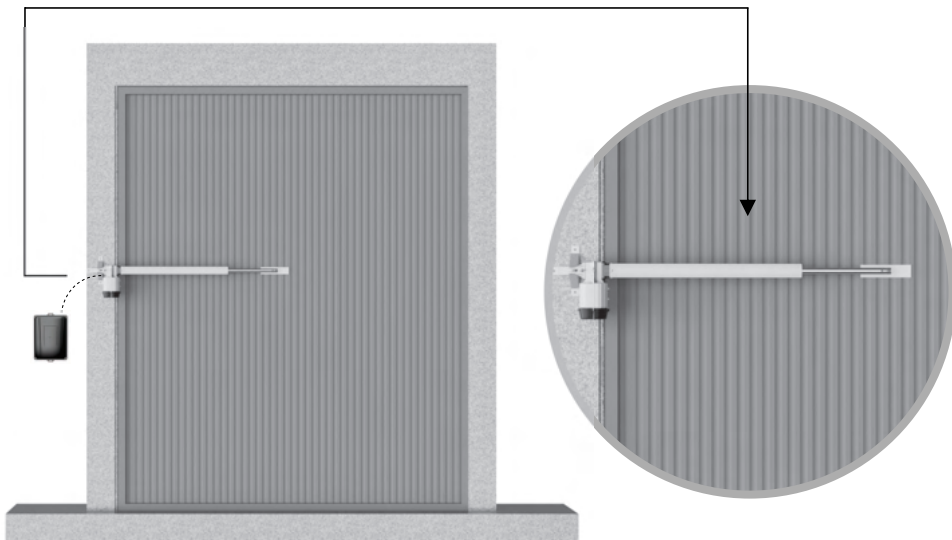

## Dimensiones de los brazos:

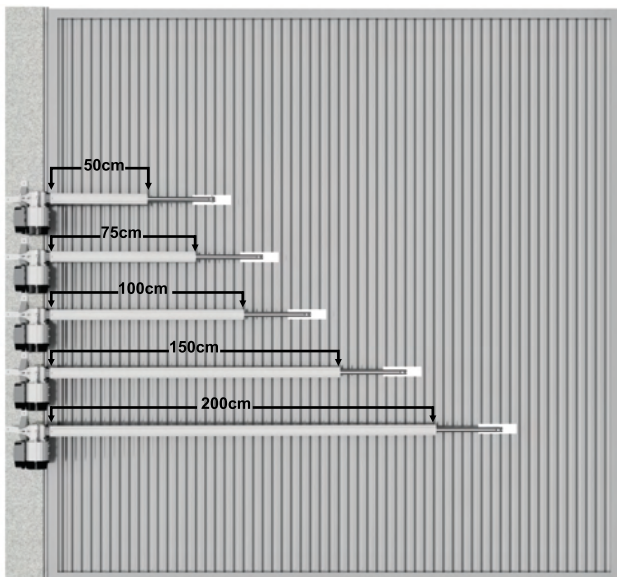

## Instalando la Central AGL Doble

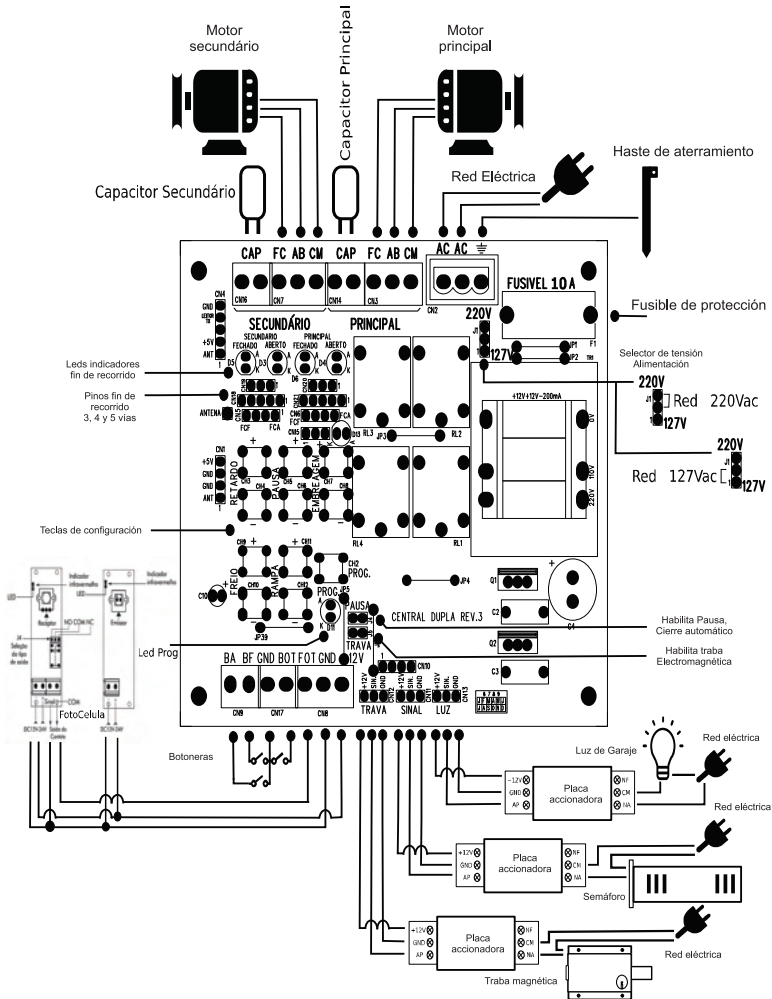

### Características:

- Alimentación por transformador bivolt 127V/220V, seleccionado por strap y con capacidad de 200mA / 12V;
- Capacidad para motores hasta 1/2CV en 220V o 1/3CV a 127V;
- 10A fusible de acción rápida;
- Modo inverso, habilitado por teclas;
- Uso de receptor externo, a través de la entrada de Botonera;
- Leds indicativos de fin de recorrido, abiertos y cerrados;
- Leds indicativos de programación;
- Inicio suave seleccionado por tecla;
- 8 tipos de paradas suaves (Rampas) seleccionadas usando las teclas;
- 10 niveles de freno seleccionados por teclas;
- 15 niveles de embrague seleccionados por teclas;
- 255 niveles de pausa seleccionados por teclas, hasta 21 minutos.
- 8 niveles de retardo (tiempo entre portones) seleccionados por teclas, hasta 8s.
- Posibilidad de registrar 512 botones de control por estándar code learning o rolling code (Parte fija, no reconoce los botones individualmente).

### Instalación de los cables de la central

El orden de los cables cuando se usa el pistón hacia afuera con el portón cerrado y el pistón retraído con el portón abierto debe ser CM: AMARILLO. AB: ROJO (220V)/ NEGRO (127V). FC: AZUL

**Atención:** con los leds de fin de recorrido indicando el color rojo con el portón cerrado y verde con el portón abierto.

Si elige trabajar en sentido inverso, es decir, con el pistón retraído con el portón cerrado y hacia afuera con el portón abierto, simplemente invierta los cables AB y FC y los sensores de fin de recorrido.

## ANTES DE CONECTAR LA CENTRAL

Antes de conectar la central, asegúrese de que la red eléctrica esté de acuerdo con la automatización que se está instalando y seleccione el strap de 127/220V de acuerdo con este voltaje. Se recomienda instalar un disyuntor bifásico curva C exclusivamente para Automatizador. Para la red de 127V use el interruptor automático de 10A y para la red de 220V use el interruptor automático de 7A. El fusible está instalado en la central es de 10A y protege el producto en caso de cortocircuito. Realice la instalación de cables con el interruptor apagado.

## INSTALACIÓN BÁSICA ¡IMPORTANTE!

El motor secundario debe instalarse con el portón que se cierra primero. El motor primario debe instalarse con el portón que cierra por último y traba el portón que cierra primero.

## MODO INVERSO

Cuando el portón se está cerrando y el panel de control recibe un comando de botonera o control remoto. El portón se abre automáticamente.

Habilitando:

- Presione el botón PROG 3 veces. El led PROG parpadeará 3 veces
- Presione el botón PAUSA (+). El led PROG se ilumina (Habilitado)
- Presione el botón PROG para confirmar y salir de la programación.

Deshabilitando:

- Presione el botón PROG 3 veces. El led PROG parpadeará 3 veces
- Presione el botón PAUSE (-). El led PROG se apaga (Deshabilitado)
- Presione el botón PROG para confirmar y salir de la programación

## PROGRAMANDO UN CONTROL REMOTO

Con la central adecuadamente energizada, haga lo siguiente:

- Presione y suelte el botón PROG. El led se iluminará;
- Presione y suelte un botón de control remoto. El led comenzará a parpadear;
- Mientras el led parpadea, presione y suelte el botón PROG nuevamente para confirmar la grabación;
- Repita los pasos a, b y c tantas veces como sea necesario para cada botón de cada control remoto;
- Con el led encendido, si no presiona ningún botón de control después de 10 segundos, se completa la programación sin grabar ningún control.

**Notas: Si durante la programación el led comienza a parpadear sin presionar el botón de control, NO confirme. La central probablemente detectó un control remoto vecino. En este caso, espere a que el led se vuelva a encender y siga el paso B. Si confirma accidentalmente, borre la memoria y comience a grabar los controles nuevamente. Si al confirmar que el led solo parpadea una vez y sale del programa, esto puede significar que el botón del control ya está registrado o que la memoria para los controles ya está llena.**

## BORRANDO CONTROLES DE MEMORIA

Para borrar toda la memoria:

- Presione y suelte la tecla PROG, se iluminará el LED de programación en el costado.
- Con el LED de programación encendido, presione la tecla PROG durante 5 segundos y suelte tan pronto el led comience a parpadear lentamente. Esto indica que todos los controles se han borrado y que ya ha salido del modo de programación.

**Notas: No hay forma de borrar de la memoria un solo control. El procedimiento borra todos los controles. - Al borrar los controles, los tiempos de apertura, cierre y rampa no se borran.**

## PROGRAMACIÓN DE TIEMPOS ABIERTOS Y CERRADOS

Con el led de programación apagado, asegúrese de que no haya obstáculos en el camino del portón y luego presione y mantenga presionado el botón PROG durante más de 5 segundos. Los portones comenzarán a moverse automáticamente y puedes soltar el botón PROG. Mientras el led esté encendido, el panel reconocerá la ruta. Espere a que se apague el led y su automatizador estará lista para ser utilizado. Puede rehacer la programación del tiempo de apertura y cierre cuando sea necesario.

La reprogramación borra automáticamente la programación anterior.

## CARACTERÍSTICAS ADICIONALES:

### OPERANDO LAS TECLAS

Para cada recurso hay dos teclas indicadas por los símbolos (+) y (-), que aumentan y disminuyen el valor de cada parámetro, respectivamente. Con cada toque de uno de estos botones, el LED de programación responde con un parpadeo rápido. Cuando se alcanza el valor máximo o mínimo, el led parpadea más tiempo. Al presionar la tecla (+) durante más de dos segundos, el LED parpadea más tiempo, lo que indica que el recurso se ha llevado a su valor máximo. Del mismo modo, también puede presionar la tecla (-) durante más de dos segundos para llevar el recurso al valor mínimo. ¡Siempre debe presionar SOLO UNA TECLA LA VEZ!

### PARADA SUAVE (RAMPA)

Para que esta característica funcione, primero se debe programar el tiempo de apertura y cierre. Durante la programación de apertura y cierre, la parada suave no funcionará. Después de programar la apertura y el cierre, el instalador puede configurar la parada suave. Hay 8 tipos de paradas que se pueden configurar. Por lo tanto, para cada motor, se debe elegir el mejor tipo para aplicarlo. El instalador determinará cuál elegir, probándolos y aprobando el que se vea mejor. Si presionamos la tecla (-) del recurso RAMP durante más de dos segundos, pondremos el recurso al mínimo y en este caso LA RAMPA SERÁ DESACTIVADA. Déjala apagada si no quieres la rampa de parada. Después de desactivar la rampa, toque el botón (+) de la función RAMPA (vea si el LED parpadea para confirmar que el botón se presionó correctamente). En este caso será seleccionado el primer tipo de rampa. Otro toque en el botón (+) y seleccionará el segundo tipo de rampa y así sucesivamente.

El valor máximo es 8. Cuanto mayor sea el número, más suave será la parada. La rampa número 2 es la utilizada en los intercambios antiguos. Por defecto, esta función está deshabilitada.

## RECEPTOR EXTERNO

Se puede colocar un receptor externo de 12V para operar la central. A través del terminal del botón BOT + GND. El receptor debe ser configurado para PULSE.

## FRENO

Hay 10 niveles de freno que se pueden elegir con las teclas (+) y (-) de la función FRENO. El freno detiene el motor por un corto tiempo cuando el portón se detiene por el fin del recorrido o comando externo. Se utiliza principalmente para eliminar la inercia en los portones que no pueden detenerse en el fin del recorrido porque se mueven un poco después de la central. apagar el motor. Cuando se establece al mínimo, esta función es deshabilitada. La característica viene con 1 nivel activado de fábrica.

## EMBRAGUE

El embrague es la cantidad de energía eléctrica suministrada al motor. Al disminuirlo, el motor se vuelve más débil y menos peligroso, si una persona o animal entra frente al portón. Se puede ajustar con la puerta en movimiento presionando las teclas (+) y (-) de la función EMBRAGUE. Debe ser lo más bajo posible y aún así, permitir que el portón se mueva normalmente. Cuando presiona el botón (+) en esta función durante más de dos segundos, tiene la potencia máxima del motor. Esta característica sale de fábrica con el valor máximo.

## PAUSA

El tiempo de pausa es el tiempo que el portón permanece completamente abierto antes de cerrarse automáticamente.

Para habilitar el jumper (PAUSA) debe estar cerrado y los interruptores deben estar configurados por algún tiempo.

Tecla de pausa (+). Cada toque agrega 5 segundos (máximo 255 toques, 21 minutos)

Tecla de pausa (-). Cada toque disminuye 5 segundos cuando se restablece la función deshabilitada. Si hay un pasaje a través de la fotocélula, el tiempo de pausa se volverá a cargar y comenzará a contar desde su lanzamiento. La función está deshabilitada de fábrica.

## RETRASO

El retraso es el tiempo que tarda el portón principal en comenzar a cerrarse, después del comienzo del cierre del portón secundario, y el tiempo para que se abra el secundario, después de abrir el portón principal. Tecla de RETRASO (+). Cada toque agrega 1 segundo (Máximo 8 toques, 8 segundos), tecla RETRASO (-), cada toque disminuye 1 segundo, cuando se restablece la función deshabilitada.

## OTROS RECURSOS

Además de la función de parada suave activada cuando el portón se acerca al final del recorrido, la central AGL-DOBLE posee otro recurso útil para la preservación del conjunto mecánico del automatizador. Esto se puede habilitar mediante botones:

**SOFT STARTER:** Proporciona una rampa de aceleración al comienzo del movimiento del motor. Cuando está habilitado, la central entrega, al momento de arrancar el motor, potencia gradual para que no haya tirones al inicio. Cuando está deshabilitado, el motor arranca con la máxima fuerza. La función viene habilitada de fábrica.

### Habilitando:

- Presione el botón PROG dos veces. El led PROG parpadeará 2 veces
- Presione el botón PAUSE (+). El led PROG se enciende (habilitado)
- Presione el botón PROG para confirmar y salir de la programación.

### Deshabilitando:

- Presione el botón PROG dos veces. El led PROG parpadeará 2 veces
- Presione el botón PAUSE (-). El led PROG se apaga (deshabilitado)
- Presione el botón PROG para confirmar y salir de la programación.

## TRABA

Para habilitar la salida para el bloqueo electromagnético, el jumper (TRABA) debe estar cerrado y se debe usar el módulo de placa de accionadora AGL. Cuando esta función está habilitada, en el momento de abrir las cerraduras del portón, la cerradura se activa durante 4 segundos y los portones solo se mueven después de 1 segundo para dar el tiempo de apertura de la cerradura electromagnética.

## LUZ DE GARAJE

Este recurso siempre está habilitado y no se puede deshabilitar. Al abrir los portones, esta salida se activa y, por lo tanto, se mantiene así hasta 2 minutos después de que los portones estén completamente cerrados. También se debe utilizar el módulo de la placa de la placa accionadora AGL. Después de 2 minutos, la salida se apaga.

## SEMÁFORO

Esta característica siempre está habilitada y no se puede deshabilitar. Al abrir los portones, esta salida se activa y, por lo tanto, se mantiene así hasta que los portones estén completamente cerrados. También es necesario utilizar la placa de accionadora AGL. Después de que los portones se cierran, la salida se apaga.

# Instalando La Central Flex

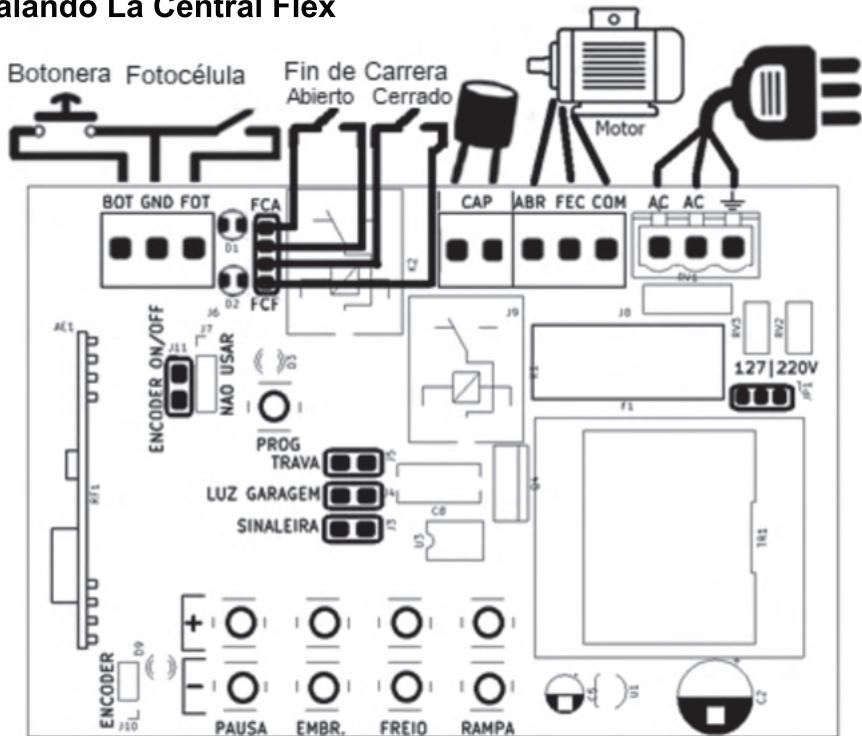

## Características:

- Alimentación por el transformador 127V /220V, seleccionado por jumper y con capacidad para 120mA / 12V
- Capacidad para motores de hasta ½ HP;
- Fusible
- Salida de 12V por bornes
- Entrada para botonera y fotocélula por bornes
- Entrada para motor y capacitor por bornes
- Entradas de fin de carrera por bornes, barra de 4 vías
- Entrada para receptor externo
- Entrada para opcional a relé
- Leds indicativos de fin de carrera abierto y cerrado
- Led indicativo de programa saliente
- Arranque suave habilitada por jumper
- Ocho tipos de cierre suave seleccionadas a través de llaves
- Cierre suave en el medio del recorrido, habilitado por jumper
- 10 niveles de freno seleccionado por llaves
- 15 niveles de embrague seleccionado por llaves
- Tiempo de pausa configurado y regulado por llaves
- Posibilidad de registro de 512 botones de control estándar code learn o rolling code

## Importante:

**Asegúrese de que el LED FA esté encendido con la puerta completamente abierta y el FF cuando la puerta Está completamente cerrado.**

## Instalación de los cables de la central

El orden de los cables cuando se usa el pistón hacia afuera con el portón cerrado y el pistón retraído con el portón abierto debe ser  
CM: AMARILLO.  
AB: ROJO (220V)/ NEGRO (127V).  
FC: AZUL

**Atención:** con los leds de fin de recorrido indicando el color rojo con el portón cerrado y verde con el portón abierto.

Si elige trabajar en sentido inverso, es decir, con el pistón retraído con el portón cerrado y hacia afuera con el portón abierto, simplemente invierta los cables AB y FC y los sensores de fin de recorrido.

## ANTES DE CONECTAR:

Antes de conectar, asegúrese de que la red eléctrica sea acorde con el automatismo que está instalando y seleccione el jumper 127 | 220V de acuerdo con esta tensión. Y recomendamos la instalación de un disyuntor bifásico curva C exclusivamente para el automatizador. Para la red de 220V utilizar el disyuntor de 4ª, 0 fusible instalado en la central que sea de 5A para proteger el producto en caso de cortocircuito.

## INSTALACION BASICA;

### PROGRAMACIÓN DE UN CONTROL REMOTO

- a) Presione y suelte el botón PROG, el led se encenderá;
- b) Presione y suelte un botón del control remoto, el led comenzará a parpadear;
- c) Mientras el led parpadee, presione y suelte de nuevo el botón PROG para confirmar la grabación;
- d) Repita los pasos b y c tantas veces como sea necesario para cada botón de cada control remoto.
- e) Con el led encendido, presione y suelte el botón PROG de nuevo para salir, o espere 10 segundos para finalizar automáticamente.

### Observaciones:

Si durante la programación el led comienza a parpadear sin presionar el botón del control, NO confirmar. La central probablemente detectó un control remoto de un vecino. En este caso, espere a que el led se encienda de nuevo y siga el paso b. Si confirma accidentalmente, apague la memoria y empiece a grabar los controles de nuevo. Si el led parpadea dos veces cuando presione el botón del control, esto puede significar que el botón del control ya está registrado, o que la memoria de los controles ya está llena.

### BORRADO DE LOS CONTROLES DE LA MEMORIA:

Para borrar toda la memoria:

- 1) Presione y suelte la tecla PROG, el led de programación de al lado se encenderá. 2) Cuando el led de programación se encienda, presione la tecla PROG durante 5 segundos y suelte tan pronto como el led comience a parpadear. Esto indica que se han eliminado todos los controles. 3) Para salir del programa basta presionar y soltar la tecla PROG mientras el led esté encendido o esperar 10 segundos.

### Observaciones

-No hay que borrar de la memoria un solo control. El procedimiento borra todos los controles.

-Al borrar los controles, los tiempos de apertura, cierre y rampa no se borran. Para borrarlos, basta rehacer la programación de apertura y cierre, y los tiempos anteriores son automáticamente reemplazados

### PROGRAMACION DE APERTURA Y CIERRE

Con el led de programa apagado, asegúrese de que no haya ningún obstáculo en el camino del portón y luego presione y sostenga el botón PROG durante más de 5 segundos. El portón ha vuelto a funcionar automáticamente y usted puede soltar el botón PROG! Mientras el led parpadea, la central hará el reconocimiento del recorrido. Espere a que el led se apague y su automatizador esté listo para su uso. Usted podrá rehacer el programa al de tiempo de apertura y cierre siempre que sea necesario.

## ADICIONALES

### PROGRAMACION DE FUNCIONES

Para cada función existen dos pulsadores indicados por los símbolos (+) y (-), que aumentan y disminuyen el valor de cada parámetro, respectivamente. A cada toque en uno de esos botones el led de programación responde con un parpadeo rápido. Cuando se llega al valor máximo o mínimo, el led parpadea de forma más larga. Presionando el pulsador (+) durante más de dos segundos, el led parpadea de forma más larga, indicando que la función se ha llegado al valor máximo. De la misma forma se puede presionar también el pulsador (-) por más de dos segundos para llevar la función al valor mínimo. Se debe presionar siempre un pulsador por vez

### CIERRE SUAVE

En primer lugar, para que funcione correctamente, se debe programar el tiempo de apertura y cierre. DURANTE la programación de apertura y cierre, el cierre suave no funcionará. Después de la programación de apertura y cierre el instalador podrá configurar el cierre suave.

Hay 8 tipos de cierres que se pueden configurar. Por eso, para cada motor, se debe elegir el mejor tipo para aplicarla. El instalador determinará cuál elegir.

Si presionamos la tecla t-J de la función RAMPA por más de dos segundos, colocaremos la función en el mínimo y en este caso la rampa quedará desactivada. Deje apagado si no desea la rampa de parada. Después de deshabilitar la rampa, toque el botón (+) de la función RAMPA (ver si el led parpadea para confirmar que el botón se ha presionado correctamente). En este caso se selecciona el primer tipo de rampa. Otro toque en el botón (+) y

usted seleccionará el segundo tipo de rampa y así sucesivamente, hasta el valor máximo de 8. Cuanto mayor sea el número, más suave será la parada.

### **ALTERANDO EL PUNTO DE PARADA**

Después de programar la apertura y cierre, la central entendi6 que se debe hacer el cierre suave aproximadamente 2 segundos antes de alcanzar el sensor de final de carrera. Es posible, sin embargo, cambiar este punto de parada de forma diferente en la apertura y el cierre. Para ello, escoja el tipo de cierre suave y luego refiérase al programa al del tiempo de apertura y cierre. DURANTE la movida al motor en la programación (el led PROG parpadea), presione Y soltar la bot6n PROG exactamente en el punto en que se desea conseguir la parada suave. Después de la programación el port6n empez6 a hacer la parada suave en el punto en que el bot6n PROG fue presionada.

### **FRENO**

Hay 10 niveles de freno que pueden ser elegidos por los pulsadores (+) y (-) de la funci6n FRENO . El freno bloquea el motor por un corto espacio de tiempo, cuando el port6n es parado por el final de carrera o mando externo. Y se utiliza principalmente para quitar la inercia en portones corredizos que no consiguen parar sobre el final de carrera porque se mueven un poco a la central apagando el motor. Cuando se coloca en el m6nimo, esta caracter6stica est6 desactivada. La funci6n viene deshabilitada de f6brica.

### **PAUSA**

El tiempo de pausa es el tiempo en que el port6n permanece completamente abierto antes de cerrarse de forma autom6tica. Cada vez que pulse (+) del recurso PAUSA, se a6ade 5 segundos en el tiempo de pausa, pudi6ndose llegar a un tiempo m6ximo de 21 minutos (255 toques o se presiona el bot6n (+) por m6s de dos segundos). Para desactivar la funci6n y poner a cero esta vez, presione la tecla (-) del recurso de pausa durante m6s de 2 segundos..

Si hay un pasaje por la foto c6lula, el tiempo de pausa ser6 recargado y pasar6 a contar desde la liberaci6n de la misma. La funci6n viene deshabilitada de f6brica

### **EMBRAGUE**

El embrague es la cantidad de energ6a el6ctrica suministrada al motor. Al disminuir el embrague el motor se vuelve m6s d6bil y menos peligroso si una persona o un animal entre delante del port6n. El embrague se puede regular con la puerta en movimiento, presionando las llaves (+) y (-) del recurso EMBRAGUE. Debe ser tan baja como sea posible, y permitir que el port6n se mueva normalmente. Al presionar el bot6n (+) de este recurso por m6s de dos segundos tenemos la m6xima potencia en el motor. Esta funci6n viene de f6brica con el valor m6ximo.

### **OTRAS FUNCIONES DE LA RAMPA**

Adem6s de la funci6n de cierre suave activada cuando el port6n llega al final de curso, la central tiene dos funciones 6tiles para preservar al del conjunto mec6nico del motor:

**RAMPA DE INICIO** : una rampa se acelera en el inicio del movimiento del motor. Cuando est6 habilitado, la central entrega, en el momento de conectar el motor, energ6a de forma gradual para que no haya trabas en el arranque. Cuando se deshabilita (Jumper retirado), el motor parte con fuerza la m6xima. Deshabilite la funci6n si el automatismo no tiene suficiente fuerza para arrancar el motor de forma gradual.

**RAMPA DE MEDIO**: al habilitar esta funci6n, un mando de bot6n o mando a distancia con el port6n en movimiento hace que el port6n ejecute la parada suave configurada de la misma manera que ocurre cuando el port6n est6 pr6ximo al final de carrera. Lo mismo ocurre con un comando que viene de la foto c6lula, que obligatoriamente hace una parada instant6nea en el motor.

### **RELE AUXILIAR**

El rel6 auxiliar es un accesorio opcional que se vende por separado para mejorar la automatizaci6n del producto. Se puede usar para encender una luz de garaje, una se6nalizaci6n, un cierre el6ctrico de entre rostros. Conecte en el conector "TRAVA", "LUZ GARAGES" o "SE6ALA", colocando el cable rojo en el pin 1 del conector.

**LUCES INTERMITENTES**: El rel6 quedaba activado todo el tiempo y s6lo se hab6a apagado cuando el port6n termin6 de cerrar. Se apag6 con el port6n parado y cerrado.

**LUZ GARAJE**: El rel6 se ha activado todo el tiempo y se ha desactivado s6lo 2 minutos despu6s de que el port6n cierre completamente. Despu6s se apag6 con el port6n parado y completamente cerrado.

**TRAVA**: El rel6 se activ6 en la apertura del port6n durante dos segundos despu6s de que un mando es dado y est6 completamente cerrado. Cuando se configura en este modo, la central retrasa la apertura del port6n en 1 s, para dar tiempo para desbloquear el bloqueo el6ctrico.

En el cierre, 2 segundos antes de llegar al sensor de fin de carrera, el bloqueo es nuevamente accionado y apaga el sensor

### **Término de Garantía**

Recomendamos la instalación de técnicos especializados en Automatización de portones

Este producto ha sido diseñado y fabricado para satisfacer plenamente sus necesidades. Por lo tanto, es **IMPORTANTE** que este término sea leído. Queda expresado que esta garantía contractual se otorga mediante las siguientes condiciones: La Empresa concede al Señor consumidor, de conformidad que este equipo está en perfectas condiciones de uso y adecuado al que se destina, o contra cualquier defecto de diseño, fabricación, montaje o vicios de calidad del material que lo haga inapropiado o inadecuado al uso a que se destina. La Garantía es de un año por Fallas de fabricación, no cubre fallas por defectos de instalación, golpes, fallas provocadas por efectos de la naturaleza: insectos, descargas atmosféricas "rayos" descargas eléctricas, fallas de conexión. Los Golpes o mal tratos del transporte quedan a cargo de la empresa transportista y el comprador, la garantía no cubre ningún tipo de gastos de envío

En caso de que haya necesidad de utilización de materiales que no acompañan el producto para su instalación o recursos opcionales, los gastos resultantes serán de entera responsabilidad del Sr. Consumidor.

En las localidades donde no existe servicio autorizado, los gastos de transporte y / o técnico correr por cuenta del Sr. Consumidor.

### **ADVERTENCIA!**

Es obligatorio el uso del sistema de embrague el cual se regula de la central electrónica, evitando accidentes con personas o bienes materiales.

Mantenga a niños y animales domésticos alejados del portón en el momento de su funcionamiento. La garantía perderá totalmente la validez si se produce cualquiera de las hipótesis expresas a continuaciones:

- a) si el defecto no es de fabricación, sino que ha sido causado por el consumidor, terceros, ajenos al fabricante;
- b) Si los daños al producto proceden de accidentes, siniestros, agentes de la naturaleza (rayos, inundaciones, etc.), tensión de red eléctrica (sobretensión provocada por accidentes o fluctuaciones en la red), desgaste natural de las partes, piezas y componentes.
- c) si el producto ha sufrido una influencia de naturaleza química, electromagnética, eléctrica o animal como insectos, hormigas, etc.
- d) Si se ha eliminado la etiqueta de fecha de garantía.
- e) si el aparato ha sido violado.
- f) Rendimiento insatisfactorio del producto debido a la mala instalación o red eléctrica en lugares inadecuados. (Véanse las especificaciones técnicas del equipo)
- g) Si el producto se utiliza en una aplicación para la que no se ha diseñado o extinguido el ciclo de operación máximo provocando se queme el motor o el desgaste de los componentes internos.
- h) Si las instalaciones no están con descarga a tierra y disyuntor
- i) Si el equipo presenta defectos, consulte inmediatamente al técnico que ha instalado el equipo a través de la dirección y el teléfono de la compañía importadora.

Comprador \_\_\_\_\_

Dirección \_\_\_\_\_

Ciudad \_\_\_\_\_ CP: \_\_\_\_\_

Vendedor \_\_\_\_\_

Fecha de Compra \_\_\_\_/\_\_\_\_/\_\_\_\_ Teléfono \_\_\_\_\_

Identificación del producto \_\_\_\_\_