



# PLANETY

L'assistente personale per uno stile di vita più sostenibile

# Idea

L'idea è quella di creare un servizio che possa rendere la sostenibilità accessibile a tutti, fornendo informazioni educative in maniera rapida e comprensibile. Sarà composto da un'applicazione e da un wearable per andare incontro a diverse esigenze.



# Problema

Il pianeta in questo momento si sta riscaldando più velocemente che in qualsiasi altro momento registrato della storia a causa dalle grandi quantità di emissioni di gas serra prodotte dall'uomo.

Continuando di questo passo si prevede che la temperatura media aumenterà di 3°C, compromettendo la vita di animali, piante ed esseri umani.

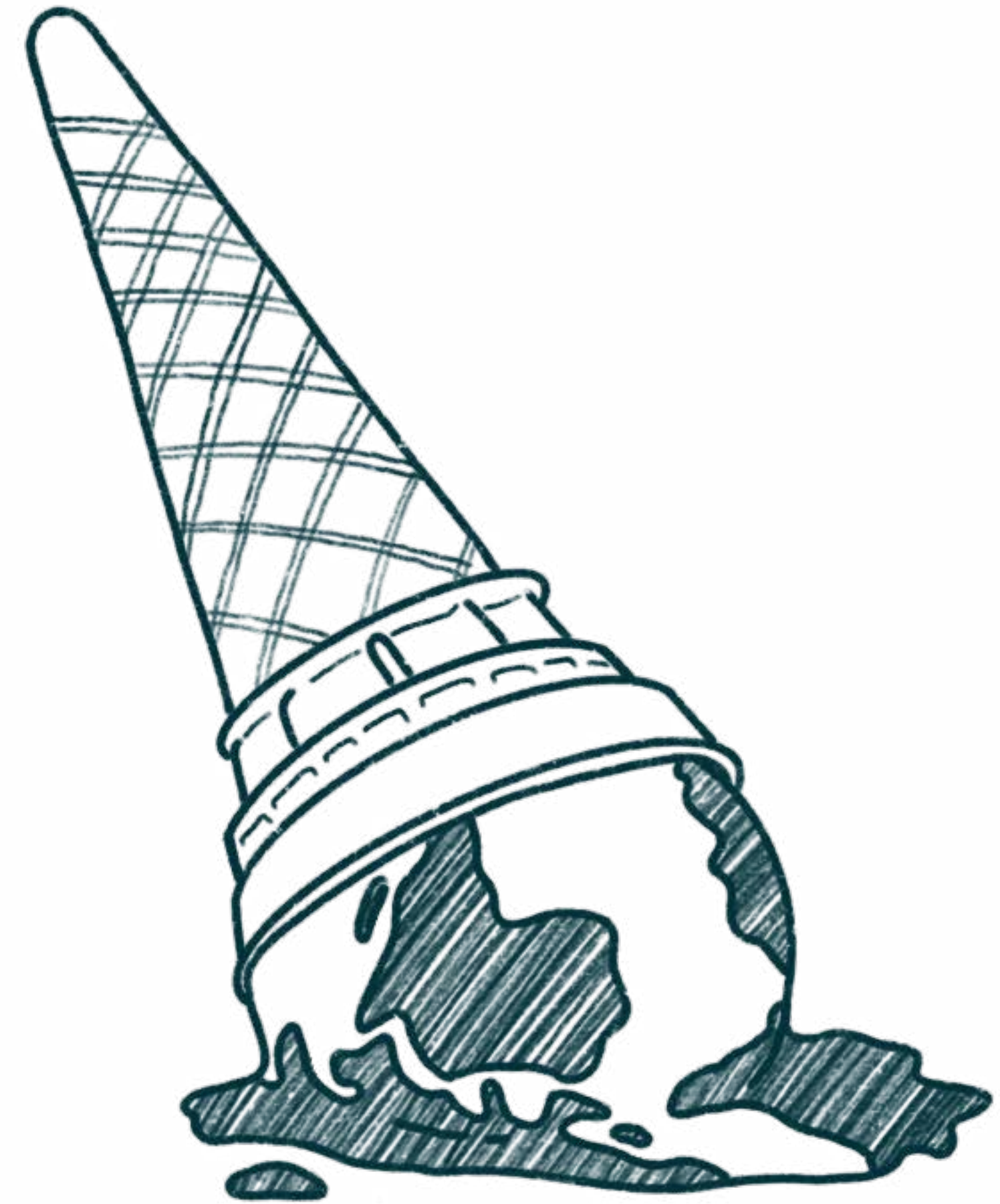

# Emergenza climatica

381.000.000

# Emergenza climatica

381.000.000

Sono le tonnellate di emissioni di anidride carbonica prodotte solamente dall'Italia nel 2020. Un aumento del 50% rispetto all'era pre-industriale.

# Emissioni nelle case

Sebbene questo aspetto non sia ben specificato quando si parla di ciò che possono fare i singoli individui, è importante sottolineare che le famiglie di tutto il mondo sono responsabili del 72% delle emissioni globali di gas serra. Nelle politiche climatiche purtroppo non vengono presi in particolare considerazione, ma un cambiamento comportamentale potrebbe portare a una riduzione sostanziale delle emissioni.

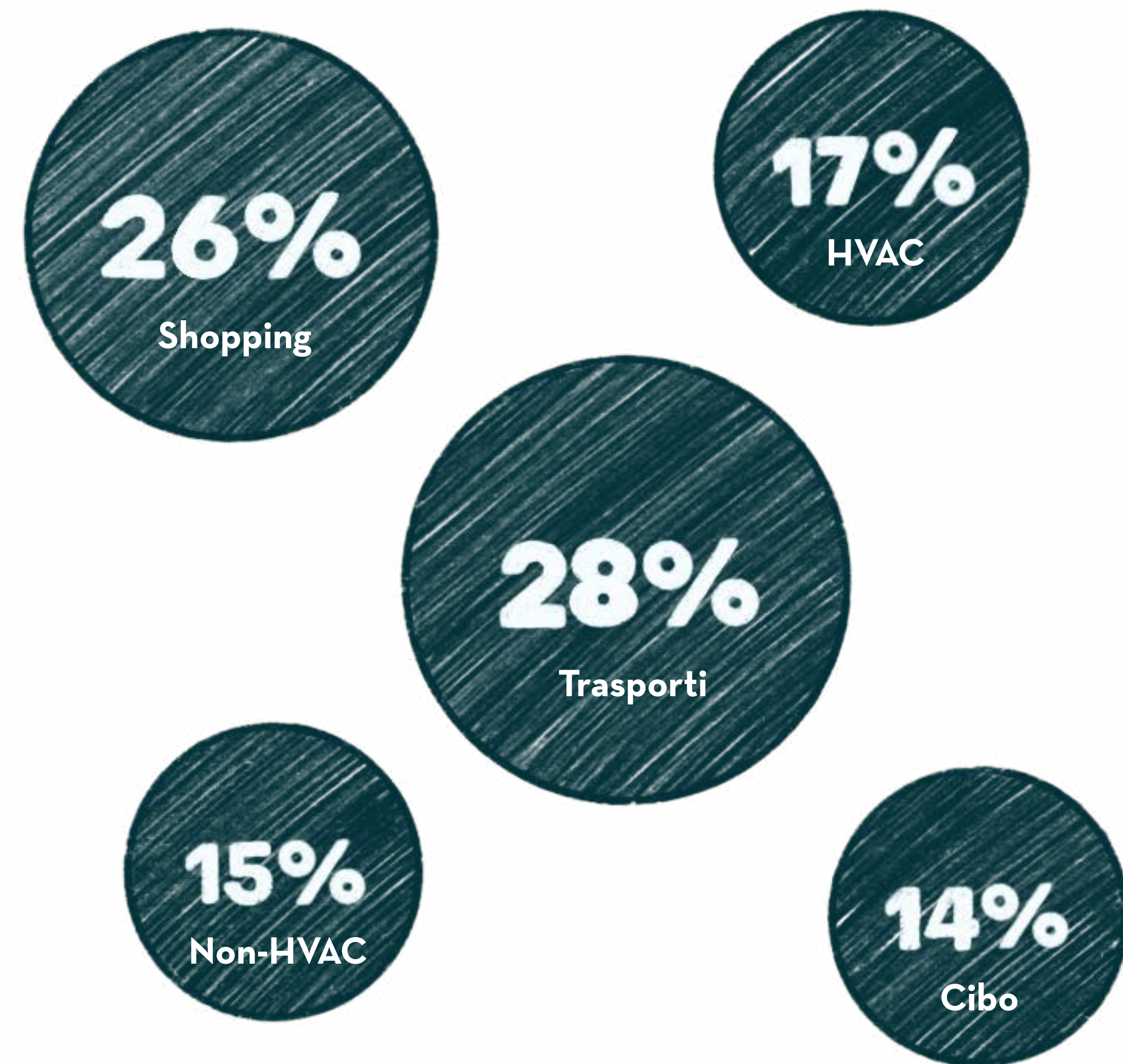

# Consapevolezza

La mancanza di consapevolezza è forse uno degli ostacoli più grandi per il raggiungimento di uno sforzo collettivo, poiché le scelte di acquisto e di consumo della massa incidono pesantemente sull'ambiente. Non esiste ad oggi di fatto un servizio che contenga al suo interno tutte le informazioni necessarie per informarsi a 360° sulla sostenibilità, in maniera esaustiva e rapida.



# Impronta ecologica

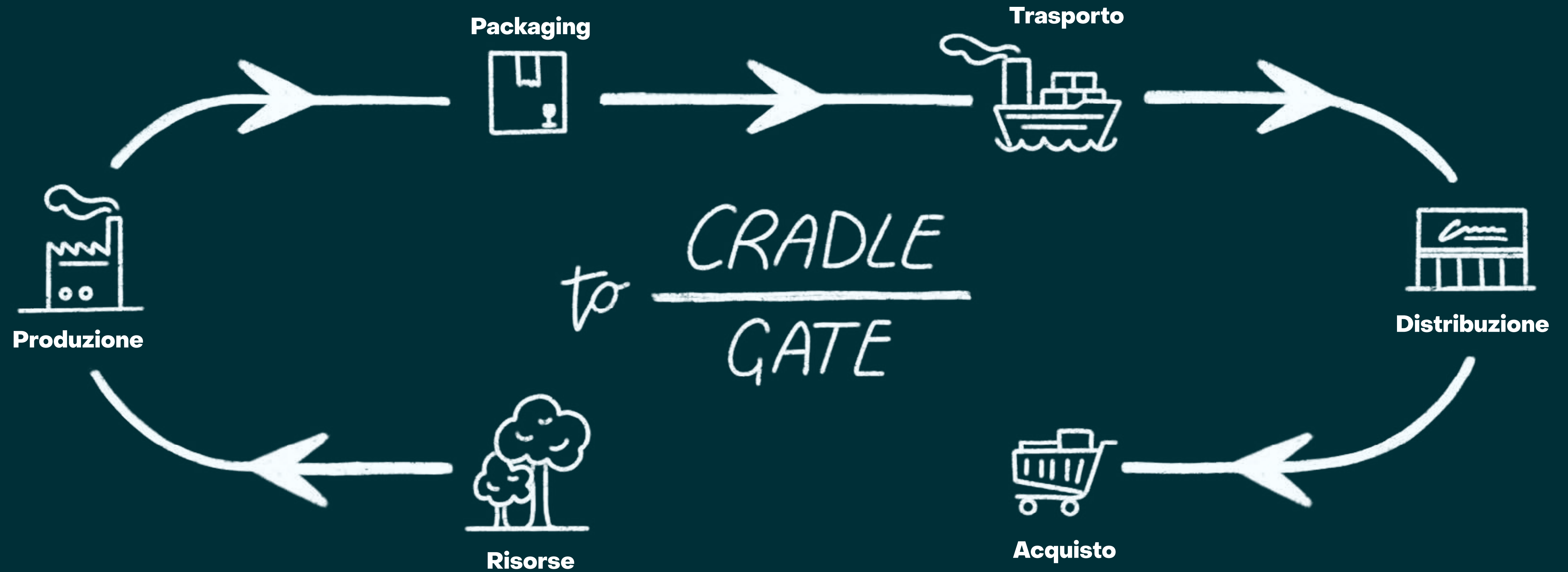

# Impatto dello spreco

Ogni anno circa 2.5 bilioni di tonnellate di cibo vengono perse o sprecate lungo la filiera, questo numero equivale al 40% del cibo prodotto a livello mondiale. Questa impressionante quantità di alimenti sprecati rappresenta il 10% delle emissioni globali di gas serra. In generale più di un terzo del cibo prodotto in tutto il mondo ogni anno viene perso o sprecato, il 61% è causato dall'uso domestico, il 26% avviene lungo la filiera e il 13% nella vendita al dettaglio.

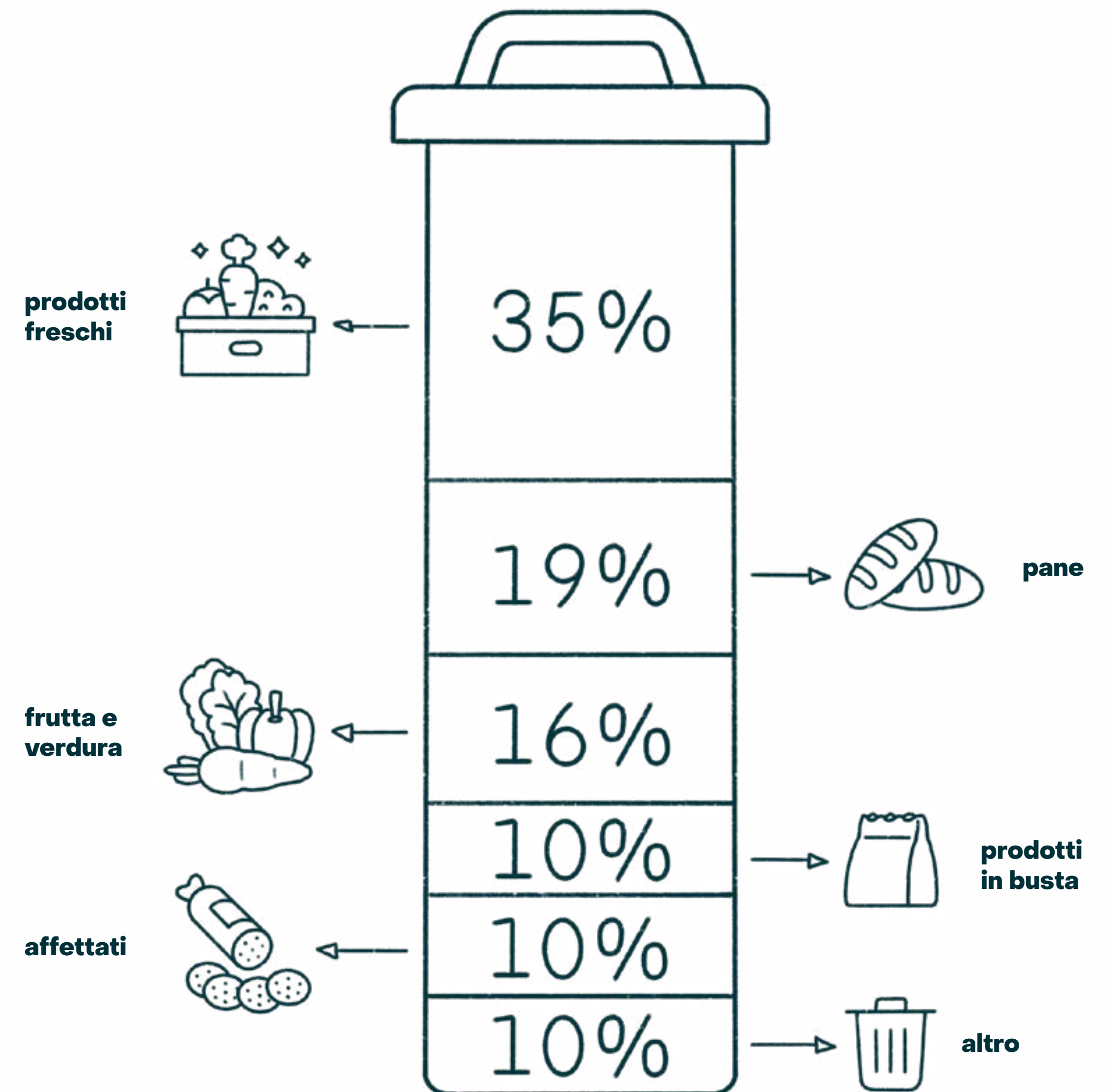

# Obiettivo



**Educazione**



**Impronta  
ecologica**



**Consigli**



**Buone  
abitudini**

# Soluzione

Planety è un assistente personale attento all'ambiente che affianca l'utente nelle sue giornate. A seconda delle abitudini inserite in app, fornirà giornalmente consigli, valori e reminder per educare alla sostenibilità.

In maniera intuitiva sarà possibile tenere sott'occhio la propria dispensa, avendo a portata di mano una lista di ricette anti-sperco, per ottimizzare sempre ciò che si ha in casa.

Inoltre grazie al device collegato, fare la spesa restando consapevoli del livello di sostenibilità dei prodotti sarà semplicissimo.



# Naming

Il naming deriva dalla volontà di creare un servizio che possa aiutare il pianeta attraverso piccole buone azioni quotidiane, e nasce dalla fusione delle parole Planet e Sustainability.



PLANETY

# Personas – La consapevole



## Chi è

**Nome:** Cristina

**Città:** Roma

**Anni:** 16

**Professione:** Studente

Cristina è una ragazza di 16 anni che vive a Roma e frequenta il liceo classico. Ama gli animali e l'ambiente, e cerca di stare al passo con le notizie sul cambiamento climatico, principalmente tramite i social, ma non sa mai se può ritenere le notizie affidabili. Quando ne ha la possibilità cerca sempre di partecipare alle manifestazioni per la difesa dell'ambiente.

Le piacerebbe essere guidata verso lo sviluppo di abitudini più sostenibili.

## Necessità

- Avere una guida che la aiuti a sviluppare abitudini sostenibili
- Trovare delle informazioni che siano affidabili e verificate

## Frustrazioni

- Paura di incappare in una bufala
- Non trovare articoli sull'argomento che le interessa

# Personas – L'attento



## Chi è

**Nome:** Daniele

**Città:** Torino

**Anni:** 37

**Professione:** PT

Daniele è un appassionato di crossfit e insegna in un centro sportivo della sua città. Ama il movimento all'aria aperta, infatti cerca sempre di spostarsi a piedi ed è appassionato di sostenibilità ambientale. Sta molto attento a ciò che mangia sia per mantenere la forma che per rispettare l'ambiente. Fa acquisti in maniera molto oculata ma a volte gli riesce difficile capire se le azioni che compie sono sostenibili o no.

## Necessità

- Avere ricette sostenibili a portata di mano
- Calcolare giornalmente la sua impronta ecologica

## Frustrazioni

- Poco tempo da dedicare alla ricerca
- Non sapere quanto inquina

**Planety** – L'assistente personale per vivere sostenibilmente

# L'applicazione

Lo scopo principale dell'applicazione sarà quello di aumentare la consapevolezza riguardante i mutamenti climatici e tutto ciò che gira attorno a questo delicato argomento. L'app servirà anche per indirizzare le persone verso uno stile di vita più sostenibile in base alle abitudini personali.

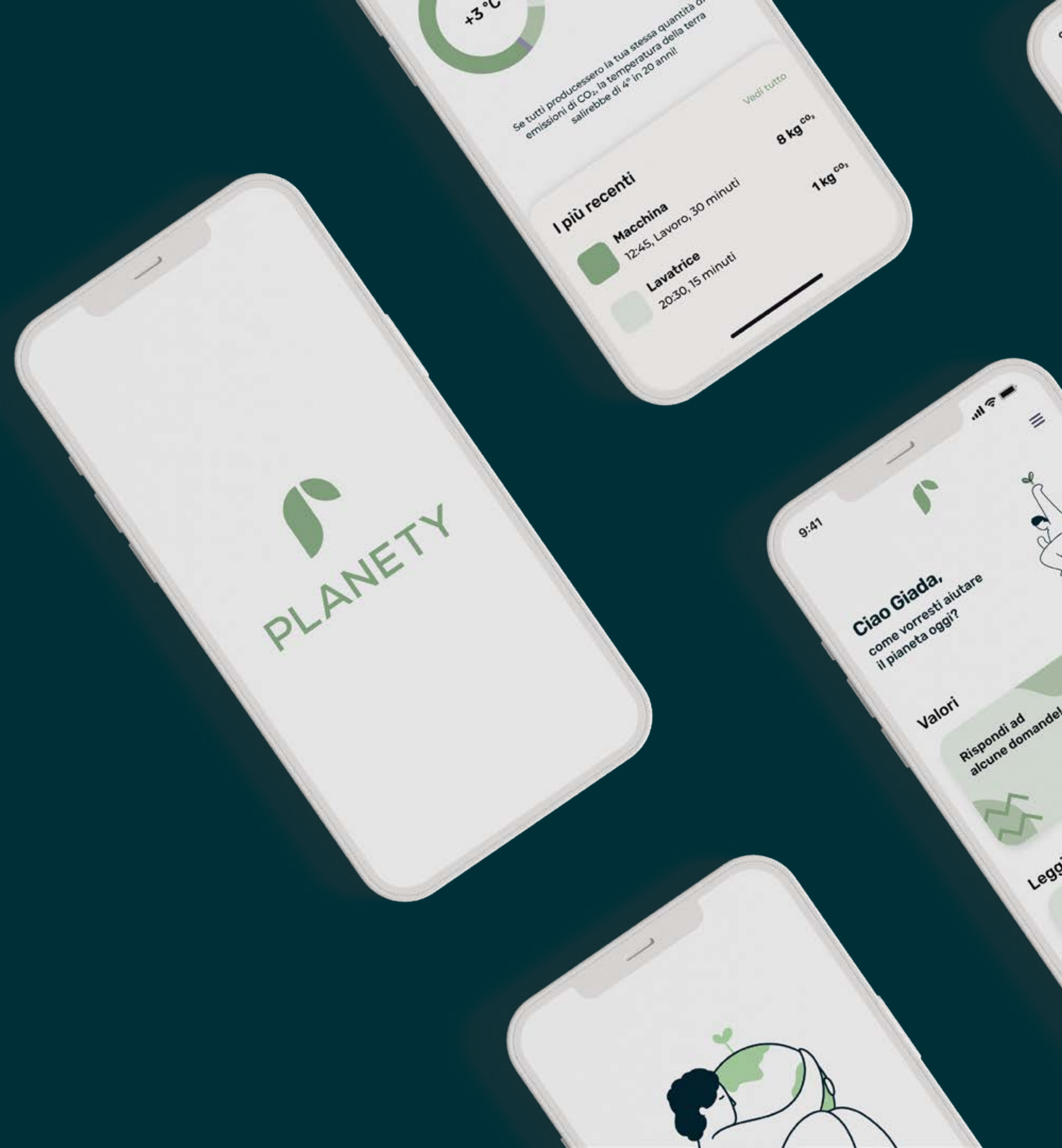

# Onboarding



# Registrazione

**Pasti**



08:00  
17:00  
11:00  
14:00

Colazione 08:30  
Pranzo 13:15  
Snack 16:30  
Cena 21:00

AVANTI

**Qualcosa in più**

Quanto sei informato sulla sostenibilità?  
◀ Abbastanza

Guidi la macchina?  
◀ Sì

A quanti km da casa fai la spesa?  
◀ 10 km ▶

Quanti siete in casa?  
1 ▶

Quanto spesso utilizzi i mezzi pubblici?  
◀ Spesso ▶

AVANTI

**Luoghi**



Dove abiti?  
Scrivi qui

Dove lavori?  
Scrivi qui

Un luogo che frequenti abitualmente  
Scrivi qui

AVANTI

**Planety**



Possiedi già Planety?  
◀ Sì

AVANTI



# Questionario

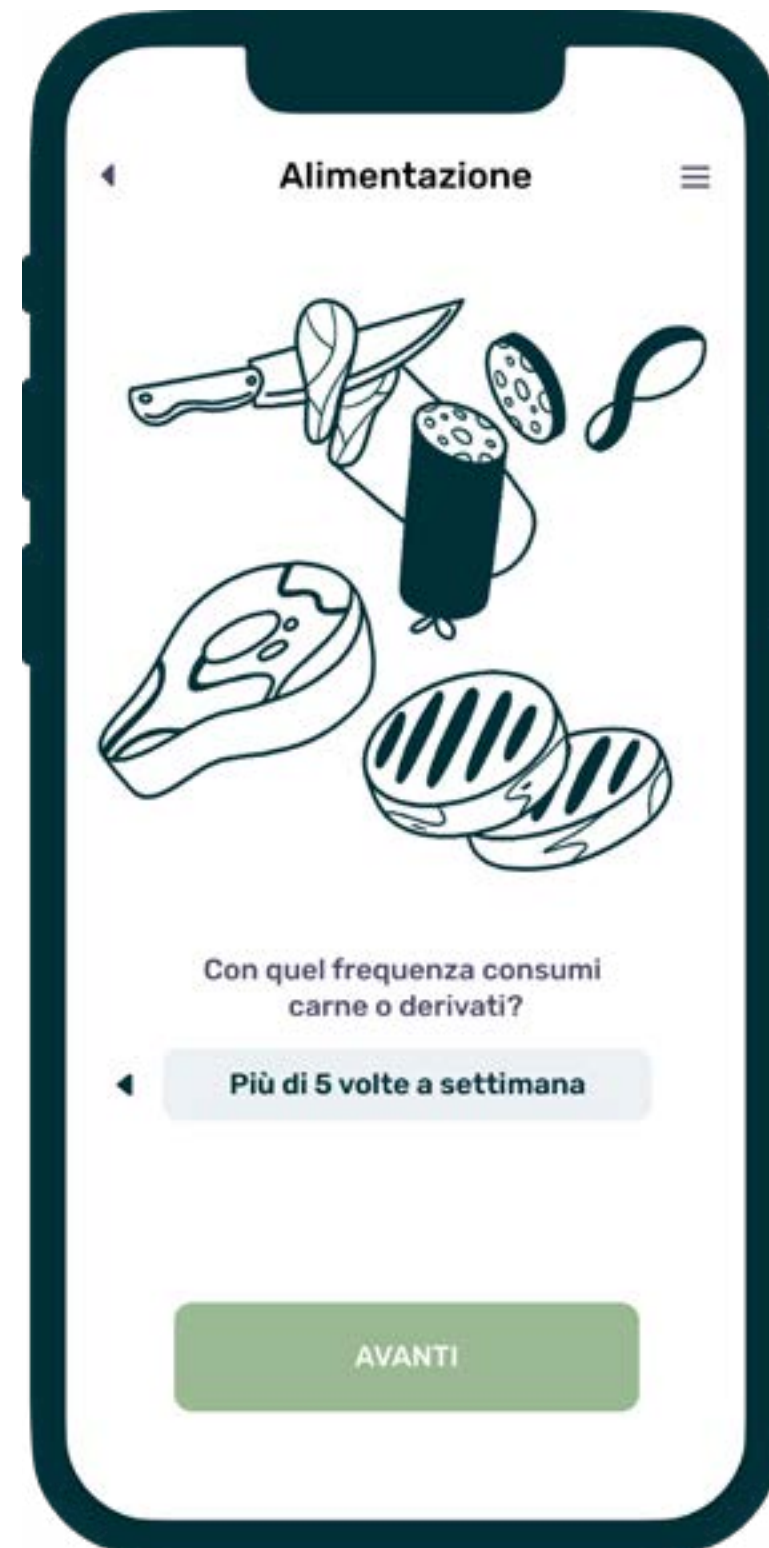

# Il wearable

Il wearable accompagnerà l'applicazione, ottimizzando le funzioni base e rendendole ancora più accurate. Potrà essere utilizzato per rendere più precisa l'impronta ecologica. La sua funzione più importante però sarà la possibilità di conoscere il livello di sostenibilità dei prodotti all'interno dei supermercati, permettendo una spesa a mani "libere".



# Big Data

I Big Data Analytics analizzano grandi quantità di dati per scoprire modelli nascosti, correlazioni e altri insight. Con l'attuale tecnologia, è possibile analizzare i dati e ottenere risposte quasi nell'immediato.

Planety sfrutta questo processo per fornire un'accurata informazione sulla sostenibilità dei prodotti e sullo stile di vita dell'utente.

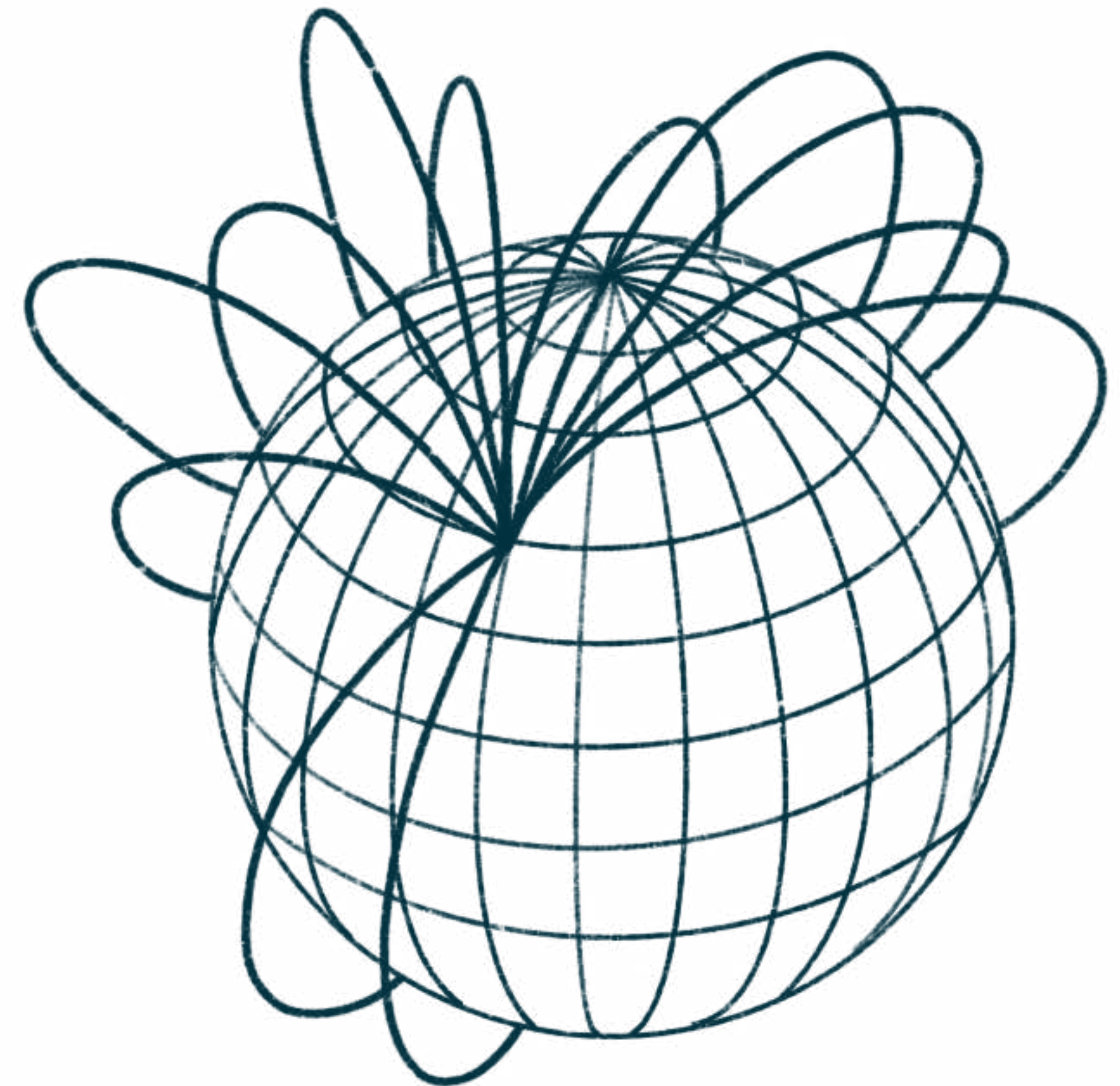

# Optical Character Recognition

Il problema più grande delle date di scadenza è che non sono presenti direttamente all'interno dei codici a barre ma vengono stampate sulla confezione. Per ovviare a questo problema verrà utilizzato un sistema di riconoscimento ottico dei caratteri, Optical Character Recognition, ovvero un processo di riconoscimento e lettura del testo attraverso la computer vision.

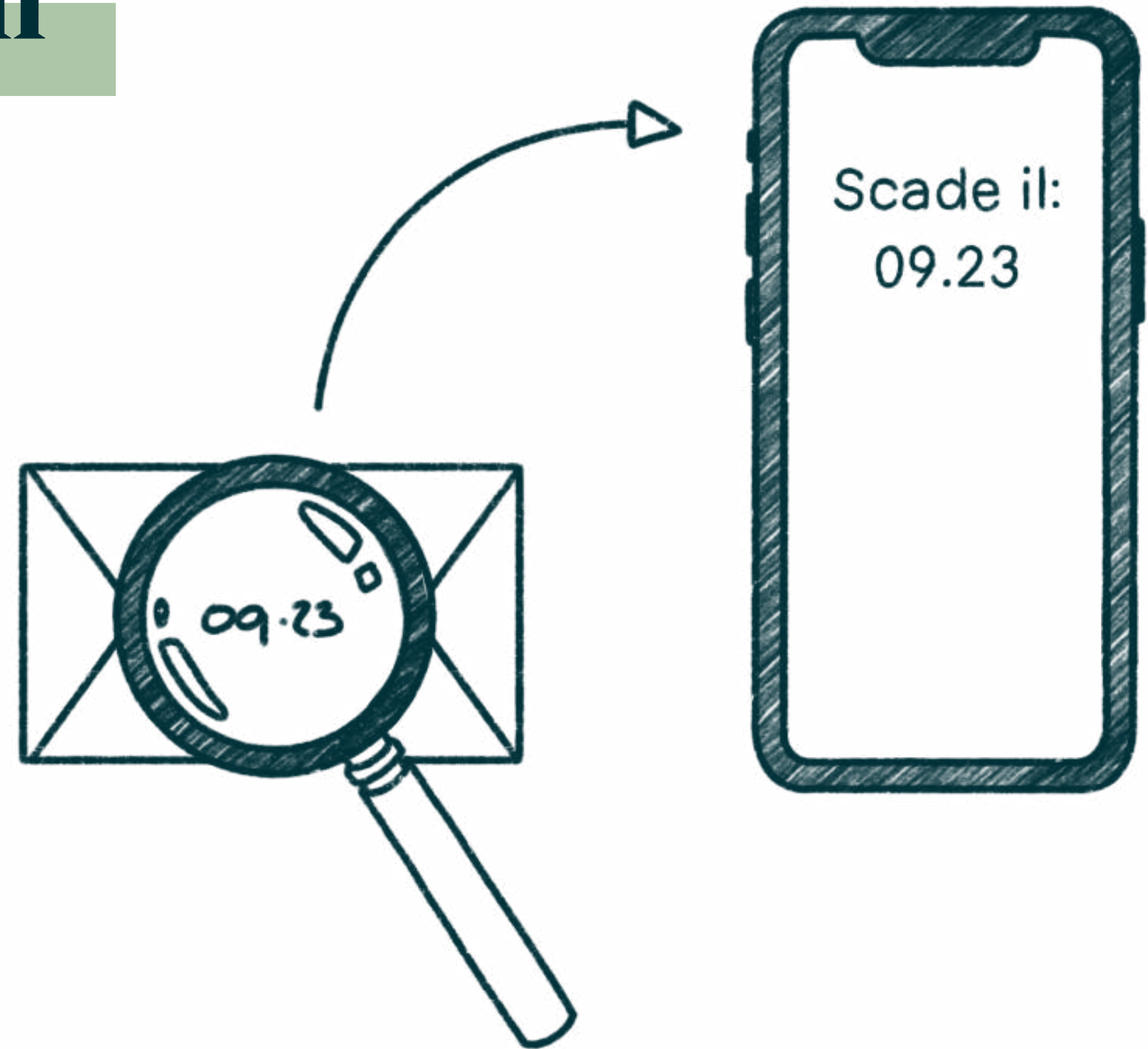

# Badge sostenibili

Sempre grazie ai big data sarà possibile accedere a una serie di informazioni aggiuntive, che spiegheranno nel dettaglio cosa rende un prodotto sostenibile. Questo sistema verrà fornito agli utenti in maniera semplice e trasparente attraverso dei badge, assegnati in base alla sostenibilità, alla salute e all'equità.

I badge spiegheranno le caratteristiche sostenibili del prodotto scannerizzato per dare all'utente la piena libertà di acquistare consapevolmente.

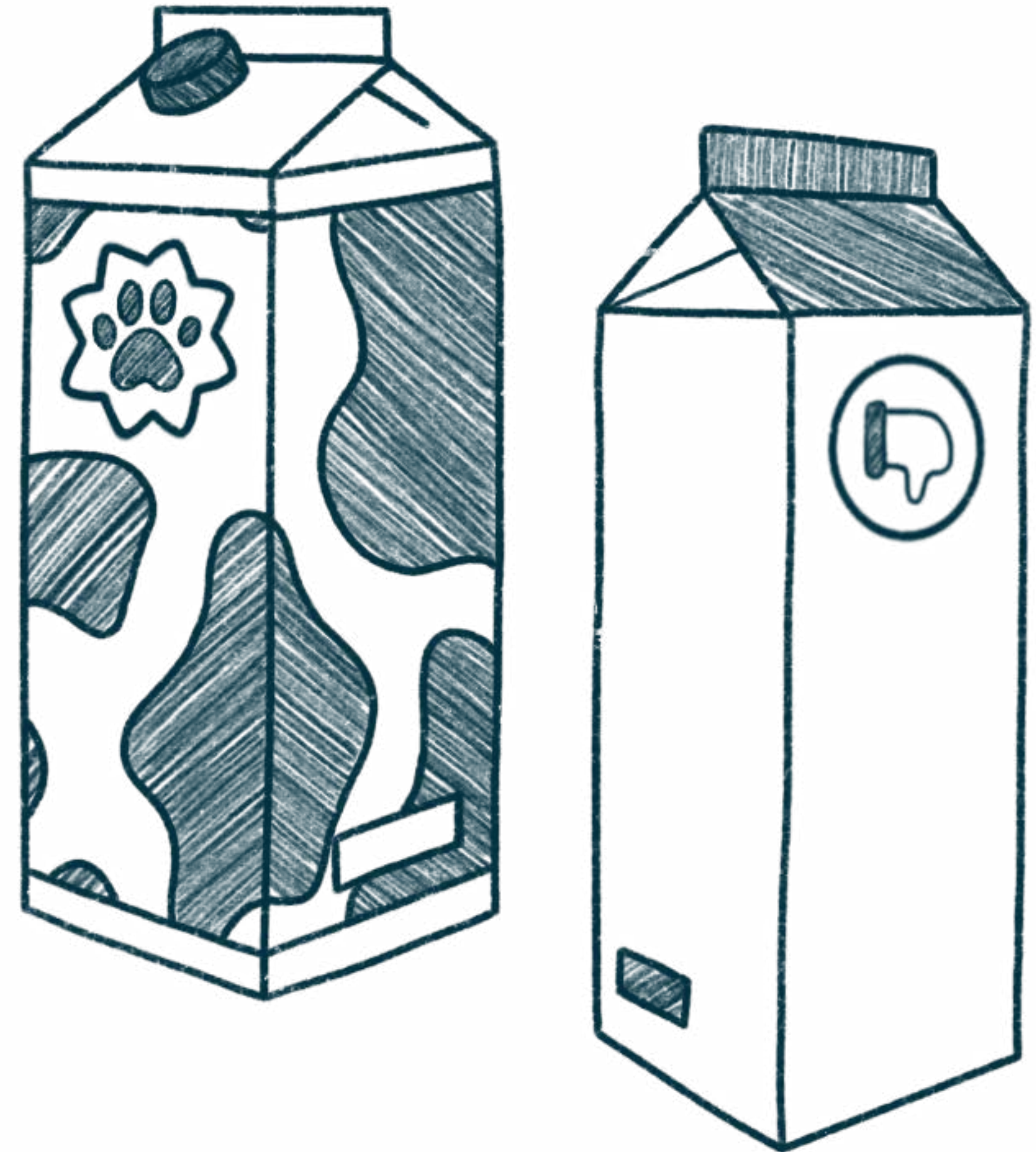

# Badge sostenibili



## **Organico**

Non sono stati utilizzati prodotti chimici o pesticidi.



## **Semplicità**

Cibo poco elaborato, privo di additivi.



## **Cosmetici ecologici**

Prodotto naturale, contenente poche sostanze chimiche.



## **Opzione salutare**

Meno grassi, zuccheri e sale.



## **Provenienza responsabile**

Cura dell'ambiente e dei lavoratori.



## **Benessere animale**

Standard di benessere più elevati per gli animali.

# Badge sostenibili



## **Pulizia gentile**

Prodotto per la pulizia naturale o organico.



## **Cruelty free**

Nessun test effettuato sugli animali.



## **Piedino verde**

Impronta di carbonio ridotta.



## **Big hero green**

Prodotto totalmente green.



## **Imballaggio migliore**

Poca plastica e carta nell'imballaggio.



## **KMø**

Non ha viaggiato molto e ha prodotto poche emissioni.

# Sketch

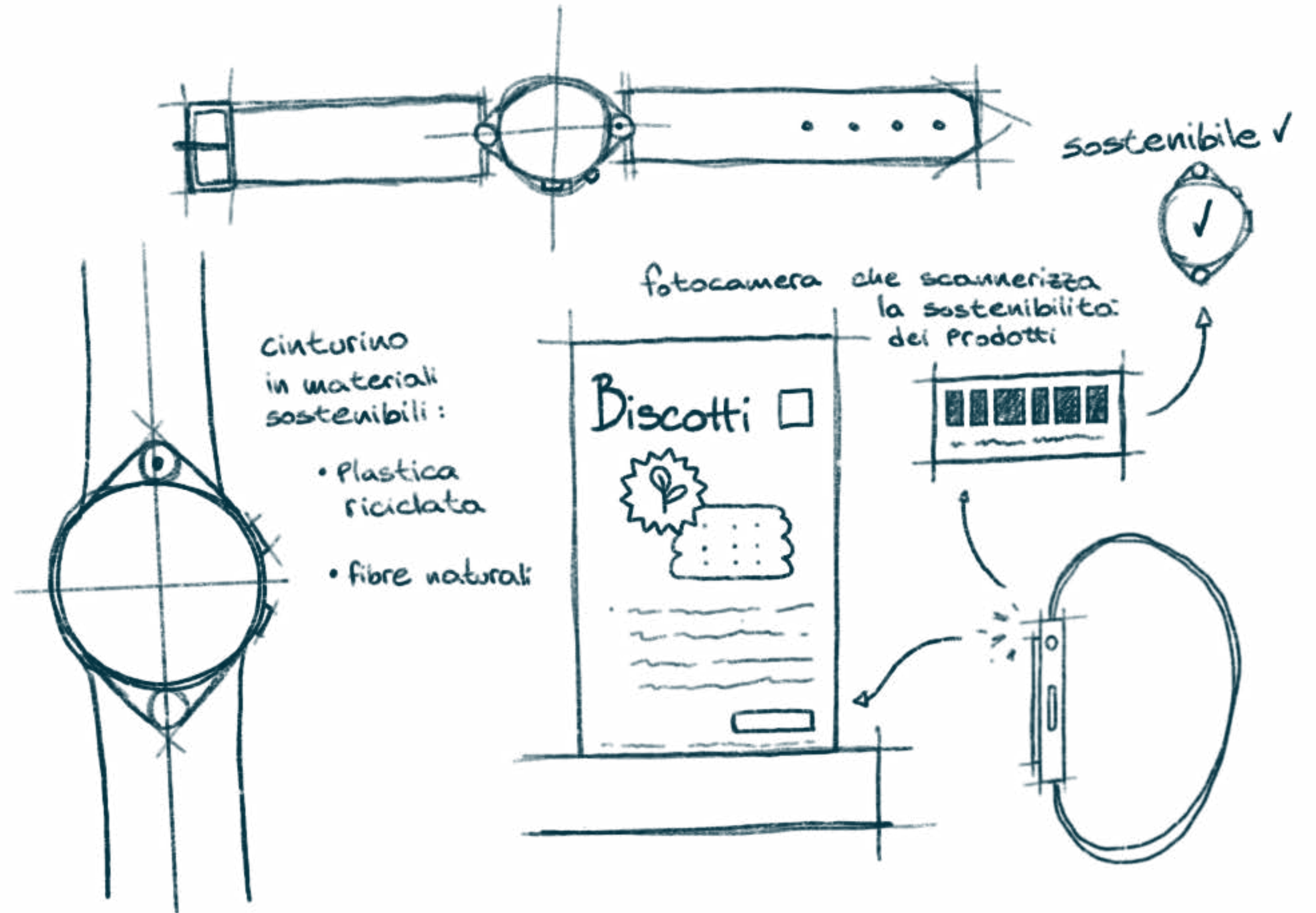
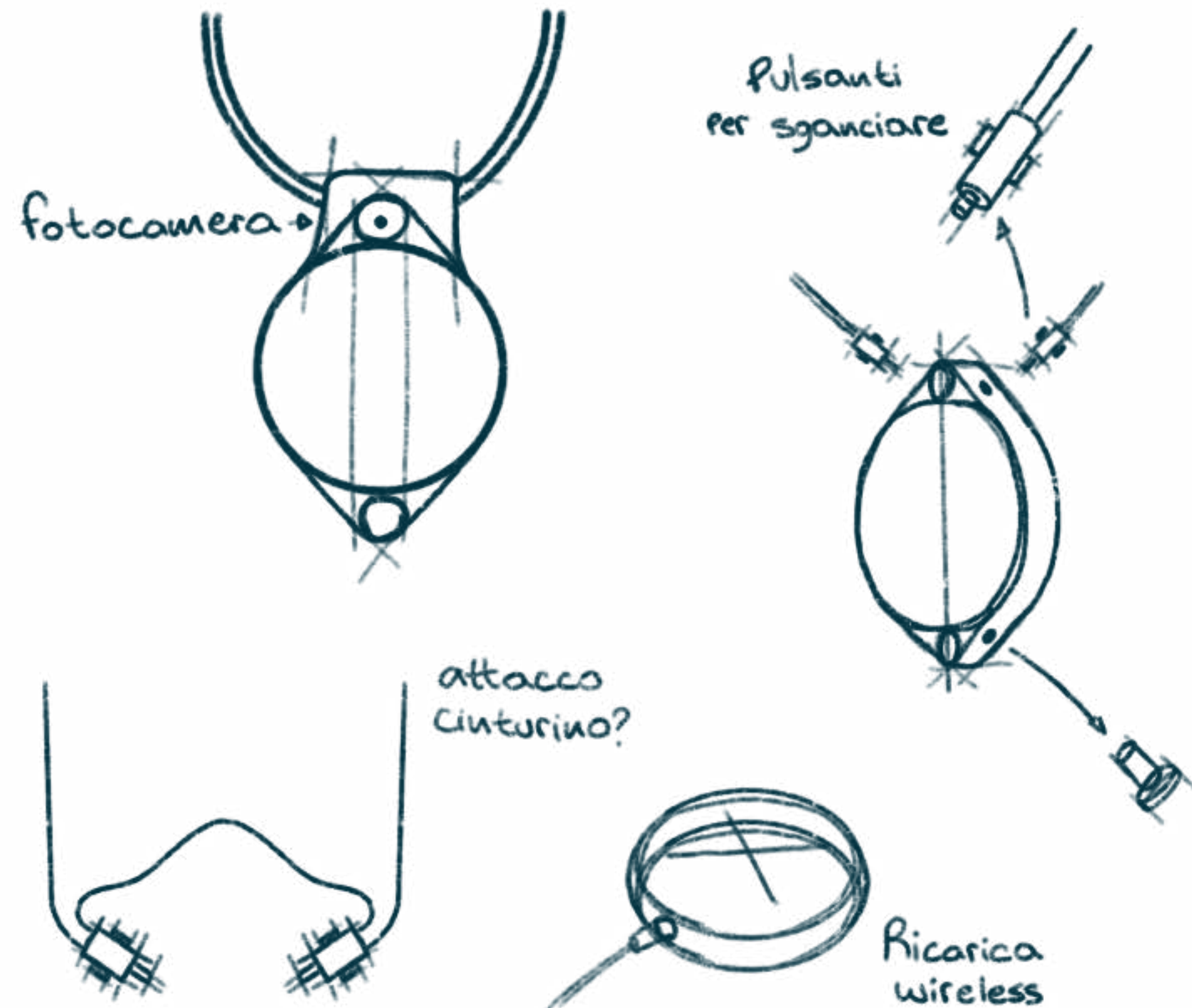

# Design

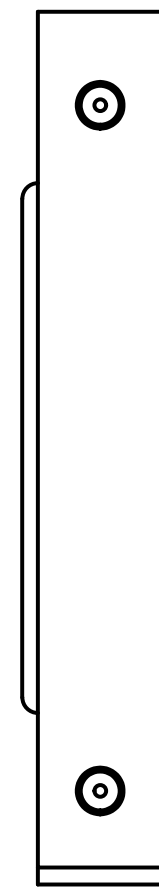
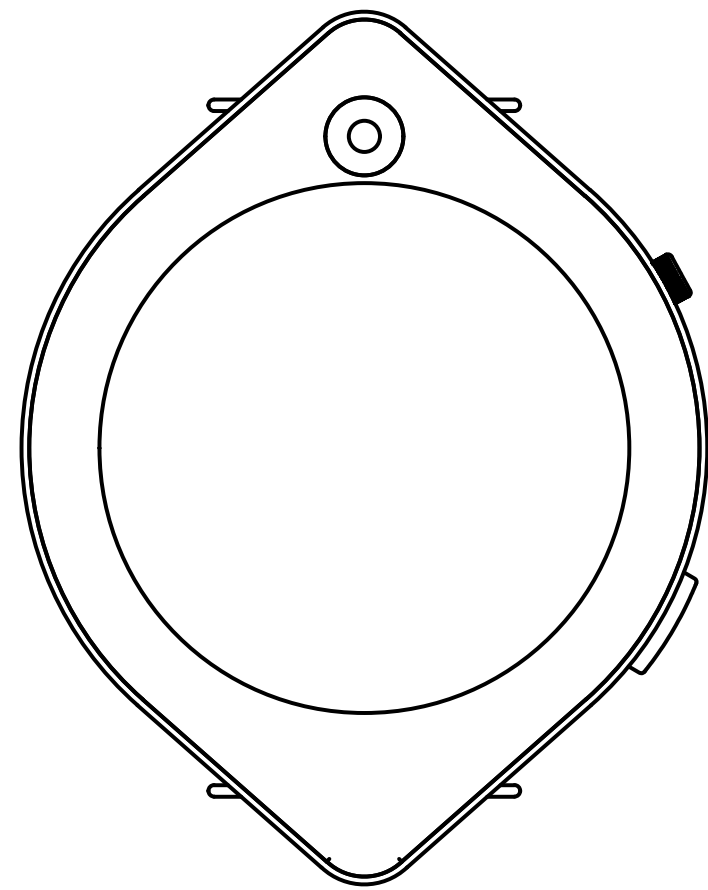

## Dimensioni

44 mm x 44 mm x 9 mm

## Display

1.4 pollici - schermo a colori AMOLED  
risoluzione 360 px x 360 px

## Cassa

Polietilene tereftalato riciclato (RPET)

## Cinturino

Fibre vegetali naturali

# Componenti esterne

**Display:** lo schermo è touchscreen per permettere all'utente velocità di fruizione.

**Corona:** può essere premuta oppure ruotata per ingrandire, scorrere o regolare gli elementi sullo schermo. Permette di sbloccare/bloccare lo schermo.

**Pulsante:** premendo una volta permette di spegnere o accendere il dispositivo; premendo due volte abilita rapidamente la funzione di pagamento.

**Cinturino/collana:** tramite un piccolo pulsante gli accessori possono essere velocemente sostituiti lasciando ampia possibilità di personalizzazione.

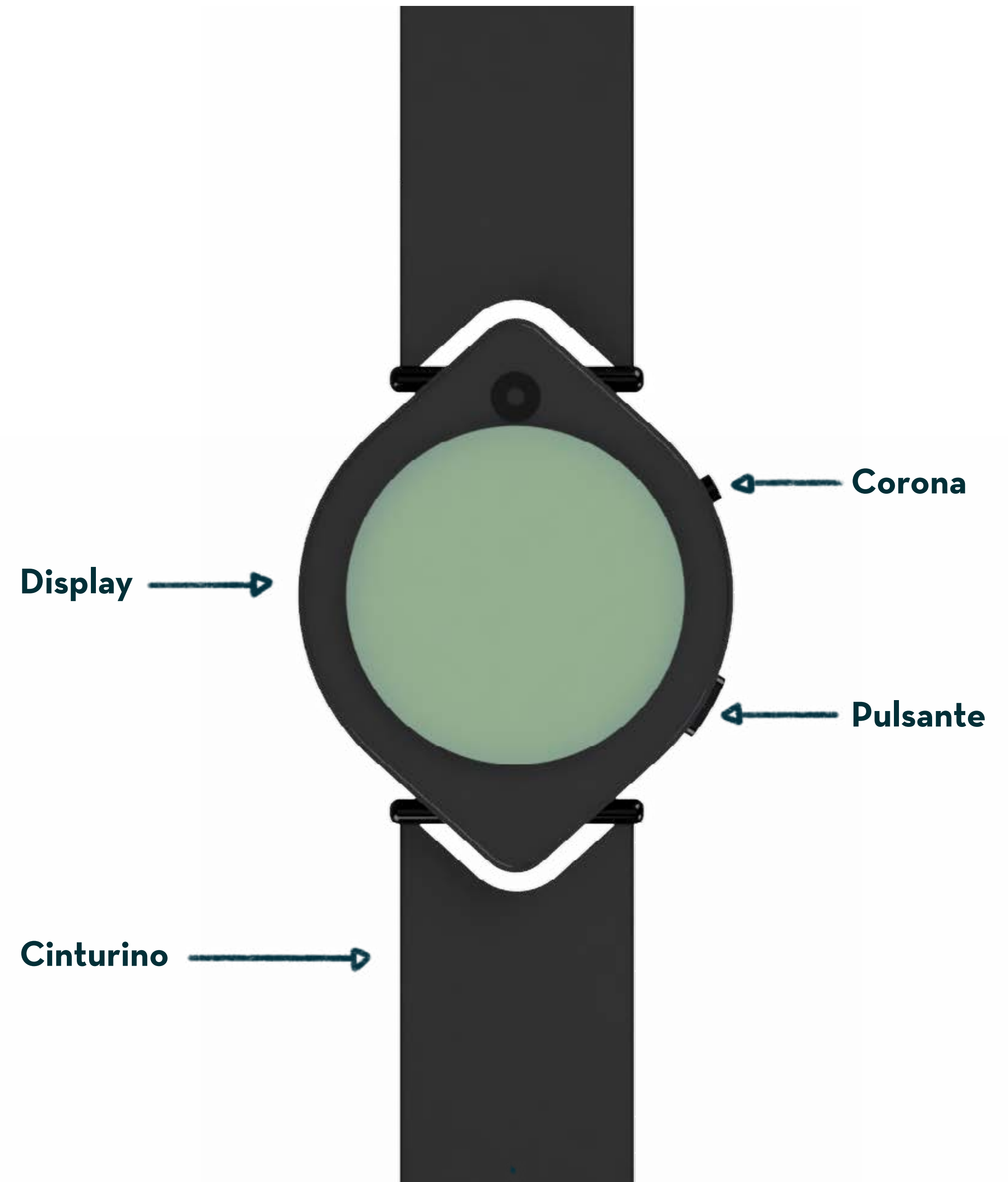

# Componenti interne

1. GPS

2. Processore ARM

3. NFC

4. Antenna NFC

5. Bluetooth

6. Batteria

7. Fotocamera

8. Wireless Module

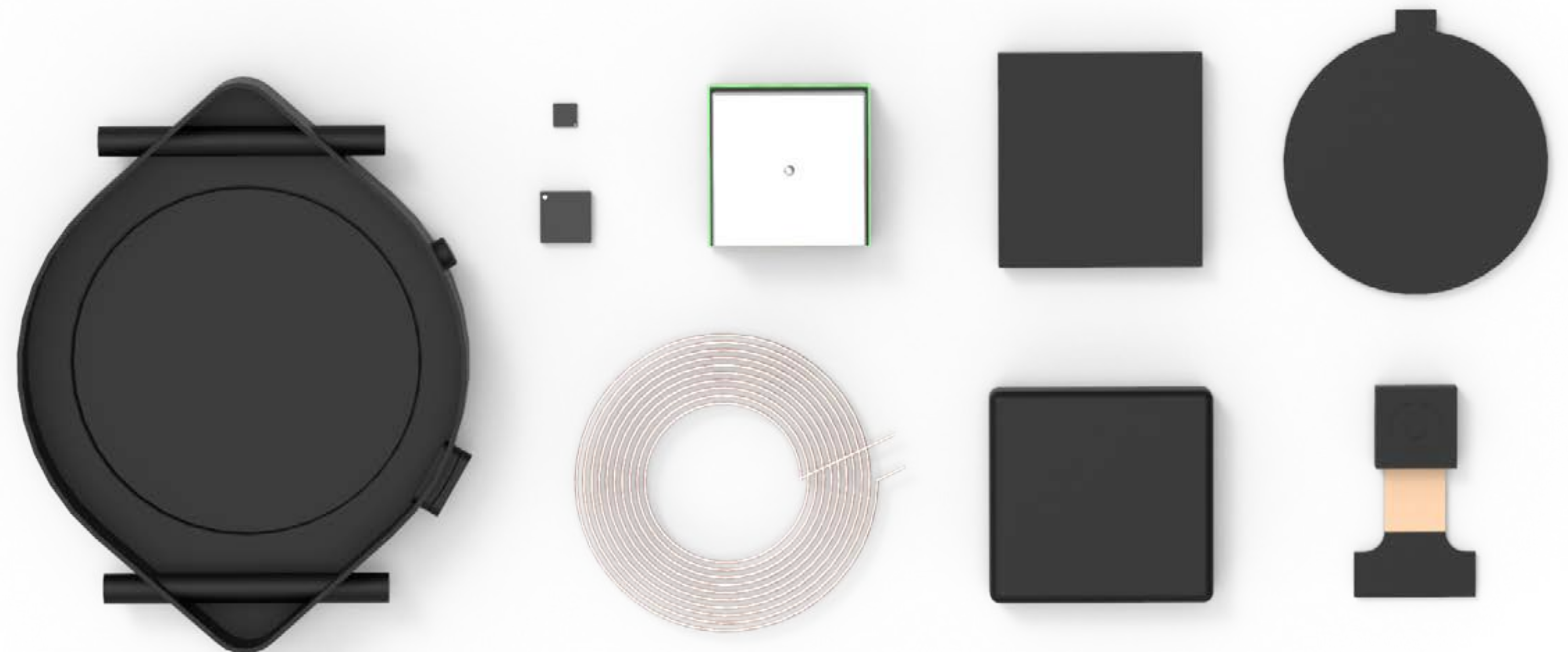

# Tipografia

Rubik  
Semibold  
36px  
40px line

---

**Header 1**

Rubik  
Semibold  
16px  
20px line

---

**Sottotitolo**

Montserrat  
Medium  
14px  
18px line

---

**Link**

Rubik  
Semibold  
24px  
28px line

---

**Header 2**

Rubik  
Medium  
16px  
20px line

---

**Bottone**

Rubik  
Medium  
12px  
16px line

---

**Header 4**

Rubik  
Medium  
20px  
24px line

---

**Header 3**

Montserrat  
Medium  
14px  
18px line

---

**Corpo**

Montserrat  
Medium  
12px  
16px line

---

**Dettagli**



# Color palette

## Colore primario

Dark Sea Green

#9AB994



## Illustrazioni

Cambridge Blue

#C2D5BF

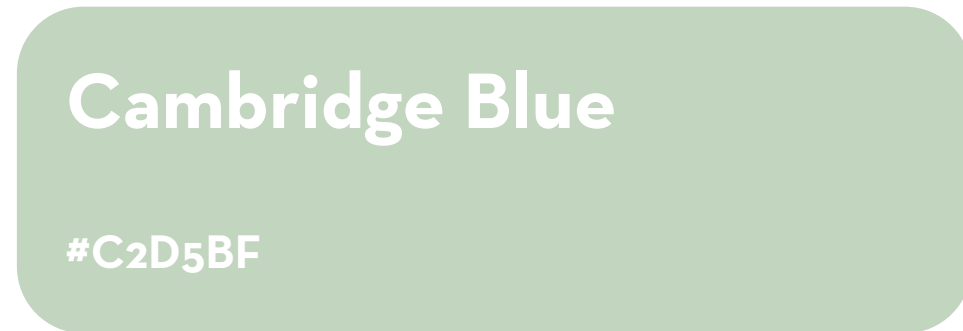

## Accento

Mint Cream

#EBF1EA

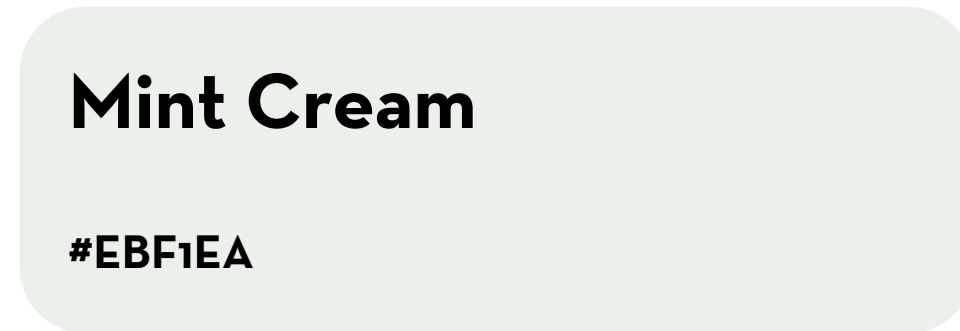

## Light

Cloud

#FAFCFE



## Colore secondario

Rich Blue

#013038



## Selezionato

Inoue Blue

#4A4A68



## Testi

Mauve Blue

#A3A3BA



## Deselezionato

Alice Blue

#ECF1F4



# Icone



Pulizie



Viaggi



Svago



Sport



Pasti



Orario



Filtri



Mezzi



Modifica



Scuola



Lavoro



Posizione



Home



Calendario



Impronta  
ecologica



Ricette



Shopping



Dispensa



Profilo



Impostazioni



# Illustrazioni



Onboarding #1



Onboarding #2



Onboarding #3



Onboarding #4

# Illustrazioni



Accesso



Registrazione - Luoghi

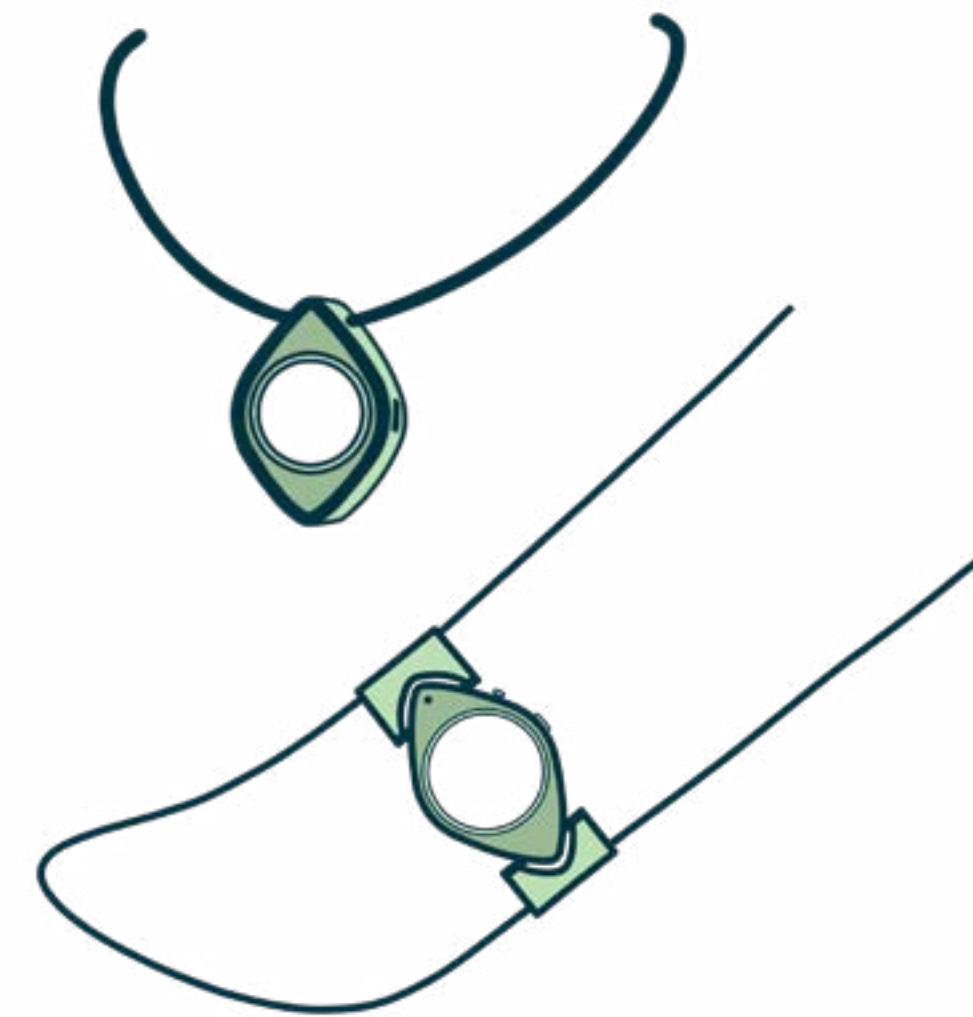

Wearable

Planety - L'assistente personale per vivere sostenibilmente

# Prototipo

