



Tecnologia para descomplicar a vida.

RECEPTOR IZZY ACCESS

433,92 MHZ WI-FI



MANUAL DE INSTRUÇÕES

Rev.01

APRESENTAÇÃO

O **Receptor 433,92Mhz IZZY ACCESS Wi-Fi** é um receptor 433,92Mhz equipado com protocolo de comunicação Wiegand e trabalha em conjunto com o Gerenciador Izzy Access Wi-Fi. Quanto juntos, eles podem gerenciar os comandos 433,92Mhz dos controles cadastrados e reportar tentativas de acionamentos por controles não cadastrados.

É fácil de ser instalado e as configurações são realizadas diretamente na plataforma web disponibilizada gratuitamente aos usuários do Gerenciador Izzy Access Wi-Fi.

ESPECIFICAÇÕES

Modelo	RECEPTOR 433
Material	Plástico ABS
Saídas para dispositivos	NA / NF / Comum
Opções de acionamento	Controle remoto 433,92Mhz, Bluetooth (via aplicativo) Wi-Fi (via aplicativo)
Protocolo de comunicação	Wiegand
Usuários	Ilimitados
Backup	Em nuvem (automático via plataforma)
Histórico	Sim
Alimentação	12v (fonte não incluída)
Gestão de Usuários	via plataforma web

CONTEÚDO DA EMBALAGEM

Nº	Nome	Quantidade
01	Gerenciador Izzy Access Wi-fi	1
02	Receptor 433,92Mhz	1
03	Buchas de fixação	4
04	Parafusos	4
05	Diodo	2



CONECTORES E LIGAÇÕES

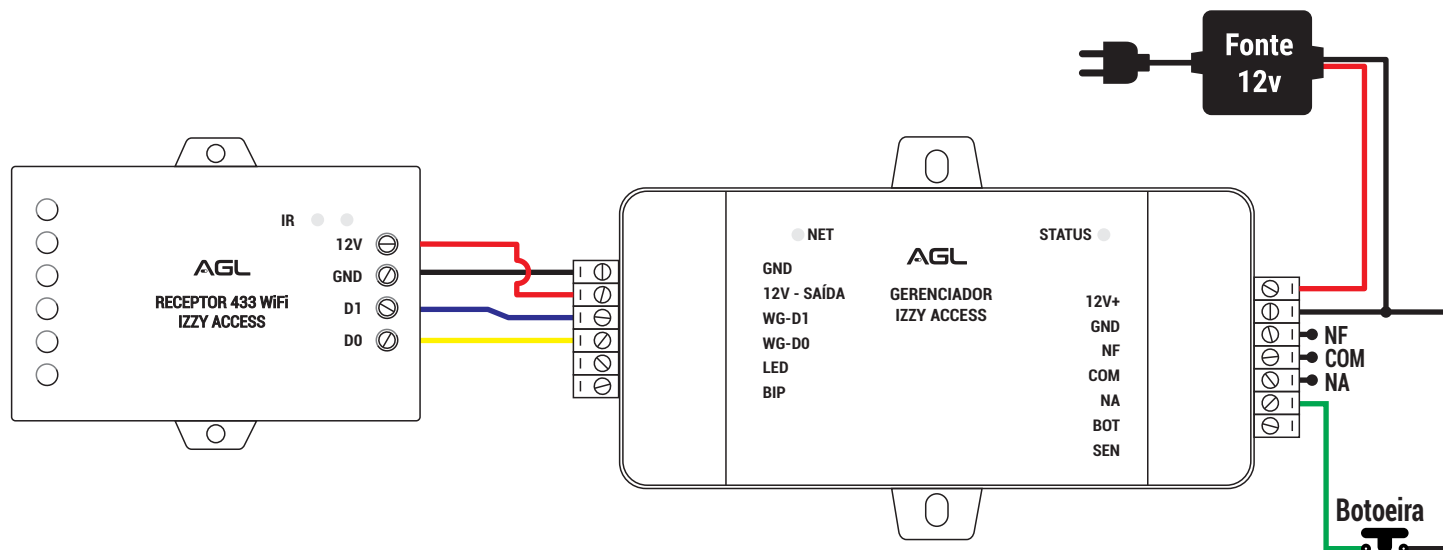

Para ligar o receptor no gerenciador, confirme a polaridade da fonte (dois primeiros bornes se invertem) e a polaridade dos conectores Wiegand. Assim, o módulo Receptor estará alimentado e transferindo os dados corretamente ao gerenciador.

LIGANDO UM AUTOMATIZADOR DE GARAGEM

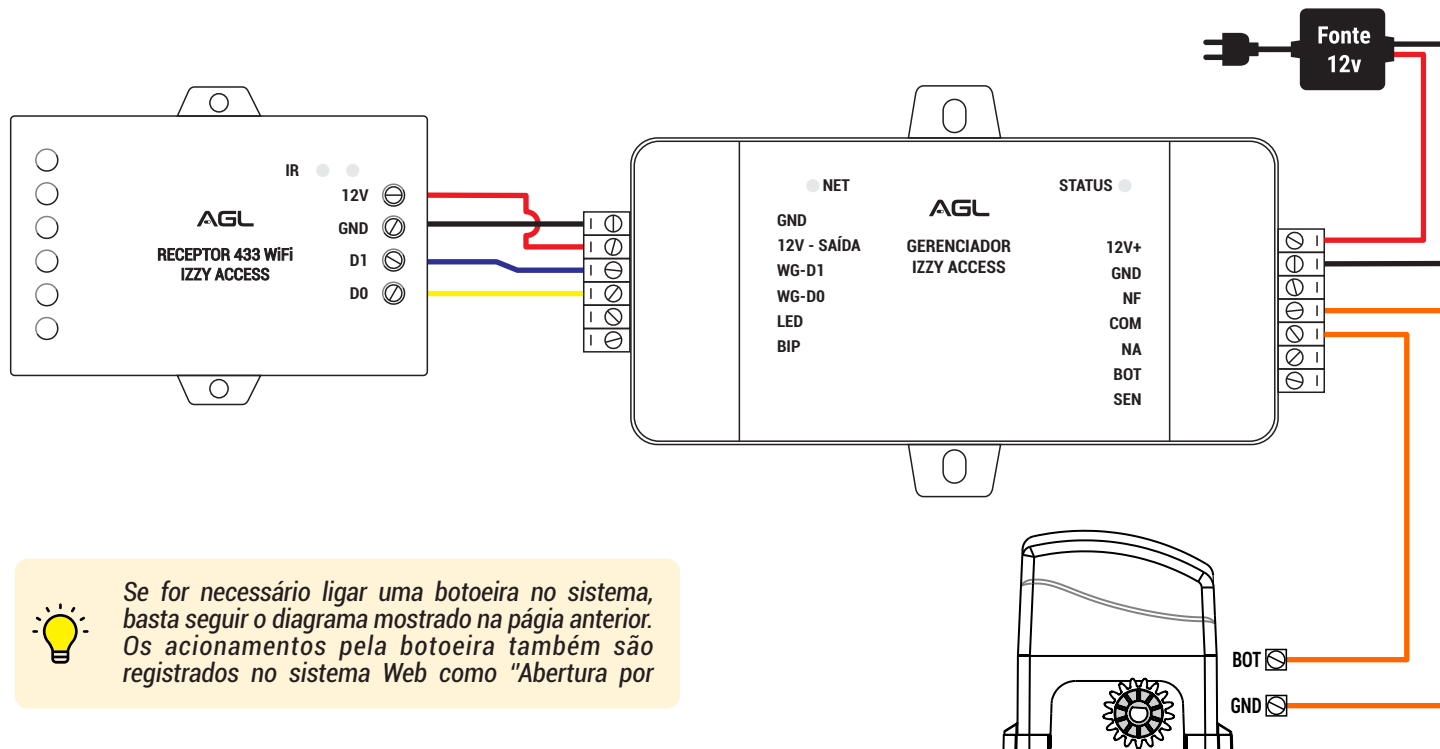

Se for necessário ligar uma botoeira no sistema, basta seguir o diagrama mostrado na página anterior. Os acionamentos pela botoeira também são registrados no sistema Web como "Abertura por



Atenção: os automatizadores de garagem possuem a função de cadastro de controles 433,92Mhz com capacidade definida de acordo com cada fabricante/modelo. Os controles cadastrados diretamente no automatizador não podem ser gerenciados pela plataforma, uma vez que não passam pelo gerenciador IZZY Access. Para ter o controle de aberturas da garagem é necessário cadastrar o controle no Receptor 433 IZZY Access, com a vantagem de não ter limite de controles cadastrados para gerenciamento via plataforma Web.

REGISTRANDO A CONTA DE ACESSO NA PLATAFORMA WEB

Para acessar a Plataforma Web e ter acesso ao Gerenciador Izzy Access, é necessário registrar uma conta do condomínio. A mesma conta pode ter mais de um dispositivo, mais de um administrador e usuários ilimitados. O condomínio é o local onde será instalado o dispositivo Izzy Access e precisa ter uma conta para acessar os dispositivos e gerenciar os usuários. O registro da conta é feito pelo Suporte da AGL mediante a apresentação do Número de Série do Gerenciador Izzy Access (localizado no fundo da carcaça do Gerenciador).

Ao adquirir o Gerenciador Izzy Access, tome nota do seu número de série e entre em contato com o Suporte da AGL preferencialmente pelo **WhatsApp** +55 (37) 99931-6778 ou pelo telefone +55 (11) 4293-0939 e escolha a opção 2. Informe que deseja registrar um Gerenciador Izzy Access na plataforma Web e forneça os dados necessários. Após o registro da conta, o Gerenciador já pode ser inserido e acessado diretamente na plataforma.

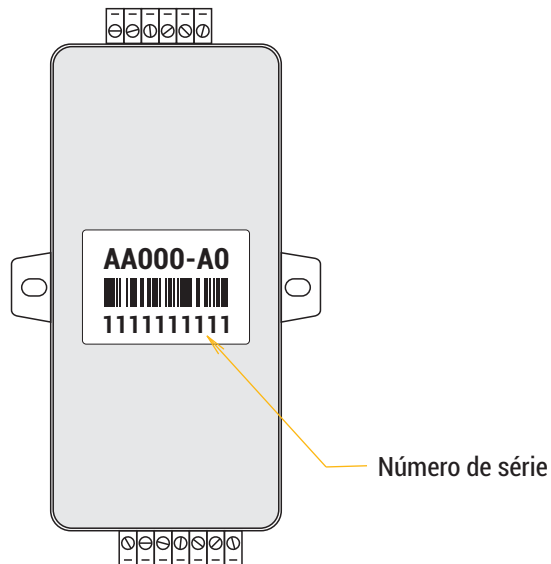

CONTATOS DO SUPORTE AGL

 **+55 37 99931-6778**

 **+55 11 4293-0939 R2**

ACESSANDO A PLATAFORMA WEB

Abra o seu navegador (preferencialmente o Google Chrome) e acesse a URL www.agl.digital.
Preencha os dados criados no momento do registro do Izzy Access. A plataforma estará disponível para uso.

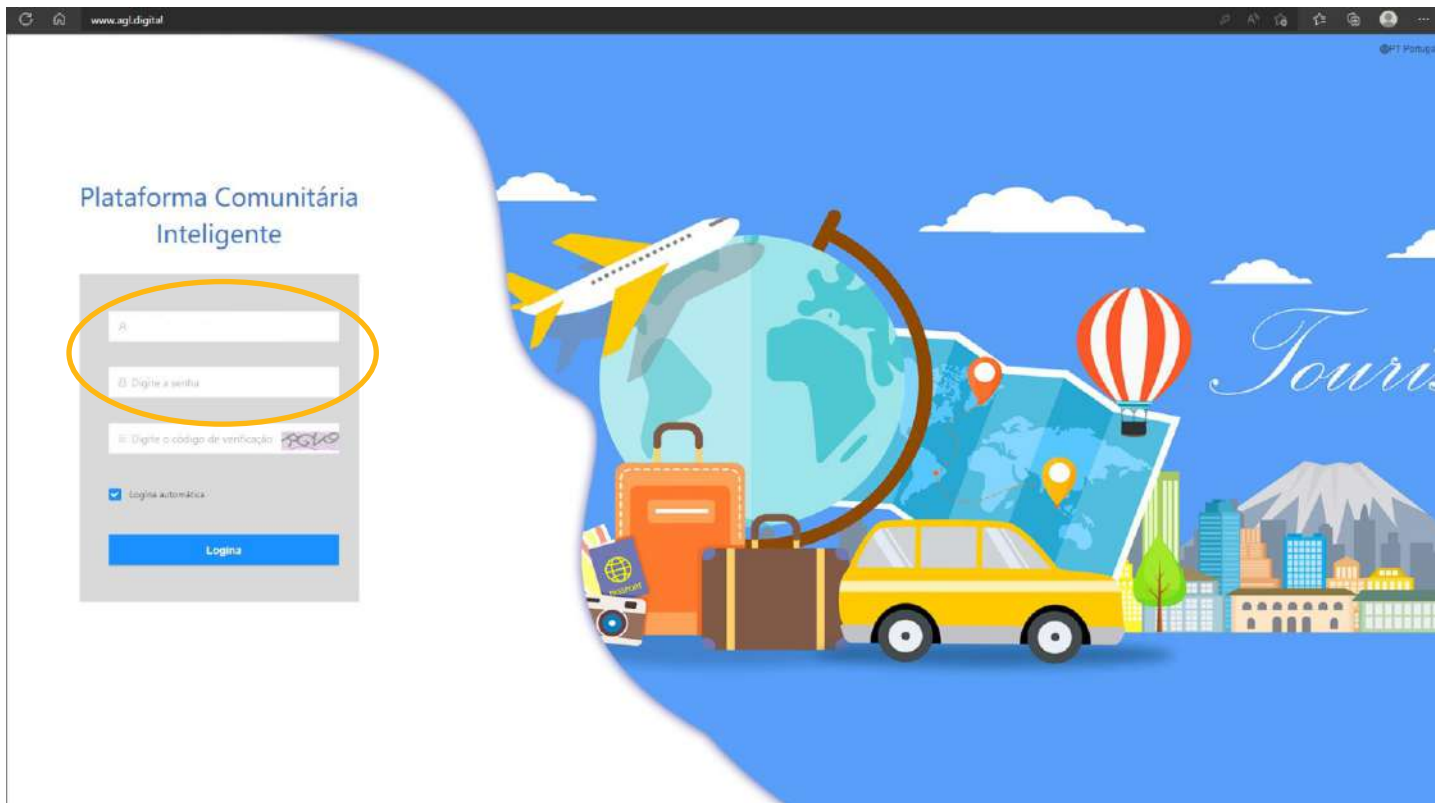

The image shows a web browser window displaying the login page for the 'Plataforma Comunitária Inteligente'. The browser's address bar shows the URL 'www.agl.digital'. The page title is 'Plataforma Comunitária Inteligente'. The login form includes the following elements:

- A text input field containing the letter 'A', which is circled in orange.
- A text input field with the placeholder text 'Digite a senha'.
- A text input field with the placeholder text 'Digite o código de verificação' and a verification code '8860'.
- A checkbox labeled 'Logina automática' which is checked.
- A blue button labeled 'Logina'.

The background of the page features a vibrant travel-themed illustration. It includes a globe, a yellow airplane, a red and white striped hot air balloon, a yellow taxi, a brown suitcase, a blue suitcase, a map with location pins, a city skyline, and a mountain. The word 'Touris' is written in a cursive font on the right side. The browser's address bar and navigation icons are visible at the top.

ALTERANDO A SENHA DE ACESSO À PLATAFORMA

Com a plataforma aberta, acesse o ícone com o e-mail da sua conta (canto superior direito) e escolha "Centro Pessoal" ou "Account". Em seguida, clique em "Senha" no alto da janela central. Siga as informações na tela para alterar sua senha.

The screenshot displays a web application interface. At the top, a dark green navigation bar contains the text "Plataforma Comunitária" and several menu items: "Casa", "Comunidade", "Disponíveis", "Propriedade", "Visitante", "Dados Guardados", and "Sistema". On the right side of this bar, there is a user profile icon and the email address "gabrieloliveira1964@outlook.com", with a "SUPPORTE TÉCNICO" link below it. A dropdown menu is open from the user profile, showing options: "Centro Pessoal", "Logoff", and "PT Portugal". The "Centro Pessoal" option is highlighted with an orange circle. Below the navigation bar, the main content area is divided into two sections. On the left, a user profile card for "Administrador" is shown, with the name "Apelido: GABRIEL" and "Papel: Administrador comunitário". Below this, it states "Última sessão: 2022-07-15 14:30:03". On the right, a "Senha" link is highlighted with an orange circle. Below this link, the "Alterar senha:" section contains three input fields with placeholder text: "Por favor, Digite a senha original", "Por favor, Digite uma nova senha", and "Os caracteres 0-9 não podem conter espaços". A blue "Confirmar a modificação" button is located at the bottom of this section.

CADASTRANDO A PRIMEIRA PORTA NO CONDOMÍNIO

Para adicionar o dispositivo na plataforma, é necessário cadastrar a porta que ele vai gerenciar. Na aba "Comunidade", acesse o menu lateral esquerdo e clique em "Gestão de Portas".

Em seguida, clique no botão "Adicionar" e complete os dados na janela lateral. Clique em "Enviar" para finalizar.

The screenshot displays the 'Gestão de Portas' (Door Management) interface. The top navigation bar includes 'Comunidade', 'Departamento', 'Propriedade', 'Visitante', 'Dados Gerais', and 'Sistema'. The left sidebar menu has 'Gestão de Portas' highlighted. The main content area shows a search filter and a table with columns: ID, Nome Da Porta, Localização, Nome do Tipo de posição, Dispositivo de ligação, Criação Data, and Funcionamento. A modal window titled 'Porta Nova' is open, containing the following fields:

- * Localização Da instalação: IZZY GABRIEL ALVES (Nome do condomínio)
- * Nome Da Porta: ACCESS CONTROL AG| (Nome do porta)

The 'Enviar' button in the modal is circled in orange. An arrow points from the 'Adicionar' button in the main interface to the modal window.

ADICIONANDO O GERENCIADOR IZZY ACCESS NA PLATAFORMA

Com a porta cadastrada, podemos adicionar o dispositivo na plataforma. Na aba "Dispositivo", verifique se o menu lateral esquerdo mostra selecionado o item "Dispositivo". Clique em "Adicionar" para digitar o número de série do dispositivo. Ao passar para a segunda informação, a janela se expande para preencher a porta correspondente ao dispositivo.

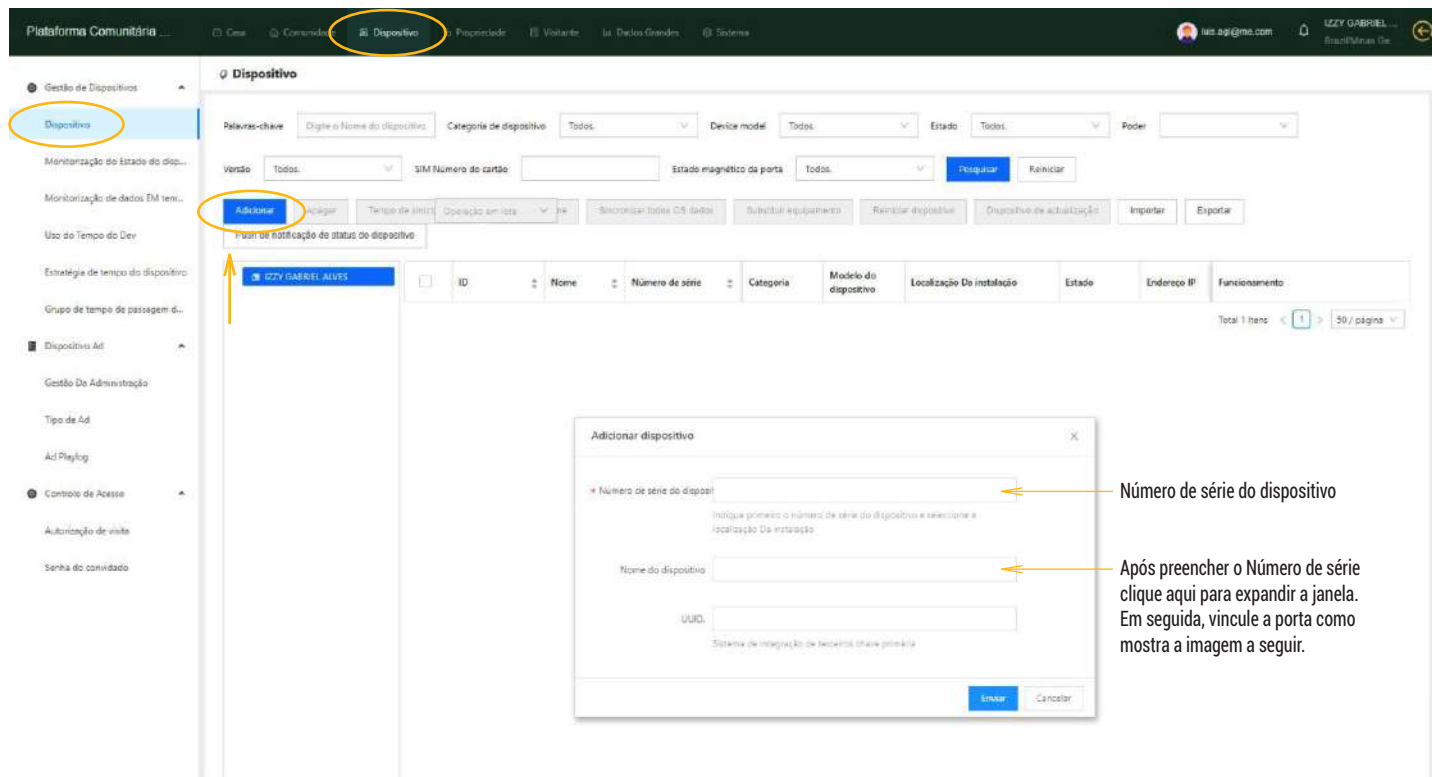

The screenshot displays the 'Dispositivo' management interface. The left sidebar shows the 'Dispositivo' menu item selected. The main area contains a table of devices with columns for ID, Nome, Número de série, Categoria, Modelo do dispositivo, Localização Da instalação, Estado, Endereço IP, and Funcionamento. A modal window titled 'Adicionar dispositivo' is open, showing the following fields:

- Número de série do dispositivo:
- Nome do dispositivo:
- UUID:

Arrows point from the text on the right to the 'Número de série do dispositivo' and 'Nome do dispositivo' fields in the modal.

Número de série do dispositivo

Após preencher o Número de série clique aqui para expandir a janela. Em seguida, vincule a porta como mostra a imagem a seguir.

VINCULANDO UMA PORTA NO GERENCIADOR IZZY ACCESS

Ao preencher o número de série do Gerenciador, a janela vai se expandir e pedir mais dados. Preencha como mostra a imagem abaixo e finalize clicando no botão "Enviar".

Plataforma Comunitária

Gerenciador de Dispositivos

Adicionar dispositivo

• Número de série do disposit. 4289205814

Indique primeiro o número de série do dispositivo e selecione a localização da instalação

Tipo de máquina Máquina de porta Custom Máquina Custom porta unificada

• Localização Da instalação Por favor, selecione a Porta

A porta ligada ao dispositivo FOI automaticamente liberada. Se não conseguir encontrar a porta, por favor, adicione a porta primeiro e depois adicione o dispositivo

• Dentro e fora do estado Todos

Nome do dispositivo

UUID

Sistema de integração de tarsocep online primário

Número De Porta

Raiz agrupamento de cartões de Ecrã offline e utilização de senha offline(4-23)

Modelo do dispositivo R2205-C3

Enviar Cancelar

Número de série do dispositivo

Escolha a porta para o dispositivo

As demais informações são opcionais

CADASTRO DE USUÁRIOS NA PLATAFORMA

Já com o dispositivo cadastrado no sistema, podemos incluir os usuários. Na aba "Comunidade" abra no menu lateral esquerdo a opção "Domínio". Clique em "Adicionar" para incluir o novo usuário. Preencha os dados conforme a imagem abaixo. O e-mail utilizado no cadastro deve ser o mesmo da conta do aplicativo Izzy Access para o usuário ter acesso via aplicativo.

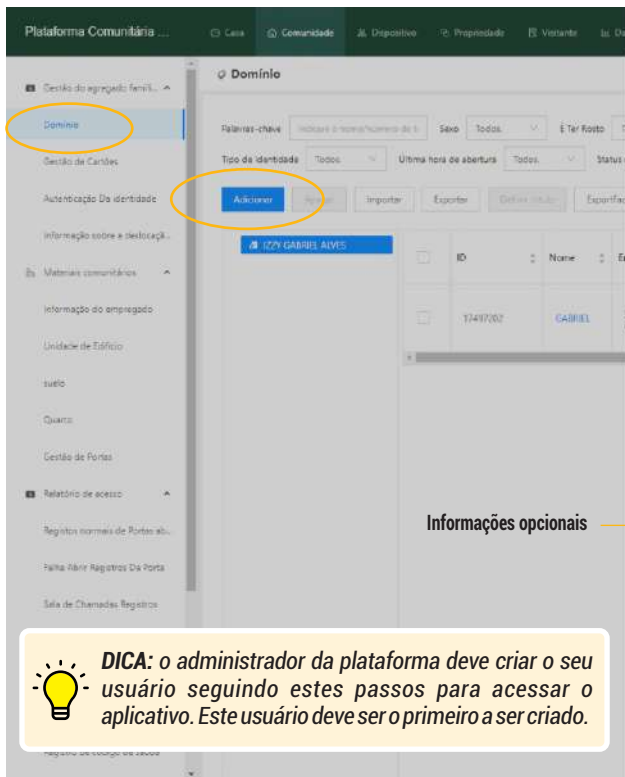

Informações opcionais

DICA: o administrador da plataforma deve criar o seu usuário seguindo estes passos para acessar o aplicativo. Este usuário deve ser o primeiro a ser criado.



Imagem do usuário (opcional)
Pode-se capturar a imagem diretamente por web cam na hora do cadastro Ou inserir uma foto que esteja no computador.

Nome do usuário

E-mail do usuário

Portas que o usuário terá acesso

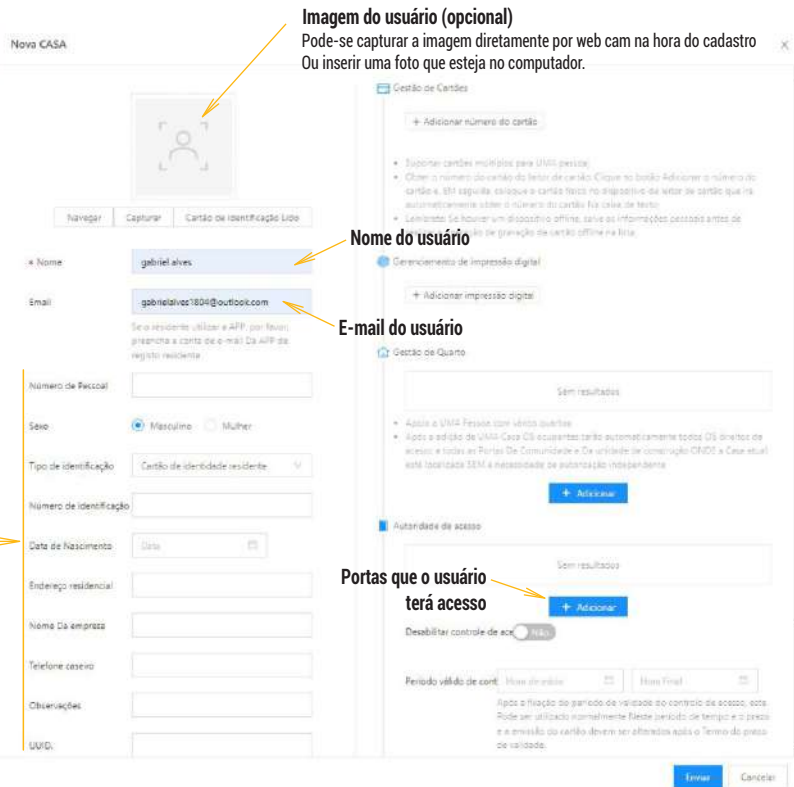
Finalizar **Cancelar**

HABILITANDO USUÁRIOS ADMINISTRADORES PARA APLICATIVO

Esta configuração deve ser feita nas contas dos usuários que serão administradores que terão acesso às configurações no aplicativo. Cada plataforma deve ter pelo menos um administrador. O Administrador que vai colocar o Gerenciador Izzy Access na rede Wi-Fi através do aplicativo. Sem o administrador, o dispositivo não entra na rede Wi-Fi.

Para habilitar o usuário como Administrador, na aba "Comunidade", vá no menu lateral esquerdo e escolha "Autorização de usuários". Em seguida, clique em "Adicionar Pessoal" e preencha os dados conforme mostra a imagem abaixo.

Nome → Nome

Departamento → Departamento

E-mail → E-mail
Deve ser o mesmo e-mail registrado no aplicativo

Informações Opcionais →

DICA:  somente os administradores terão que passar por este processo. Ao informar para a plataforma que o usuário é administrador, ele tem o acesso às configurações disponibilizadas no aplicativo. Para os usuários comuns, esta etapa não é realizada e o ícone da engrenagem não fica disponível no aplicativo.

Adicionar Pessoal

Nome:

Departamento:

E-mail:

Se o residente utilizar uma API por favor, acresce a uma conta de e-mail de API de registro de residente

Número de trabalho:

Posição:

Tipo de identificação:

Número de identificação:

Sexo: Masculino Mulher

Data de Nascimento:

UID:

Sistema de integração de:

Gestão de Cartões

+ Adicionar número do cartão

- Adicionar vários cartões para um ID pessoal
- Colar o número do cartão do leitor de cartão. Clique no botão Adicionar o número do cartão e em seguida, cole o cartão. Não são necessários os dados de cartão que irá obter automaticamente o número do cartão via chip de todos.
- Cartões: Na um dispositivo offline, salve informações como pesquisas antes de realizar a operação de cartão offline na lista.

Gerenciamento de impressão digital

+ Adicionar impressão digital

Evento

Desativar controle de acesso: Não

Período válido: Hora de início: Hora final:

Após o acesso, o período de validade pode ser utilizado normalmente. Neste período de validade e a emissão do cartão devem ser alterados após o prazo de validade após o prazo de validade.

Permissões de presença

Alarme de temperatura normal: Não

comun_community/groupChat

Tipo de identidade: membro administrador senhor

HABILITANDO USUÁRIOS ADMINISTRADORES PARA APLICATIVO

As permissões dos recursos exibidos pelo aplicativo para os usuários administradores são configurados diretamente na plataforma. Para acessar as configurações, estando na aba "Comunidade", acesse no menu lateral esquerdo o item "Autorização de usuários". Em seguida, selecione o administrador que receberá as atribuições e então clique no botão "Autorizações" no menu superior e marque as opções de autorização de acordo com a imagem abaixo.

The screenshot shows the 'Comunidade' (Community) section of a web application. The left sidebar contains a menu with 'Autorização de usuários' (User Authorization) highlighted. The main content area displays a table of users. The 'Autorizações' (Authorizations) button is circled in orange. Below the table, a modal window titled 'Nome do departamento - Configuração de permissão' (Department Name - Permission Configuration) is shown, containing a table of permissions for the 'Department' user. The 'Abrir' (Open) buttons for each permission are circled in orange, and the 'Salvar' (Save) button is also circled in orange.

Nome	Permissão de acesso	gestão de dispositivos	Aprovação de identidade	Reclamação	Liberação	Serviço de gestão de chamadas para responder	Operação
Department	<input type="radio"/> Nenhum <input checked="" type="radio"/> Todas as portas <input type="radio"/> Porta parcial	<input type="checkbox"/> Abrir	<input type="checkbox"/> Abrir	<input type="checkbox"/> Abrir	<input type="checkbox"/> Abrir	<input type="checkbox"/> Abrir	<input type="button" value="Salvar"/> <input type="button" value="Cancelar"/>

INSTALANDO E CONFIGURANDO O APLICATIVO IZZY ACCESS

Abra a loja de aplicativos no seu celular e pesquise por "Izzy Access". Instale o aplicativo e registre a conta utilizando o e-mail que foi usado para criar o usuário na plataforma. Se o usuário já tem conta no Izzy Access e não está cadastrado na plataforma, para poder acessá-la, o cadastro deve ser feito utilizando o e-mail da conta do Izzy Access.

Ajustes do dispositivo e configurações do Wi-Fi (esta opção está disponível apenas para os administradores).

Abertura da porta via Wi-Fi ou Bluetooth

Acessa as configurações da conta (como troca de senha, logout e histórico do usuário).

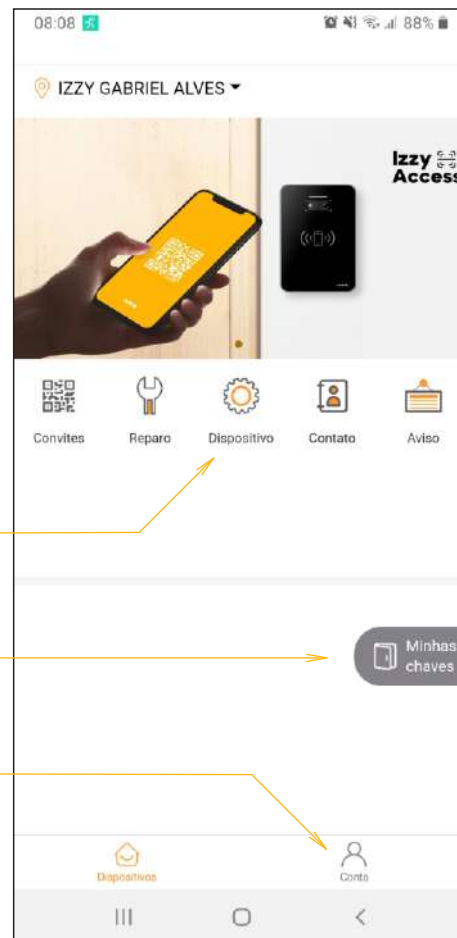

CONFIGURANDO O GERENCIADOR IZZY ACCESS NA REDE WI-FI

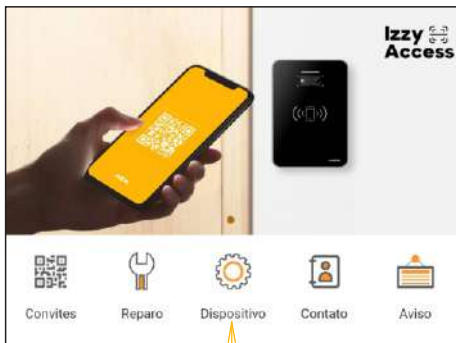

1- Abra 'Dispositivo' no aplicativo



2- Selecione o dispositivo a ser configurado. Caso exista mais de um, todos serão exibidos em forma de lista.

3- Abra 'Configurar parâmetros'

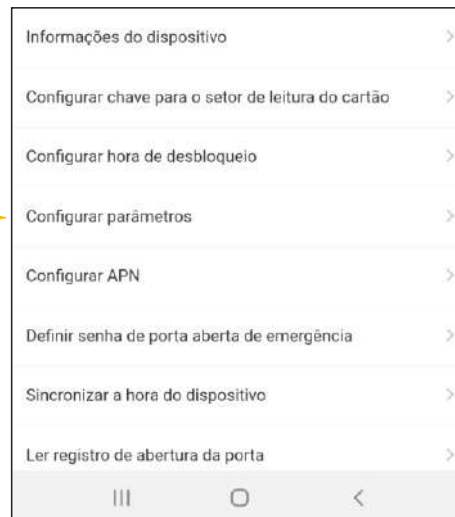

4- No Android, escolha a rede Wi-Fi.
No iOS, digite o nome da rede.

Em seguida, digite a senha e toque em 'Salvar configurações'



CADASTRANDO UM CONTROLE REMOTO - ETAPA 1 DE 3

Com o Gerenciador Izzy Access instalado e configurado, podemos gravar os controles que serão gerenciados. Para isso é necessário capturar o número do código do controle. Acione o controle a ser gravado próximo ao gerenciador e confirme se este emitiu um bip. Em seguida abra a janela dos registros de falha para capturar o código que foi recebido pelo Receptor 433. Para abrir a janela vá na guia "Comunidade". No menu lateral esquerdo abra "Registro de falha de abertura" e veja o último registro.

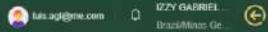
Plataforma de nuvem do ... [Página inicial](#) [Comunidade](#) [Equipamento](#) [Serviços móveis](#) [Visitante](#) [Estacionamento](#) [Comerciante](#) [Big data](#) [Configurar](#) 

Registro de falha na abertura da porta

Número de série do equipamento: Nome do equipamento: Nome completo: Número de telefone: Número do cartão:

Modo de abertura da porta: Tipo de identidade:

Última hora: Hora de início: Hora final:

Horário de abertura	Nome completo	Nome do equipamento	Ponto de evento	Modo de abertura da porta	Dados de reconhecimento facial	Swap
2022-09-14 11:23:58	[nada]	ACCESS CONTROL AGI(4291 833924)	ACCESS CONTROL AGL	Erro na abertura de porta [02198]	nada	
2022-09-14 11:23:50	[nada]	ACCESS CONTROL AGI(4291 833924)	ACCESS CONTROL AGL	A abertura temporária de porta de senha falhou	nada	
2022-09-14 11:23:49	[nada]	ACCESS CONTROL AGI(4291 833924)	ACCESS CONTROL AGL	Erro na senha de abertura de porta [02200]	nada	
2022-09-14 11:23:49	[nada]	ACCESS CONTROL AGI(4291 833924)	ACCESS CONTROL AGL	Erro na senha de abertura de porta [02201]	nada	
2022-09-14 11:23:46	[nada]	ACCESS CONTROL AGI(4291 833924)	ACCESS CONTROL AGL	Erro na senha de abertura de porta [02205]	nada	
2022-09-14 11:23:44	[nada]	ACCESS CONTROL AGI(4291 833924)	ACCESS CONTROL AGL	A abertura temporária de porta de senha falhou	nada	
2022-09-14 11:23:43	[nada]	ACCESS CONTROL AGI(4291 833924)	ACCESS CONTROL AGL	Erro na senha de abertura de porta [02198]	nada	
2022-09-14 11:23:42	[nada]	ACCESS CONTROL AGI(4291 833924)	ACCESS CONTROL AGL	A abertura temporária de porta de senha falhou	nada	
2022-09-14 11:23:41	[nada]	ACCESS CONTROL AGI(4291 833924)	ACCESS CONTROL AGL	Erro na abertura de porta de senha falhou	nada	
2022-09-14 11:23:40	[nada]	ACCESS CONTROL AGI(4291 833924)	ACCESS CONTROL AGL	Er...	nada	
2022-09-14 11:23:40	[nada]	ACCESS CONTROL AGI(4291 833924)	ACCESS CONTROL AGL	Er...	nada	

Código do último controle registrado

DICA:  *encontre nos registros o último registro de erro. Se for necessário, atualize a página (F5 do teclado). Selecione o número conforme a imagem e anote ou copie para uso posterior.*

Frequências 3442 Hz 1 2 3 4 5 ... 69 > 50 / página

CADASTRANDO UM CONTROLE REMOTO - ETAPA 2 DE 3

O próximo passo é associar o código do controle que foi lido na etapa anterior ao seu usuário (cadastrado anteriormente). Para associar o código ao usuário, vá na guia "Comunidade" e no menu lateral esquerdo em "Agregado familiar". A lista de usuários cadastrados é exibida. Encontre o usuário que receberá o controle e clique no "Editar" à direita na linha do usuário escolhido (como mostra a imagem abaixo).

Plataforma de nuvem de ... Página inicial comunidade equipamento Serviços imobiliários visitante estacionamento Comerciante la. big data configurar

luis.saj@me.com IZZY GABRIEL

agregado familiar

palavra-chave Por favor, insira nome, número Sexo inteiro Há alguma fotografia? inteiro Existe um número de telemóvel? inteiro Há um número de cartão? inteiro Tem um quarto? inteiro

Tipo de identidade inteiro Última hora de abertura inteiro Estado do controle de acesso inteiro rótulo inteiro consulta Rapor Leitor de cartões

Adicionar adicionado Apagar Importar exportação Definir a resposta Exportar imagens faciais Sincronizar os dados com o dispositivo Importar o cartão de identificação e apagar o residente Controle em lote Descrição offline da escrita do cartão

ID	Nome completo	Código de correio	Sexo	Foto	Número do cartão	Sexo	Período de validade do controle de acesso	Estado do controle de acesso	operação
TT87202	GABRIEL	gabrielalves1804@outlook.com	masculino					normal	editar apagar Descrição offline da escrita do cartão

frequentes 1 tira 1 50 / página

CADASTRANDO UM CONTROLE REMOTO - ETAPA 3 DE 3

Ao clicar no botão "Editar" do usuário, a janela para adicionar o controle é aberta. Clique no botão "+ Adicionar o número do cartão" e cole ou digite o número copiado na etapa anterior. Em seguida, pressione "Enviar" no fim da página para concluir o processo.

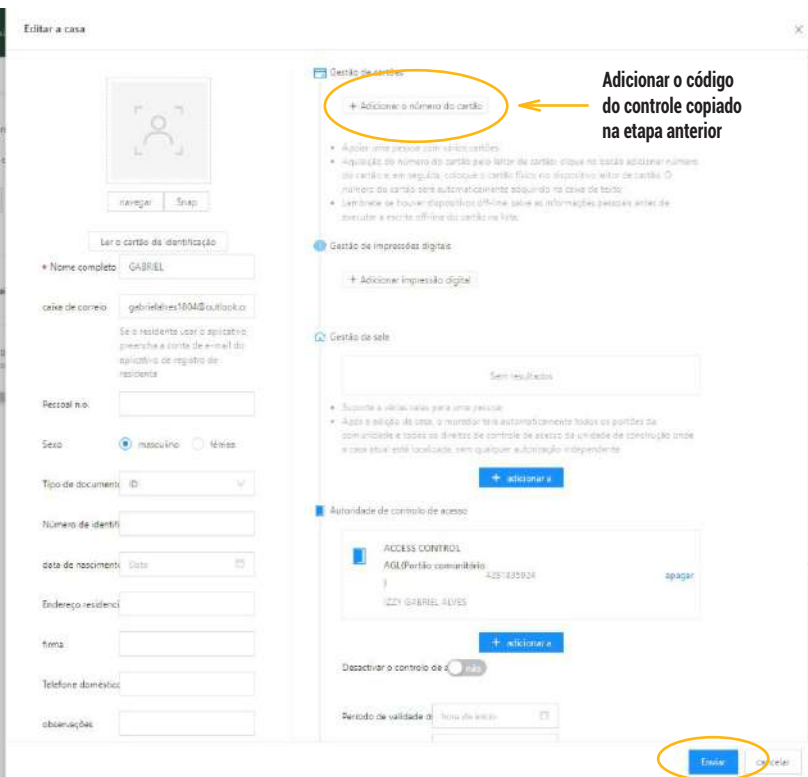
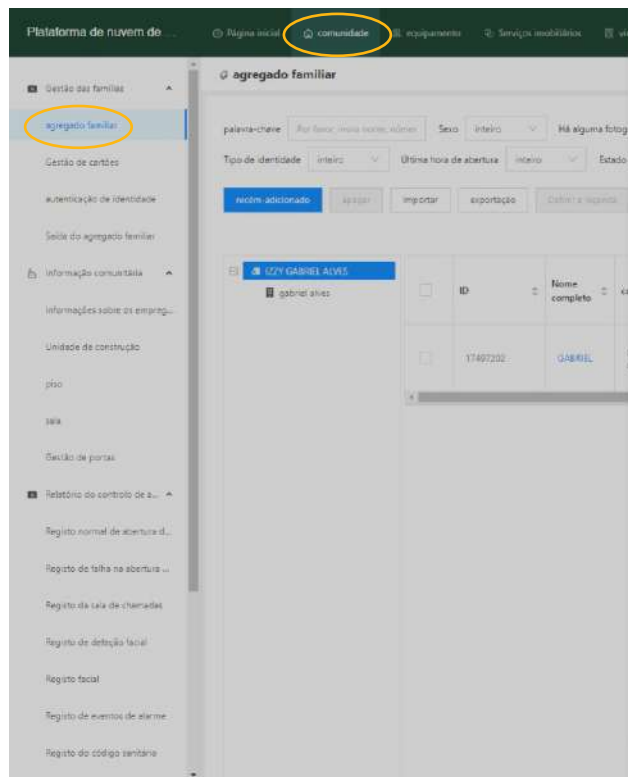

BLOQUEANDO UM CONTROLE REMOTO

Para bloquear/desbloquear o acesso pelo controle remoto, volte na janela de vinculação do controle ao usuário (clcando no botão "Editar" na mesma linha do usuário que deseja bloquear) e habilite a opção "Desativar o controle de acesso" como mostra a imagem abaixo. Em seguida, pressione "Enviar" no fim da página para concluir o processo.

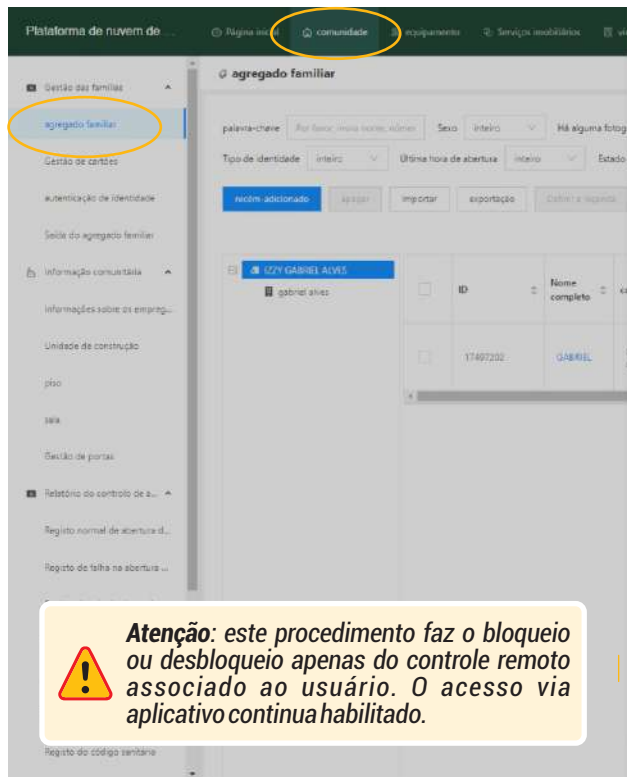

Atenção: este procedimento faz o bloqueio ou desbloqueio apenas do controle remoto associado ao usuário. O acesso via aplicativo continua habilitado.

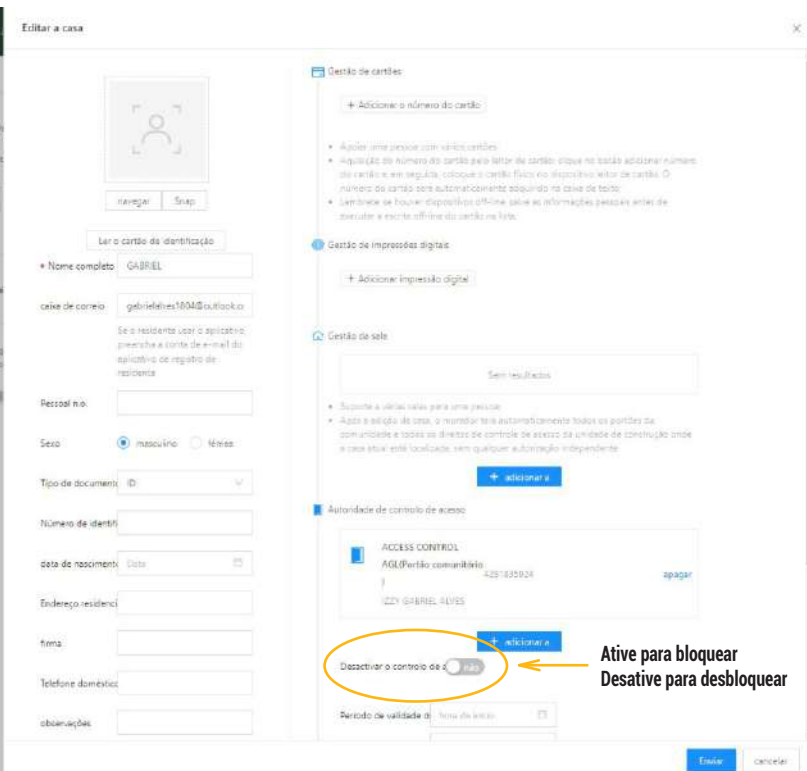

Editar a casa

Gestão de cartões:

- + Adicionar o número do cartão:
- Adicione uma pessoa com vários cartões.
- Atualize o número do cartão para melhor de cartão: clique no botão "adicionar número de cartão" e em seguida, coloque o cartão físico no dispositivo leitor de cartões. O número do cartão será automaticamente adquirido na base de dados.
- Lembre-se de manter dispositivos offline, salve as informações pessoais antes de desativar e excluir o número do cartão no site.

Gestão de impressões digitais:

- + Adicionar impressão digital

Gestão de sala:

Sem resultados

- Toque em várias salas para uma pessoa.
- Após a seleção de sala, o usuário terá automaticamente todos os portões de acesso habilitados e todos os níveis de controle de acesso da unidade de construção onde a sala está localizada, sem qualquer sub-geração independente.

Autoridade de controle de acesso:

ACCESS CONTROL	AGL/Portão comunitário	4251830028	apagar
IZZY GABRIEL ALVES			+ adicionar

Desativar o controle de acesso **Ativo**

Período de validade de:

Enviar Cancelar

EXCLUINDO UM CONTROLE REMOTO

Para excluir um controle remoto, volte na janela de vinculação do controle ao usuário (clcando no botão "Editar" na mesma linha do usuário que deseja excluir o controle) e clique no "X" em frente ao número do controle a ser excluído como mostra a imagem abaixo. Em seguida, pressione "Enviar" no fim da página para concluir o processo.

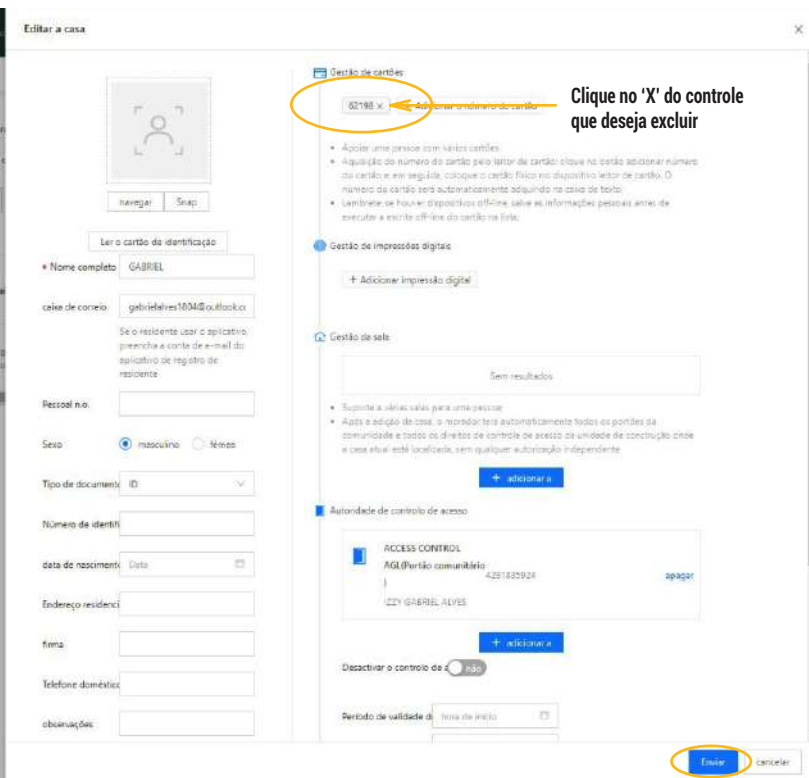
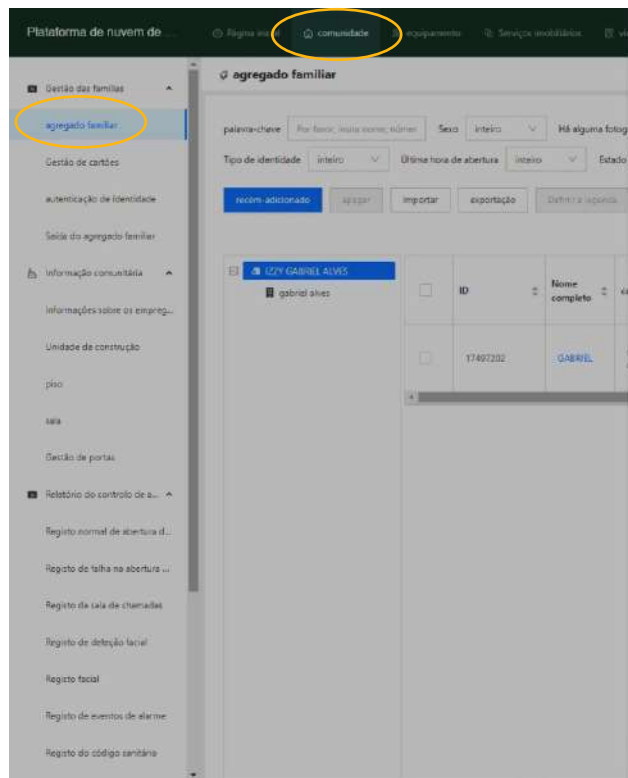

ACIONANDO O GERENCIADOR VIA APLICATIVO

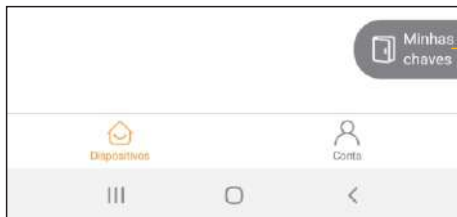

Na primeira tela do aplicativo, acione 'Minhas chaves'

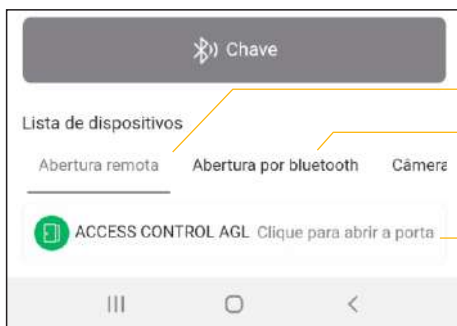

Abertura por Wi-Fi (remota)

Abertura por Bluetooth (local)

Botão para realizar o acionamento



Acionamento realizado!

CERTIFICADO DE GARANTIA

Firma-se por meio deste instrumento, a garantia contratual prevista no art. 50 do Código de Defesa do Consumidor. Rege-se-á a presente garantia pelos termos e condições abaixo expostas.

Para usufruir desta garantia, o consumidor deverá, obrigatoriamente, utilizar-se de uma das Assistências Técnicas Credenciadas AGL, especificamente aquelas que constam na relação que se encontra no site www.aglbrasil.com ou utilizar-se dos serviços da própria fábrica. Esta garantia é válida apenas no território brasileiro. O transporte de ida e volta do produto até a Assistência Técnica autorizada ou fábrica, é de total responsabilidade do consumidor. No caso do consumidor solicitar à Assistência Técnica autorizada o atendimento domiciliar, deverá custear o deslocamento do técnico, não sendo as taxas referentes à visita cobertas por esta garantia.

I. Condições Gerais da Garantia

A presente garantia é concedida aos produtos fabricados ou comercializados pela AGL e tem vigência pelo período de 12 meses, já incluso neste o prazo da garantia legal. O período de garantia é contado a partir da data de emissão da nota fiscal ao consumidor. No período de garantia a mão de obra necessária e a troca de peças, partes e componentes é gratuita, desde que fique comprovado defeito de matéria prima ou fabricação. A constatação de defeito de defeito de matéria prima ou fabricação só é válida para os fins deste certificado de garantia quando verificados por Assistências Técnicas Credenciadas AGL.

II. Causam a exclusão imediata da Garantia

1. A não comprovação da data de compra, através da nota fiscal e certificado de garantia preenchido.
2. Mau uso do produto.
3. Desgaste natural do produto.
4. Se o produto tiver sofrido qualquer tipo de influência de natureza química, eletromagnética, elétrica ou de animais (insetos, etc...).
5. O não cumprimento das orientações do manual do produto, ou de qualquer orientação contida no produto.
6. A violação, conserto, ajuste, instalação, reinstalação, modificação ou intervenção de qualquer natureza realizada no produto por pessoa não autorizada pela AGL.
7. A ligação do produto em rede elétrica não compatível com o produto, ou que possua grandes oscilações.
8. Se os danos ao produto forem oriundos de acidentes, sinistros, agentes da natureza (raios, inundações, desabamentos, etc...)
9. A constatação de que o problema no produto não é oriundo de defeitos relativos à matéria prima utilizada pela fábrica ou de defeitos no processo de fabricação.

CONSUMIDOR:

Nome: _____ CPF: _____ Data da compra: _____ Assinatura: _____

NF: _____ Cód do Produto: _____ Nº de Série: _____ Revenda: _____

RESPONSÁVEL PELA INSTALAÇÃO:

Empresa / Profissional: _____ CPF / CNPJ: _____

Telefone: _____ Email: _____ Data: _____



Tecnologia para descomplicar a vida.

AGL Eletrônicos do Brasil

Rua Ferroviário Anísio Viriato, 330
Bairro São Judas Tadeu - Divinópolis/MG
CEP 35.501-256 - Tel: (11) 4239-0939
CNPJ: 21.725.948/0001-84
sac@aglbrasil.com