

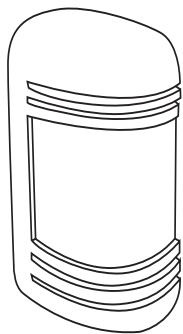

SENSOR ACTIVO DE BARRERAS

MANUAL DE INSTRUCCIONES - REV.01

NOMBRE DE LAS PEIZAS



Parte externa

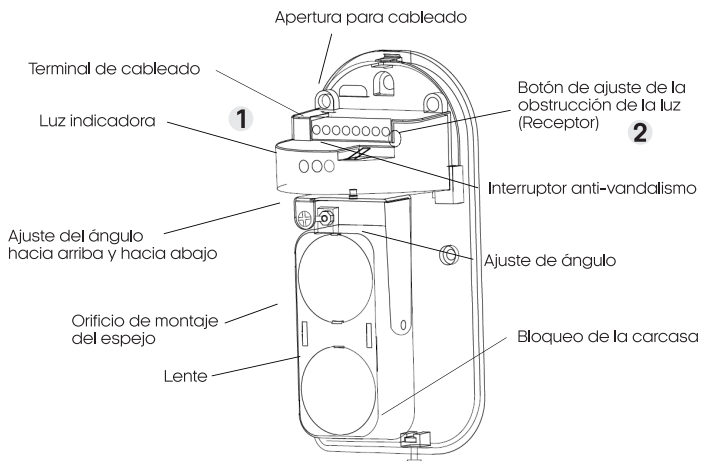

Parte interna

1 Luz indicadora

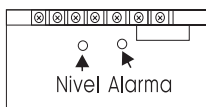

Receptor

NIVEL: Indicador luminoso (verde)
El brillo cambiará en función de la precisión del eje luminoso con el transmisor.

ALARMA: La luz encenderá cuando la alarma esté activada

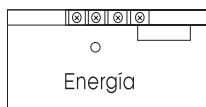

Transmisor

La lámpara se encenderá conectando la alimentación

2 Utilícelo cuando ajuste el tiempo de bloqueo de la luz (Consulte las instrucciones de uso)

ATENCIÓN

No instale el sensor en las siguientes situaciones:

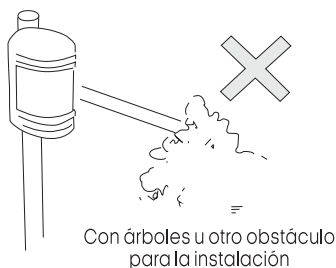

Altura y distancia de la alarma

Modelo	Distancia de la alarma	Ángulo de luz
20	20m	0.8m
30	30m	0.9m
60	60m	1.8m
80	80m	2.4m
100	100m	3.0m
150	150m	3.6m

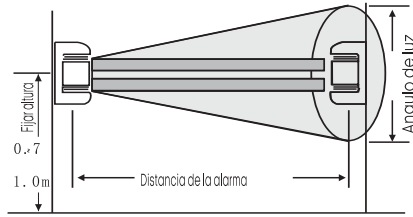

Espacio de ajuste de luz
Dirección vertical 20°

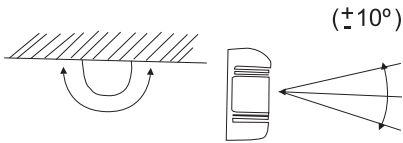

Dirección horizontal 180° ± 90°
El eje de luz se puede ajustar en ± 90° en dirección horizontal y en ± 10° en dirección vertical

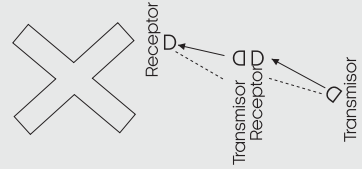

Se pueden utilizar varios sensores cuando la distancia es muy grande. Coloque el sensor según el esquema siguiente para evitar interferencias.

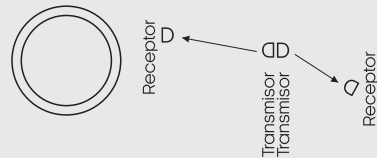

FIJACIÓN

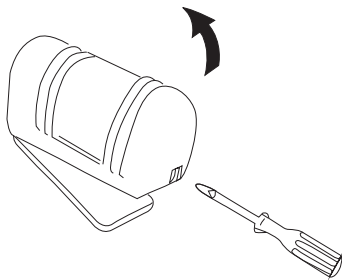

1. Retire el tornillo debajo de la cubierta exterior

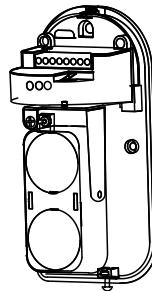

2. Fije la base y haga los agujeros en la pared

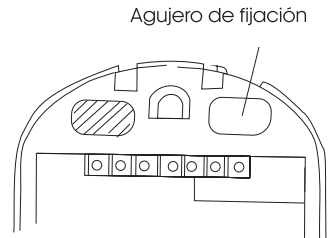

3. Pase el cable a través de la apertura del cableado

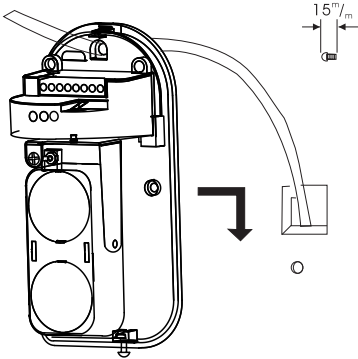

4. Fijar el cuerpo a la pared

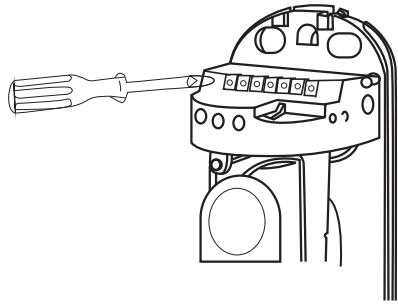

5. Conecte el cable eléctrico a los terminales de cableado

Terminales de distribución de línea

Conexión del cable del interruptor anti vandalismo - diagrama

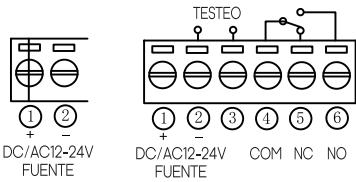

Con conexión del cable del interruptor anti vandalismo - diagrama

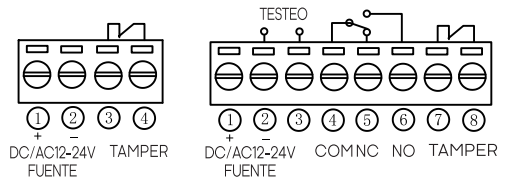

El soporte debe ser estable.

1. Taladre orificios en el soporte para pasar el cableado

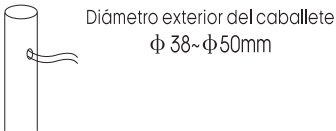

2. Retire la tapa externa

3. Fije la placa básica al caballete

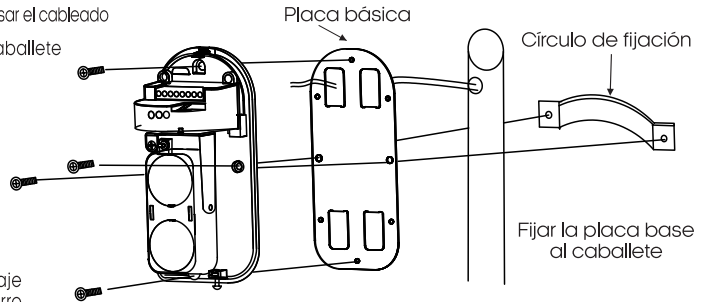

Véase la siguiente imagen del montaje del detector de haz sin placa de hierro

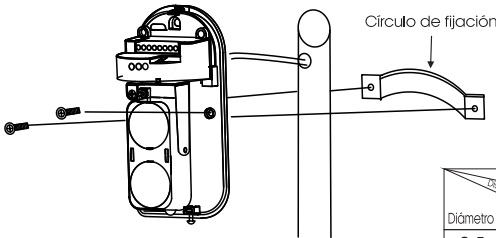

6. Fije la tapa exterior después del acabado y ajuste el tiempo de obstrucción del eje de luz

La distancia de distribución de la línea del detector al instrumento receptor de señal

Diámetro de la línea	Voltaje	
	DC12V	DC24V
0.5mm ² (ϕ 0.8)	300m	600m
0.75mm ² (ϕ 1.0)	400m	800m
1.25mm ² (ϕ 1.2)	700m	1400m
2.0mm ² (ϕ 1.6)	1000m	2000m

AJUSTE DE LUCES

Ajuste el tornillo de ajuste angular hacia arriba y hacia abajo y la cremallera de ajuste horizontal. Realice la imagen opuesta del detector en el centro del espejo de puntería. La luz indicadora de NIVEL se encenderá (si no, continúe ajustando el eje luminoso).

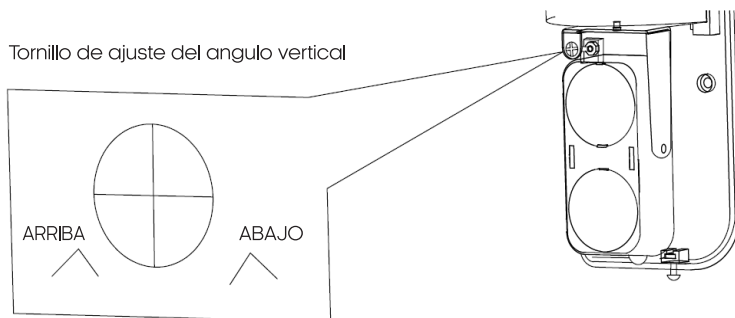

Cuanto más brillante sea el LED verde, mayor será la precisión del eje luminoso de puntería.

La mejor manera de ajustar la luz - salida del orificio de prueba de medición

1. Enchufe la pluma de prueba del multímetro en el orificio de prueba
2. En primer lugar, ajuste el ángulo horizontal hasta alcanzar la tensión de salida máxima del orificio de prueba. A continuación, ajuste la dirección vertical. El recorrido es el mismo que con el ángulo horizontal.
3. Si no puede obtener una tensión de 3,8 V o superior, deberá ajustar de nuevo el transmisor y el receptor.

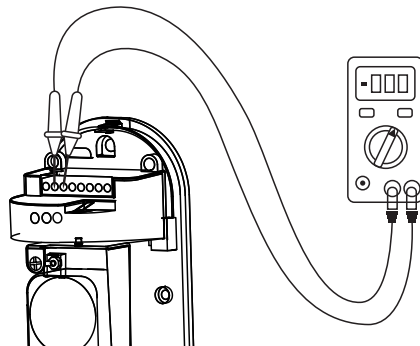
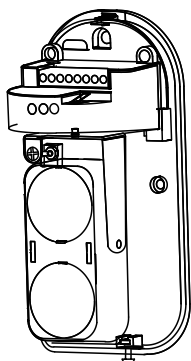

AJUSTE DE TIEMPO DE LUZ OBSTRUCTIVA

El tiempo de bloqueo del receptor puede ajustarse en función de la imagen. Generalmente, el tiempo de ajuste debe ser ligeramente inferior al tiempo de invasión.



1.	2.	3.	4.
<p>Ejecución rápida (6,9m / s)</p>	<p>Caminada rápida (1,2m / s)</p>	<p>Caminada normal (0,7m / s)</p>	<p>Caminada lenta (0,3 - 0,5m / s)</p>

TESTEO

Después de acoplar el detector, debe realizarse una prueba. Compruebe la confirmación del movimiento del proceso de acuerdo con la tabla.

	Condición	Display
Transmisor	Estado de trabajo	Luz LED verde encendida
Receptor	Estado de alerta	Luz LEVEL encendida
	Estado de alerta	Luz roja de alarma encendida

VERIFIQUE LA CONDICIÓN INCOMUM

Problema	Motivo	Contramedida
El indicador luminoso del transmisor no está encendida.	Tensión de alimentación inadecuada (interrupción o cortocircuito)	Compruebe la línea eléctrica
El indicador luminoso del receptor no está encendida.	Tensión de alimentación inadecuada (interrupción o cortocircuito)	Compruebe la línea eléctrica
La alarma del receptor indicada por la lámpara no se enciende cuando el haz se interrumpe.	1. La luz reflejada u otra luz transmitida entra en el receptor. 2. Dos haces de luz no se interrumpen al mismo tiempo. 3. El tiempo de interrupción es muy corto.	1. Retire el objeto reflejado o cambie dirección del eje luminoso 2. Interrumpir dos haces de luz al mismo tiempo 3. Ampliar el tiempo de cobertura
Tras la interrupción de la luz, el indicador luminoso de alarma del receptor se ilumina, pero no se emite ninguna señal de alarma.	1. La línea está rota o en cortocircuito. 2. El punto de la línea es indiferente	Comprobar la línea y el punto de línea
El indicador luminoso de alarma está siempre encendido	1. el eje de la luz está desalineado 2. Hay obstáculos entre el emisor y el receptor 3. la cubierta exterior está sucia	1. Ajusta de nuevo el eje de la luz 2. Elimine el obstáculo 3. Limpia la cubierta exterior
Salida de señal de alarma apagado y encendido	1. La línea no es buena 2. La tensión de alimentación es variable 3. Hay obstáculos móviles entre el transmisor y el receptor 4. La base de instalación no es estable 5. La precisión de la coincidencia del eje luminoso es insuficiente 6. Otro objeto en movimiento interrumpe la luz	1. Compruebe la línea 2. Compruebe la alimentación 3. Elimine los obstáculos o cambie el lugar de instalación. 4. Elija un lugar bien conectado a tierra 5. Ajuste de nuevo el eje de la luz 6. Ajuste el tiempo de la luz de obstrucción o cambie el lugar de instalación

PARAMETRO DE TECNOLOGIA

Modelo	ABT-20	ABT-30	ABT-60	ABT-80	ABT-100	ABT-150
Distancia de alerta al aire libre	20m	30m	60m	80m	100m	150m
Distancia de alerta interna	60m	90m	180m	240m	300m	450m
Haz	2					
Velocidad de inducción	50-700ms					
Salida de alarma	NC& NO ;		Contact rating: AC/DC 30V/0.5Amax			
Tensión de trabajo	DC12-24V					
Voltaje de trabajo	40mA	40mA	55mA	65mA	65mA	65mA
Modo de larga vida	20mA	20mA	30mA	35mA	35mA	35mA
Humedad	5%-95% (RH)					
Salida de violación	NC; Evaluación de contacto.		AC/DC 24V/0.5Amax (Funcion anti-vandalismo opcional)			
Ajuste del ángulo horizontal	180° ± 90°					
Ajuste de ángulo vertical	± 10°					
Material de la caja	PC					
Placa de hierro de montaje	Opcional					
Dimensiones	171x82x80mm					

DIMENSIONES

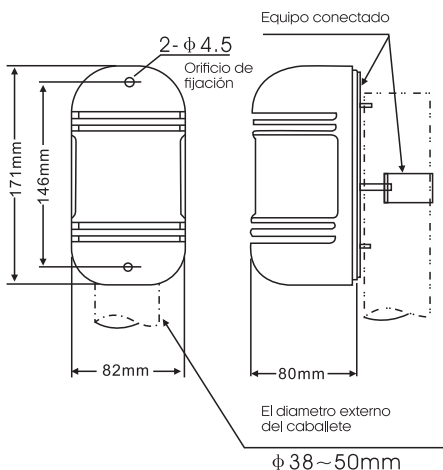

CERTIFICADO DE GARANTIA

Queda expreso que esta garantía contractual es entregada mediante a las siguientes condiciones:

1. Todas las partes, piezas y componentes del producto están garantizados contra eventuales vicios de fabricación, que puedan presentarse, por el plazo de 1 (un) año - siendo éste de 90 (noventa) días de garantía legal y 9 (nueve) meses de garantía contractual, contados a partir de la fecha de la compra del producto por el Señor Consumidor, conforme consta en la factura de compra del producto, que es parte integrante de este Término en todo el territorio nacional. Esta garantía contractual comprende el cambio gratuito de partes, piezas y componentes que presentan vicio de fabricación, incluyendo los gastos con la mano de obra utilizada en esta reparación. En el caso que no sea constatado vicio de fabricación, y si vicio(s) proveniente(s) de uso inadecuado, el Señor Consumidor será responsable de estos gastos.

2. La instalación del producto debe ser hecha de acuerdo con el Manual del Producto y/o Guía de Instalación. En el caso que su producto necesite la instalación y configuración por un técnico capacitado, busque a un profesional idóneo y especializado, siendo que los costos de estos servicios no están incluidos en el valor del producto.

3. Constatado el vicio, el Señor Consumidor deberá inmediatamente comunicarse con el Servicio Autorizado más cercano que conste en la relación ofrecida en el sitio www.aglbrasil.com, pues que exclusivamente estos están autorizados a examinar y sanar el defecto durante el plazo de garantía aquí previsto.

4. En el caso sea constatada la necesidad de la retirada del producto, los gastos derivados, como las de transporte y seguridad de ida y vuelta del producto, quedan bajo la responsabilidad del Señor Consumidor.

5. La garantía perderá totalmente su validez en la ocurrencia de cualesquiera de las hipótesis a continuación:

- a) si el vicio no es de fabricación, pero si causado por el Señor Consumidor o por terceros extraños al fabricante;
- b) si los daños al producto son oriundos de accidentes, siniestros, agentes de la naturaleza (rayos, inundaciones, desprendimientos, etc.), humedad, tensión en la red eléctrica (sobretensión provocada por accidentes o fluctuaciones excesivas en la red), instalación/uso en desacuerdo con el manual del usuario o derivados del desgaste natural de las partes, piezas y componentes;
- c) si el producto ha sufrido influencia de naturaleza química, electromagnética, eléctrica o animal (insectos, etc.);
- d) si el número de serie del producto ha sido adulterado o rayado;
- e) si el aparato ha sido violado.

6. Esta garantía no cubre la pérdida de datos, por lo tanto, se recomienda, si es el caso específicamente del producto, que el Consumidor haga una copia de seguridad regularmente de los datos que constan en el producto.

7. AGL no se hace responsable por la instalación de este producto, y también por eventuales intentos de fraudes y/o sabotajes en sus productos. Se recomienda que el Señor Consumidor mantenga las actualizaciones del software y aplicaciones utilizadas en día, si es el caso, así como las protecciones de red necesarias para protección contra invasiones (hackers). El equipamiento está garantizado contra vicios dentro de sus condiciones normales de uso, siendo importante que se tenga consciencia de que, por ser un equipamiento electrónico, no está libre de fraudes y violaciones que puedan interferir en su correcto funcionamiento.

8. Si tiene alguna pregunta sobre el proceso de logística inversa, contáctenos al +55 (11) 4293-0939 (de lunes a viernes de 7 a.m. a 6 p.m.) o a través de -mail sac@aglbrasil.com.

9. LGPD - Ley General de Protección de Datos Personales: Intelbras no accede, transfiere, captura ni realiza ningún otro tipo de tratamiento de datos personales de este producto. Siendo estas las condiciones de este Término de Garantía complementaria, AGL S/A se reserva el derecho de alterar las características generales, técnicas y estéticas de sus productos sin previo aviso. Todas las imágenes de este manual son ilustrativas. Producto beneficiado por la Legislación de Informática.



Nombre del cliente: _____

Firma del cliente: _____

Nº de la nota fiscal: _____

Fecha de la compra: ____/____/____ Modelo: _____

Revendedor: _____

