

FECHADURA DIGITAL INTELIGENTE
N-31
BLUETOOTH



PRINCIPAIS CARACTERÍSTICAS

Modelo	N31
Material	Alumínio e Zinco
Peso da fechadura	1,5Kg
Opções de abertura	Bluetooth Biometria digital Senha numérica Cartão (chave digital) Chave mecânica
Cor	Prata com detalhes em preto
Alarme de baixa potência (baterias)	Menor que 4.8v
Portas aplicáveis	Portas de alumínio ou madeira
Tensão de alimentação	6v - 4 baterias (pilhas) AAA
Espessura da porta	35mm a 52mm
Capacidade de armazenamento	80 impressões digitais, 30 senhas e 80 chaves digitais
Temperatura de funcionamento	-10°C a 55°C
Umidade do ar	0 a 95%

CONTEÚDO DA EMBALAGEM

Nº	Nome	Quantidade
01	Painel frontal	1
02	Painel traseiro	1
03	Máquina	1
04	Cartões (chaves digitais)	3
05	Chave mecânica	2
06	Borracha impermeável	2
07	Parafuso de encaixe M5*10mm (porta de alumínio)	4
08	Parafuso de encaixe M4*20mm (porta de madeira)	4
09	Parafusos M4*40mm (Espessura da porta: de 35mm a 52mm)	2
10	Parafusos deslizantes M4*40mm	2
11	Batente e caixa do batente	2
12	Manual do Usuário	1

ATENÇÃO ESPECIAL PARA

1. Deixar as chaves convencionais sempre fora de casa, para abertura através das chaves;
2. Por favor, troque as pilhas quando o aviso de bateria fraca for emitido;
3. Faça a instalação com cuidado para não romper os cabos de alimentação das pilhas;
4. Leia esse manual com cuidado antes da instalação e guarde para futuras consultas.

DIMENSÕES DA FECHADURA

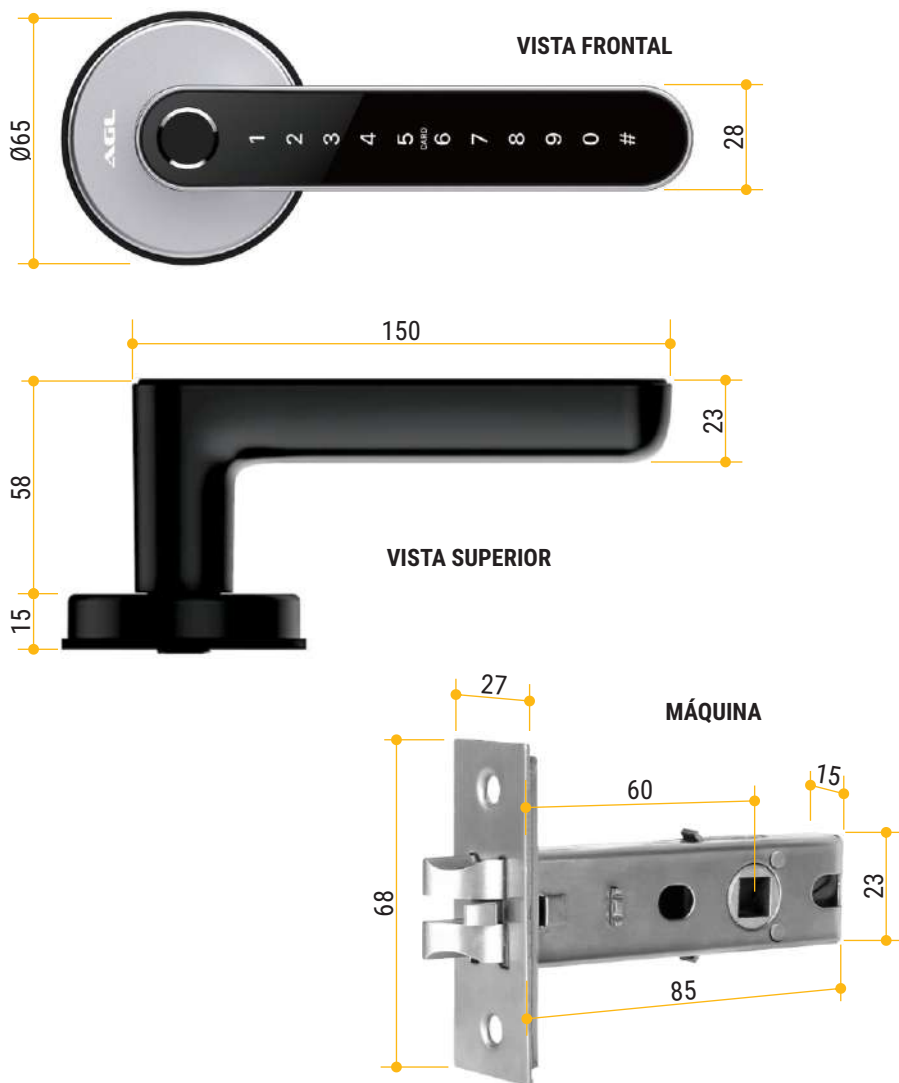

INSTALAÇÃO

1º Passo

Faça os furos na porta seguindo o gabarito que acompanha o produto. Instale a máquina na porta.

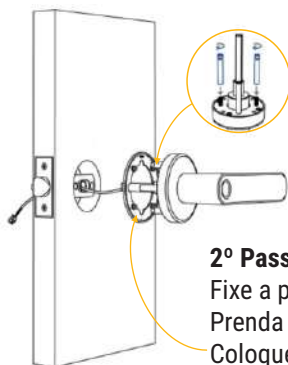
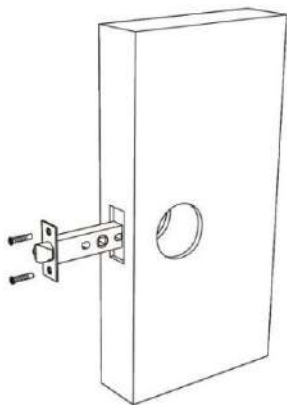

2º Passo

Fixe a parte frontal da fechadura. Prenda os extensores. Coloque a borracha de vedação. Passe o cabo pelo furo.

3º Passo

Fixe a parte de trás:
Retire o parafuso do compartimento das pilhas.
Coloque a borracha de vedação.
Recoloque os parafusos.

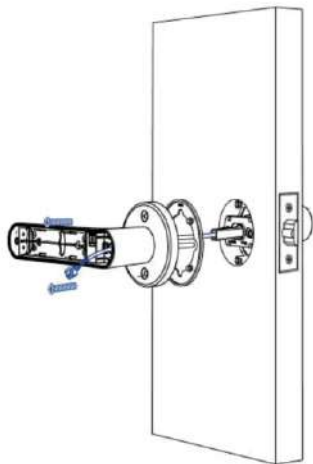

4º Passo

Conecte o cabo de dados que vem do painel externo (com cuidado para não se romper). Instale as baterias (4 pilhas AAA alcalinas). Recoloque a tampa do compartimento das pilhas e prenda-a com o parafuso. A instalação física está concluída!

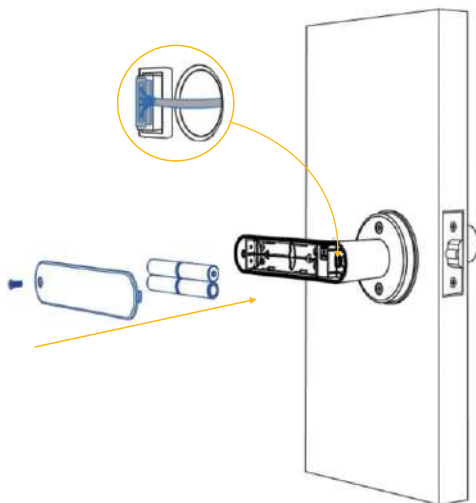

INICIALIZAÇÃO DO SISTEMA

Fazendo o reset de fábrica

1. No painel interno, remova o parafuso do compartimento das pilhas.
2. Remova a tampa do compartimento das pilhas.
2. Localize o botão reset (mostrado na imagem abaixo).
3. Com o auxílio de um objeto pontiagudo mantenha o botão pressionado por 10 segundos.
4. A fechadura estará resetada!

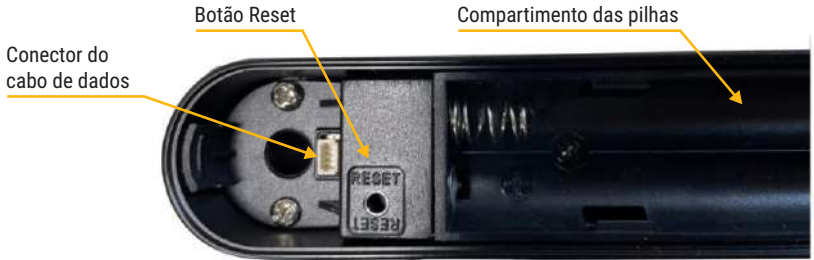

PRECAUÇÕES

1. Antes de cadastrar a impressão digital, assegure-se de que as marcas nas digitais estejam livre de obstruções e que a área de reconhecimento na superfície do dedo esteja livre de resíduos (água, óleo, doce, poeira, etc.).
2. O número máximo de impressões digitais que podem ser cadastradas nesse produto é 80. É recomendado que o usuário entre com duas impressões digitais para reduzir o risco de não reconhecimento da digital, devido ao desgaste natural.
3. Para cadastrar a impressão digital você deve usar o mesmo dedo em posições diferentes (multiângulo).

APLICATIVO AGL HOME

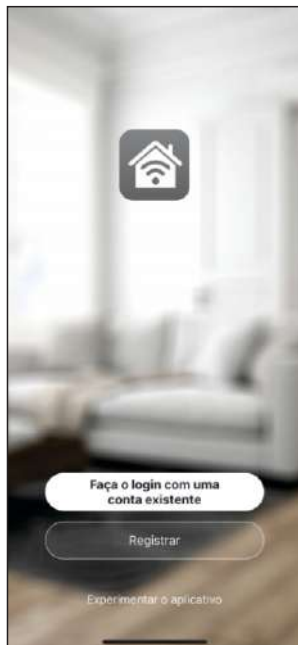

1º PASSO

Acesse sua loja de aplicativos (Google Play ou Apple Store) e procure pelo **AGL Home** e faça a instalação do aplicativo.



AGL Home



*O Aplicativo **AGL Home** é gratuito e compatível com dispositivos móveis que tenham o suporte ao iOS 8.0 ou superior e Android 4.4 ou superior.*

2º PASSO

Uma vez instalado você já pode acessar o aplicativo. Caso você já tenha uma conta **AGL Home**, basta clicar no botão para fazer login com uma conta existente.

Se ainda não tem uma conta, clique em **Registrar** e siga os passos no próprio aplicativo.

É necessário ter um e-mail para receber o código de validação. Somente com este código o aplicativo é instalado e fica disponível para incluir dispositivos.

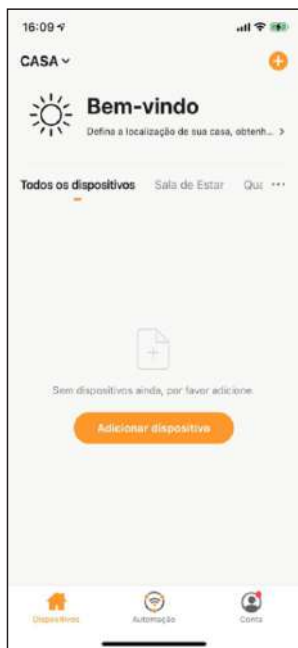

3º PASSO

Após registrar sua conta no **AGL Home**, você já pode adicionar sua fechadura N31 no aplicativo. O menu de inclusão é exibido como na imagem ao lado.

Se você já tinha uma conta criada anteriormente e fez o login por ela, o sistema resgata todos os dispositivos instalados nessa conta e coloca no meu principal automaticamente.

Em qualquer uma das situações anteriores, clique em **Adicionar dispositivo** ou no botão com o sinal de '+' no canto superior direito e siga os próximos passos para adicionar a Fechadura Digital N31.

Atenção:



*A opção de conta '**Experimentar o aplicativo**' não deve ser usada para incluir dispositivos. Esta conta é temporária e todo seu conteúdo se perde ao fechar o aplicativo.*

Fazer o pareamento neste tipo de conta pode causar a perda da gestão administrativa do dispositivo e para recuperar a gestão é necessário enviar o dispositivo para fábrica.

ADICIONANDO A FECHADURA NO APLICATIVO AGL HOME

1. Ligue / ative o bluetooth do seu smartphone.
2. Faça o reset de fábrica (página 5) caso ainda não tenha feito.
3. No teclado numérico da N31, tecle **8#** (para ativar o bluetooth da fechadura).
4. No aplicativo, toque no ícone '+' no canto superior direito ou no botão 'Adicionar dispositivo' se estiver sendo exibido no centro da tela.
5. Se a fechadura for detectada automaticamente, basta tocar no botão 'Adicionar' em frente ao produto detectado (imagem 5a) e em seguida no botão com sinal '+' em frente a direita do produto detectado (imagem 5b). Se não for detectada, no menu lateral esquerdo, toque em fechaduras e encontre a N31 (imagem 5c). Toque nela para começar o processo de pareamento.
6. Durante o processo de pareamento, pode ser necessário confirmar a senha da rede Wi-Fi e sua senha.
7. Leia as orientações na tela do aplicativo para finalizar o pareamento (imagem 7). O reset de fábrica e a ativação do Bluetooth via código foram feitos nos passos anteriores.
8. Ao finalizar o processo, aguarde o aplicativo carregar a tela inicial da fechadura.

5a



5c



7



5b



INTERFACE DA FECHADURA NO APLICATIVO

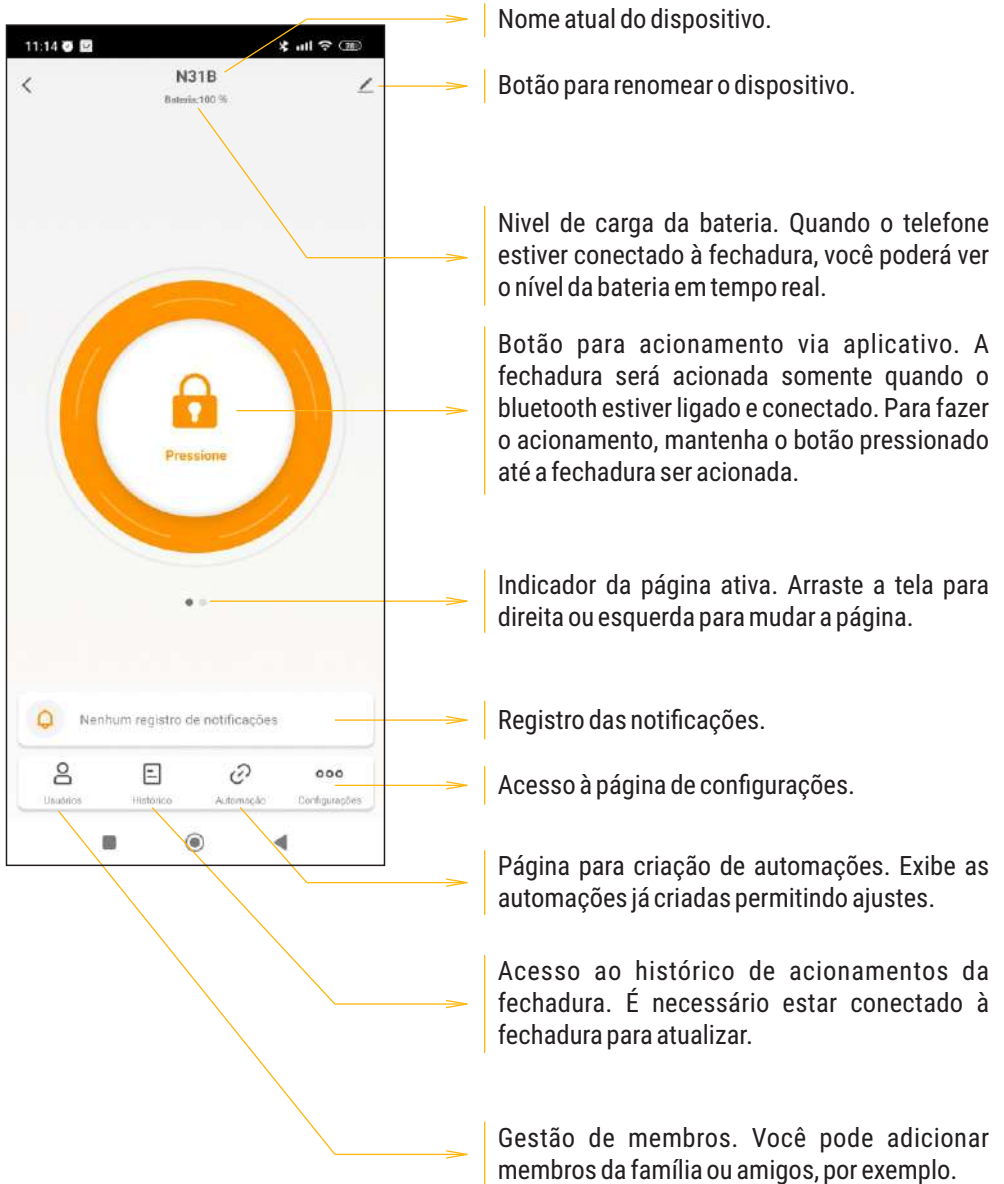

CONFIGURAÇÕES

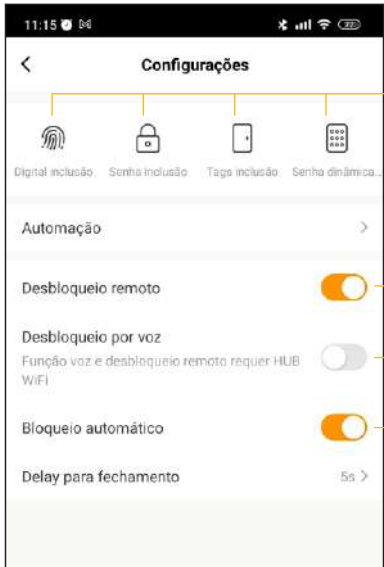

Inclusão de digitais, senhas numéricas, chaves digitais e senhas dinâmicas.

Desbloqueio remoto



Permite ou não a abertura remota por wi-fi. Requer um hub bluetooth (gateway).

Desbloqueio por voz

Função voz e desbloqueio remoto requer HUB WIFI



Permite ou não a abertura por comando de voz. Requer um hub bluetooth (gateway).

Bloqueio automático



Ajuste do bloqueio automático

Delay para fechamento

5s

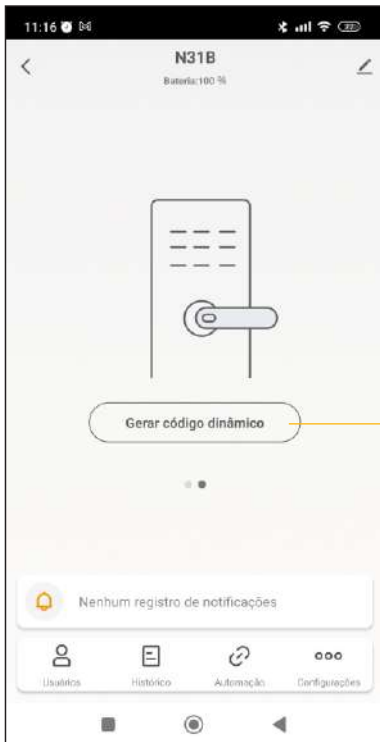

Página para criação de códigos de acionamento dinâmico.

Os códigos dinâmicos funcionam como senhas temporárias que são geradas automaticamente pelo sistema da fechadura.

Para utilizá-los, basta digitar o código no painel numérico na parte frontal da fechadura.

CADASTRO DE CHAVES DIGITAIS

Para cadastrar uma chave digital, certifique-se que a fechadura esteja instalada, alimentada e que já esteja pareada no aplicativo AGL Home. Se todas as condições estiverem positivas, siga os passos abaixo:

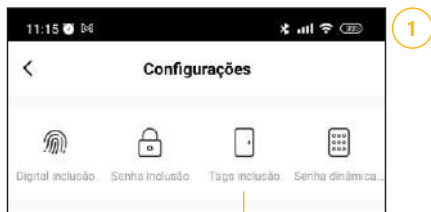

Abra o menu configurações e toque em '**Tags inclusão**' para iniciar o cadastro de chaves digitais (tags) de 13,56Mhz

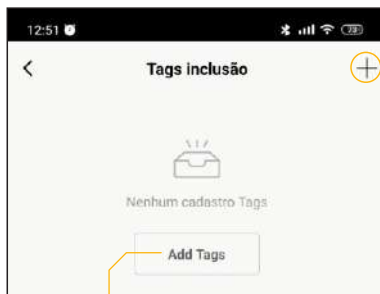

Toque no botão '**Add Tags**' ou no sinal de '+' no canto superior direito.

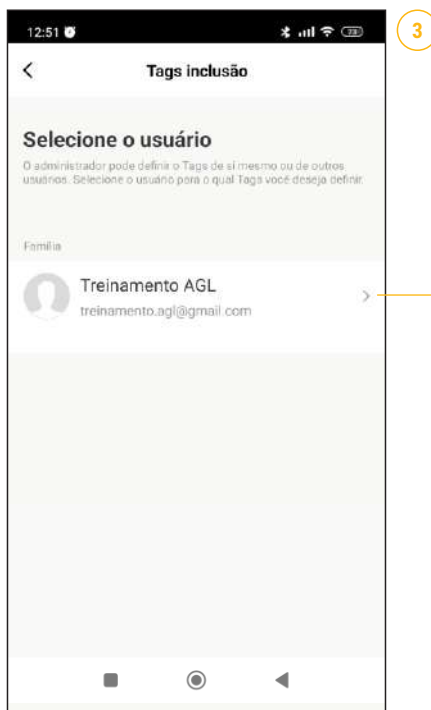

Escolha o usuário para vincular a chave digital. Se a família tem mais de um membro, todos serão exibidos aqui. Para administrador único, pode-se vincular todas as chaves no mesmo **administrador**.



Em seguida em '**Iniciar cadastro**'.

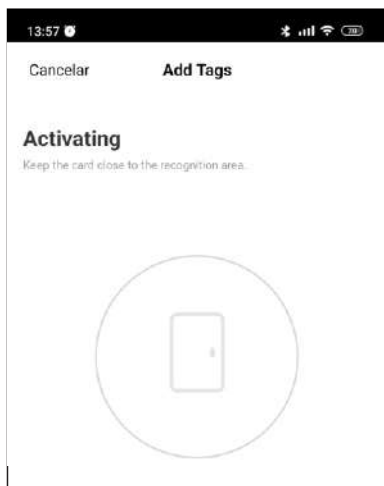

→ Esteja com o celular próximo a fechadura para que possam se conectar via bluetooth.

Uma vez que o bluetooth esteja ativo e que exista uma conexão entre o celular e a fechadura, pode-se iniciar o cadastro.

Para cadastrar a chave digital, aproxime sua chave no centro do teclado numérico do painel externo. Observe que ao realizar o cadastro a fechadura emite um som de confirmação.

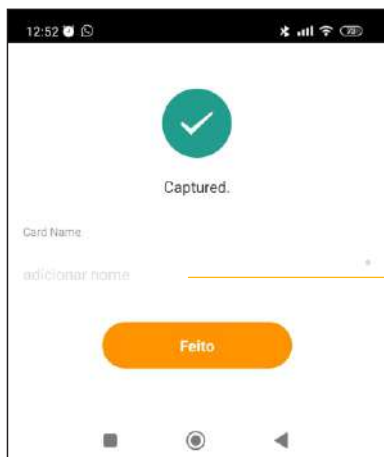

Feita a leitura da chave digital de 13,56Mhz, o aplicativo confirma a gravação da Tag na fechadura.

Neste momento você deve colocar um nome para essa chave digital. Recomenda-se que seja um nome que faça um vínculo ao portador da chave.

Ao terminar de digitar o nome da Tag, toque no botão 'Feito' no centro da tela para finalizar o cadastro.

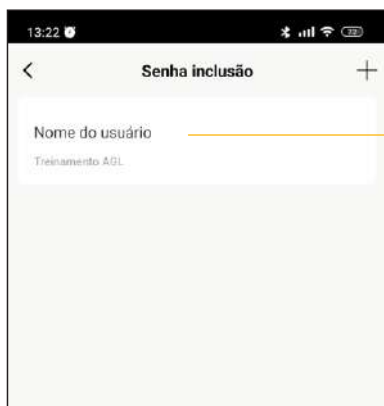

→ De agora em diante, o usuário novo e todos os usuários cadastrados serão exibidos aqui em forma de lista.

O cadastro está finalizado e a chave digital usuário foi incluído com sucesso.

CADASTRO DE BIOMETRIA

Para cadastrar uma biometria, certifique-se que a fechadura esteja instalada, alimentada e que já esteja pareada no aplicativo AGL Home. Se todas as condições estiverem positivas, siga os passos abaixo:



Abra o menu configurações e toque em **'Digital inclusão'** para iniciar o cadastro de da biometria.

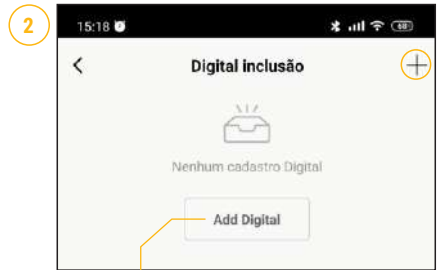

Toque no botão **'Add Digital'** ou no sinal de '+' no canto superior direito.



Escolha o usuário para vincular a biometria. Se a família tem mais de um membro, todos serão exibidos aqui. Para administrador único, pode-se vincular todas as biometrias para o mesmo **administrador**.



Em seguida em **'Iniciar cadastro'**.



Esteja com o celular próximo a fechadura para que possam se conectar via bluetooth.

Uma vez que o bluetooth esteja ativo e que exista uma conexão entre o celular e a fechadura, pode-se iniciar o cadastro.

Para cadastrar a biometria, escolha o dedo a ser cadastrado. Este deve estar em cortes, marcas, cicatrizes e a digital deve estar limpa e bem definida. Toque no leitor biométrico da fechadura 5 vezes, intercalando a posição do dedo no leitor: frontal, para esquerda, para direita, para cima e para baixo.

Aguarde a conclusão das leituras e do cadastro da biometria. A fechadura emite um som indicando que foi concluído o cadastro.

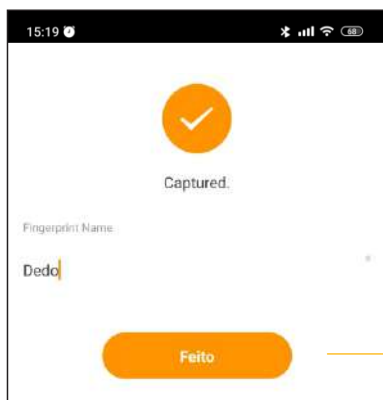

Depois de realizar a leitura das 5 posições da biometria, o aplicativo confirma a gravação do dedo na fechadura.

Neste momento você pode colocar um nome para essa biometria. Recomenda-se que seja um nome que faça vínculo ao usuário.

Ao terminar de digitar o nome da biometria, toque no botão '**Feito**' no centro da tela para finalizar o cadastro.

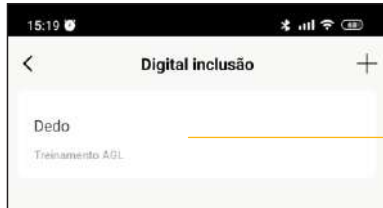

De agora em diante, o usuário novo e todos os usuários cadastrados serão exibidos aqui em forma de lista.

O cadastro está finalizado e a biometria incluída com sucesso.



Pelas razões citadas anteriormente, é aconselhável que se cadastre ao menos duas biometrias por usuário. Desta forma, mediante alguma fator impeditivo na leitura da biometria, pode-se usar o outro dedo. Para cadastrar outro dedo do mesmo usuário, basta repetir o processo. Cada dedo cadastrado (biometria) conta como um usuário.

CADASTRO DE SENHA NUMÉRICA

Para cadastrar uma biometria, certifique-se que a fechadura esteja instalada, alimentada e que já esteja pareada no aplicativo AGL Home. Se todas as condições estiverem positivas, siga os passos abaixo:

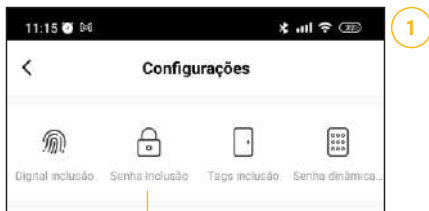

1. No menu configurações, toque em '**Senha inclusão**' para iniciar o cadastro de da senha numérica (de 6 até 10 dígitos).

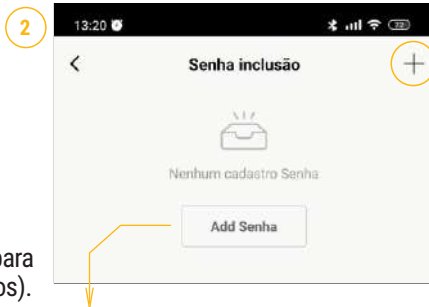

Se você está cadastrando a primeira senha, toque em '**Add Senha**' ou no sinal de '+' no canto superior direito. Na medida em que for cadastrando as senhas, elas serão exibidas nesta tela na forma de lista. Para cadastrar as senhas depois da primeira cadastrada, use o botão com o sinal de '+' no canto superior da tela.

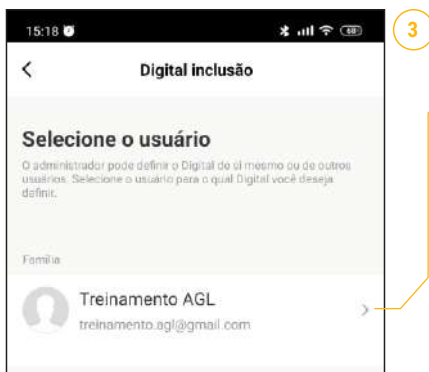

Escolha o usuário para vincular a senha numérica. Se a família tem mais de um membro, todos serão exibidos aqui. Para administrador único, pode-se vincular todas as senhas para o mesmo administrador.

Digite a senha (de 6 até 10 dígitos) e coloque o nome do usuário desta senha. Em seguida, toque no botão '**Salvar**' no canto superior direito da tela.

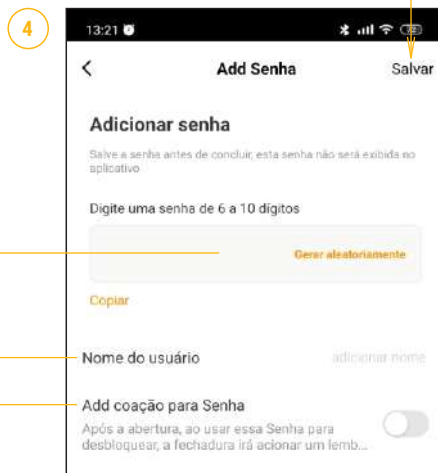

Digite a senha (6 a 10 dígitos)

Coloque o nome do usuário da senha

Ao habilitar este recurso, o sistema classifica esta senha como Senha para coação (exemplificado a seguir)

HABILITANDO A SENHA PARA ABERTURA POR COAÇÃO

A senha por coação é uma senha extra, criada para ser utilizada quando o membro da família estiver abrindo a porta de maneira forçada, ou seja, coagido. Ao ser utilizada, a senha por coação faz com que todos os integrantes da família recebam uma notificação de alerta. A fechadura vai abrir normalmente, mas o autor da coação não saberá que os demais membros da família receberam a notificação de alerta.

Para habilitar esta funcionalidade é necessário usar um Hub Bluetooth (pode ser um Hub Bluetooth/Wi-Fi ou a Central Zigbee AGL que possui as três tecnologias - Zigbee, Bluetooth e Wi-Fi). A razão da utilização do Hub/Central é que, como a fechadura se comunica por Bluetooth, na ausência do Hub/Central, somente quem estiver conectado via bluetooth com a fechadura receberá o alerta (somente um usuário, geralmente é quem está abrindo a porta). Usando-se o Hub Bluetooth ou a Central Zigbee/Bluetooth, a comunicação com os demais membros da família é feita via Wi-Fi e todos recebem a notificação. O uso do Hub/Central bluetooth também habilita o acionamento remoto da fechadura e o acesso as suas configurações.

Para criar uma senha por coação, basta habilitar este recurso na hora de criar uma senha numérica (como mostra a imagem na página anterior).



Atenção: a senha por coação necessita de um Hub Bluetooth/Wi-Fi para enviar a notificação de alerta aos demais membros da família.



Notificação PUSH exibida para os membros da família quando alguém aciona a fechadura usando a senha por coação.



AGL Home

Alerta exibido no ícone do aplicativo AGL Home quando alguém aciona a fechadura usando a senha por coação.

Identificando uma senha por coação na lista de senhas cadastradas

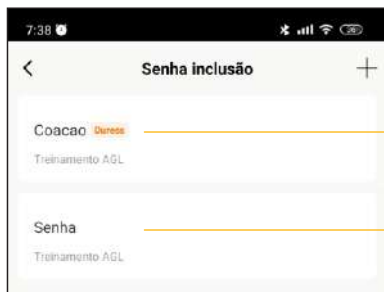

Senha por coação

Senha comum



A utilização de um Hub Bluetooth/Wi-Fi ou uma Central Zigbee/Bluetooth/Wi-Fi possibilita o acionamento e ajustes nas configurações de forma remota.

Certificado de Garantia

Firma-se por meio deste instrumento, a garantia contratual prevista no art. 50 do Código de Defesa do Consumidor. Rege-se-á a presente garantia pelos termos e condições abaixo expostas.

Para usufruir desta garantia, o consumidor deverá, obrigatoriamente, utilizar-se de uma das Assistências Técnicas Credenciadas AGL, especificamente aquelas que constam na relação que se encontra no site www.aglfechaduras.com.br ou utilizar-se dos serviços da própria fábrica. Esta garantia é válida apenas no território brasileiro. O transporte de ida e volta do produto até a Assistência Técnica Autorizada ou fábrica, é de total responsabilidade do consumidor. No caso do consumidor solicitar à assistência técnica autorizada o atendimento domiciliar, deverá custear o deslocamento do técnico, não sendo as taxas referentes à visita cobertas por esta garantia.

I. Condições Gerais da Garantia

A presente garantia é concedida aos produtos fabricados ou comercializados pela AGL e tem vigência pelo período de 12 meses, já incluso neste o prazo da garantia legal. O período de garantia é contado a partir da data de emissão da nota fiscal de venda ao consumidor. No período de garantia a mão de obra necessária e a troca de peças, partes e componentes é gratuita, desde que fique comprovado defeito de matéria-prima ou de fabricação. A constatação do defeito de matéria prima ou fabricação só é válida para os fins desde certificado de garantia quando verificados por Assistências Técnicas Credenciadas AGL.

II- Causam a exclusão imediata da Garantia

1. A não comprovação da data de compra, através de nota fiscal e do certificado de garantia preenchido.
2. Mau uso do produto.
3. O desgaste natural do produto.
4. Se o produto tiver sofrido qualquer tipo de influência de natureza química, eletromagnética, elétrica ou de animais (insetos, etc...).
5. O não cumprimento das orientações do manual do produto, ou de qualquer orientação contida no produto.
6. A violação, conserto, ajuste, instalação, reinstalação, modificação ou intervenção de qualquer natureza realizada no produto por pessoa não autorizada pela AGL.
7. A ligação do produto em rede elétrica não compatível com o produto, ou que possua grandes oscilações.
8. Se os danos ao produto forem oriundos de acidentes, sinistros, agentes da natureza (raios, inundações, desabamentos, etc...)
9. A constatação de que o problema no produto não é oriundo de defeitos relativos à matéria prima utilizada pela fábrica ou de defeitos no processo de fabricação.

CONSUMIDOR:

NOME: _____ CPF: _____ Data da compra: ____/____/____

NOTA FISCAL: _____ Cód DO PRODUTO: _____ No DE SÉRIE: _____

Assinatura

RESPONSÁVEL PELA INSTALAÇÃO:

EMPRESA/PROFISSIONAL: _____

CPF/CNPJ: _____ TELEFONE: _____ RAMAL: _____ DATA: ____/____/____



AGL Eletrônicos do Brasil
Rua Ferroviário Anísio Viriato, 330
São Judas Tadeu - Divinópolis/MG
CEP 35.501-256 - Tel.: (37) 3212-1623
CNPJ: 21.725.978/0001-84
sac@aglfchaduras.com.br