



FP101

Controle de Acesso

Manual de Instruções - Rev. 1

Sumário

1. Apresentação.....	03
1.1 Recursos.....	03
2. Identificações.....	03
3. Especificações.....	04
3.1 Indicações de som/luz.....	04
4. Conteúdo da embalagem.....	04
5. Fixação.....	05
6. Fiação/Conexões.....	05
7. Diagrama de ligação.....	06
7.1 FP101 + Fechadura 12V.....	06
7.2 FP101 + Fechadura Eletrimã.....	06
7.3 FP101 + Sistema de interfonia.....	07
8. Configurações.....	08
8.1 Entrar e sair do modo de programação.....	08
8.2 Mudar a senha mestre.....	08
8.3 Definindo o modo de funcionamento.....	08
9. Programações.....	09
10. Adicionando usuários comuns.....	09
10.1 Adicionar senha numérica.....	09
10.2 Adicionar TAG/Cartão RFID.....	09
10.3 Adicionar Biometria.....	10
11. Adicionando uma biometria mestre.....	10
12. Adicionando acessos para usuários visitantes.....	11
13. Excluir usuários.....	11
14. Outras configurações.....	11
14.1 Configurações da saída relé NA/NF.....	11
14.2 Configurações do alarme de tentativas inválidas.....	12
14.3 Configurações de detecção de porta aberta.....	12
14.4 Configurações de som/luz.....	13
15. Como abrir a porta ?.....	13
16. Configurações Wiegand.....	13
16.1 Diagrama de conexão - FP101 + Gerenciador Wiegand Izzy Access.....	14
17. Plataforma WEB.....	15
17.1 Gerenciador Izzy Access.....	15
17.2 Registrando a conta de acesso na plataforma WEB.....	15
17.3 Acessando a plataforma WEB.....	15
17.4 Alterando a senha de acesso à plataforma.....	16
17.5 Cadastrando a primeira porta no condomínio.....	16
17.6 Adicionando o gerenciador Izzy Access na plataforma.....	17
17.7 Vinculando uma porta no gerenciador Izzy Access.....	17
17.8 Cadastro de usuários da plataforma.....	18
17.9 Habilitando usuários administradores para o aplicativo.....	18
17.10 Atribuindo permissões aos administradores.....	19
18. Cadastrando uma TAG.....	20
18.1 Etapa 1 de 3.....	20
18.2 Etapa 2 de 3.....	20
18.3 Etapa 3 de 3.....	21
19. Bloqueando uma Tag.....	21
20. Excluindo uma Tag.....	22
21. Instalando e configurando o Aplicativo Izzy Access.....	22
22. Configurando o gerenciador Izzy Access na rede Wi-Fi.....	23
23. Acionando o gerenciador via aplicativo.....	23
24. Certificado de Garantia.....	24

Apresentação

O Controle de Acesso FP101 da AGL é uma solução avançada projetada para fornecer segurança eficiente e acesso conveniente a áreas restritas.

Com vários recursos, esse sistema permite a abertura de fechaduras eletromagnéticas e eletrônicas de forma rápida e fácil, utilizando diversos métodos de autenticação, incluindo biometria, tags RFID 125 KHz e senhas numéricas.

Recursos

- Sensor de impressão digital, teclado touch, leitor de TAGs RFID 125KHz;
- Caixa de liga de zinco, anti-vandalismo;
- À prova d'água, conforme IP66;
- Uma saída relé, 1000 usuários (989 comuns + 10 visitantes);
- Comprimento das senhas: 4 a 6 dígitos;
- Pode ser usado como leitor Wiegand com saída LED e buzzer;
- LED de indicação tricolor;
- Saída integrada de alarme e buzzer;
- Modo pulso e modo retenção;
- Resistor dependente de luz (LDR) embutido para proteção contra violação;
- Teclado retroiluminado, pode ser configurado para desligar automaticamente após 20 segundos.

Identificações

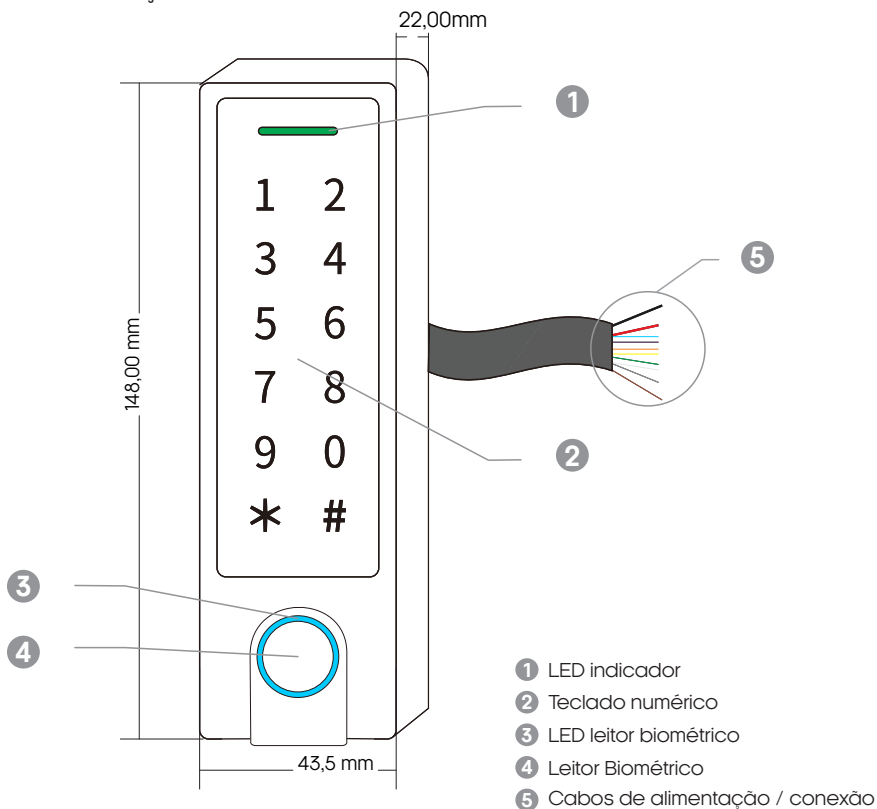

Especificações

Tensão operacional Corrente em stand by Corrente de Trabalho	12V DC < 60mA < 150mA
Leitor de Cartões Distância para leitura	RFID de 125 KHz 2 ~ 6cm
Capacidade de Usuários Usuários comuns Usuários visitantes	1000 989 (100 biometrias + 889 TAGs/Senhas) 10
Saída RELÉ Tempo de acionamento (ajustável) Corrente máxima suportada	NA/NF/COMUM 1s a 99s (padrão de fábrica 5s) 2A
Saídas/Entradas adicionais	Botoeira, Alarme, Sensor NA
Interface Wiegand	Saída/Entrada Wiegand 26-44 bits
Ambiente Temperatura operacional Umidade operacional	Índice de proteção IP66 -20°C ~ 50°C 0% ~ 90%
Material Cor Dimensões Peso (somente o produto) Peso bruto médio	Liga de Zinco Prata e Preto 148 x 43.5 x 22 mm 345g 424g

Indicações de som/luz

Estado	LED	Buzzer
Standby (Ligado)	Vermelho	--
Entrada no modo de programação	Vermelho (piscando)	1 beep
Modo de programação	Laranja	1 beep
Erro	--	3 beeps
Saída do modo de programação	Vermelho	1 beep
Abertura liberada	Verde	1 beep
Alarme	Vermelho(piscando rápido)	Beeps

Conteúdo da embalagem

Quant.	Item
01	Controle de acesso FP101
01	Diodo 1N4004
01	Chaves Digital (Mestre) RFID 125 KHz
01	Kit de fixação
01	Manual

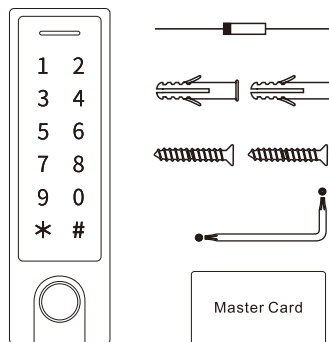

Fixação

- 1- Remova a tampa traseira do controle de acesso.
- 2- Faça 2 furos (A, C) na parede para os parafusos e um furo para o cabo(B).
- 3- Insira as buchas de borracha fornecidas nos furos dos parafusos (A, C).
- 4- Fixe firmemente a tampa traseira na parede com os parafusos de cabeça chata.
- 5- Passe o cabo pelo furo do cabo (B).
- 6- Fixe o controle de acesso na tampa traseira.
- 7- A instalação está concluída.

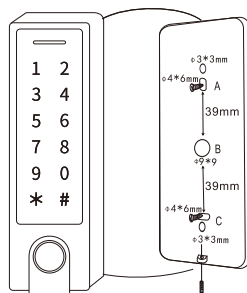

Fiação/Conexões

COR	Função	
Vermelho	Alimentação 12v	
Preto	Negativo (GND)	
Azul	Normalmente Aberto (NA) (instalar diodo)	
Roxo	Comum	
Laranja	Normalmente Fechado (NF) (instalar diodo)	
Amarelo	Botoeira	
Verde	Data 0	
Branco	Data 1	
Cinza	Alarme	
Marrom	Sensor porta aberta (NF)	

Diagrama de ligação

Diagrama de conexões - Fechadura 12v



Diagrama de conexões - Eletroimã



Diagrama de conexões - Sistema de Interfonia

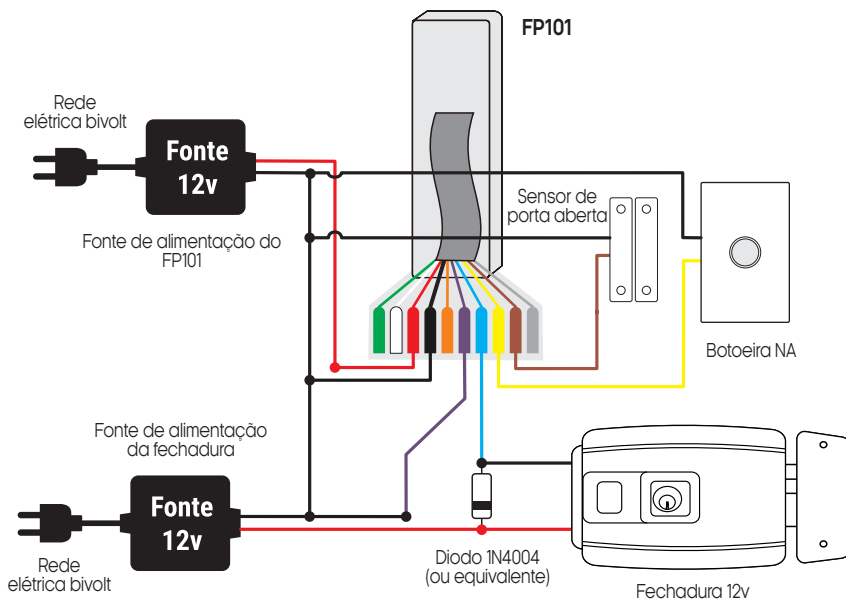

Configurações

Abaixo seguem as maneiras de configurar o seu controle de acesso FP101.

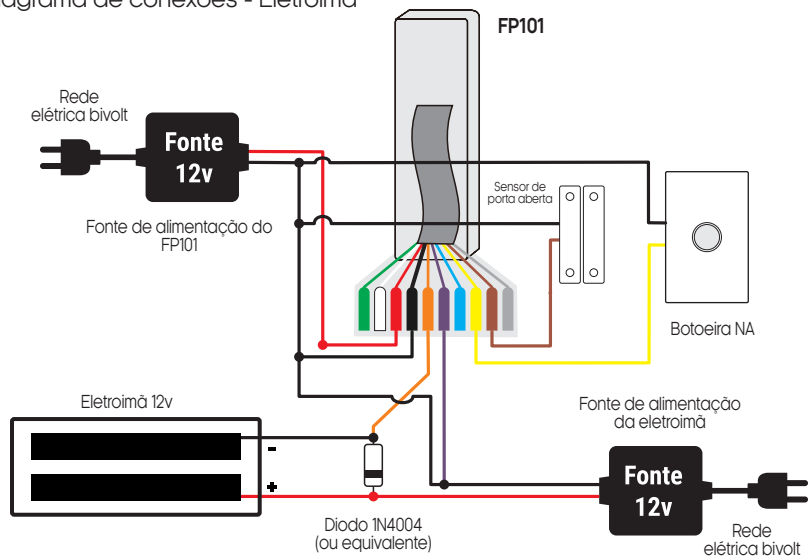
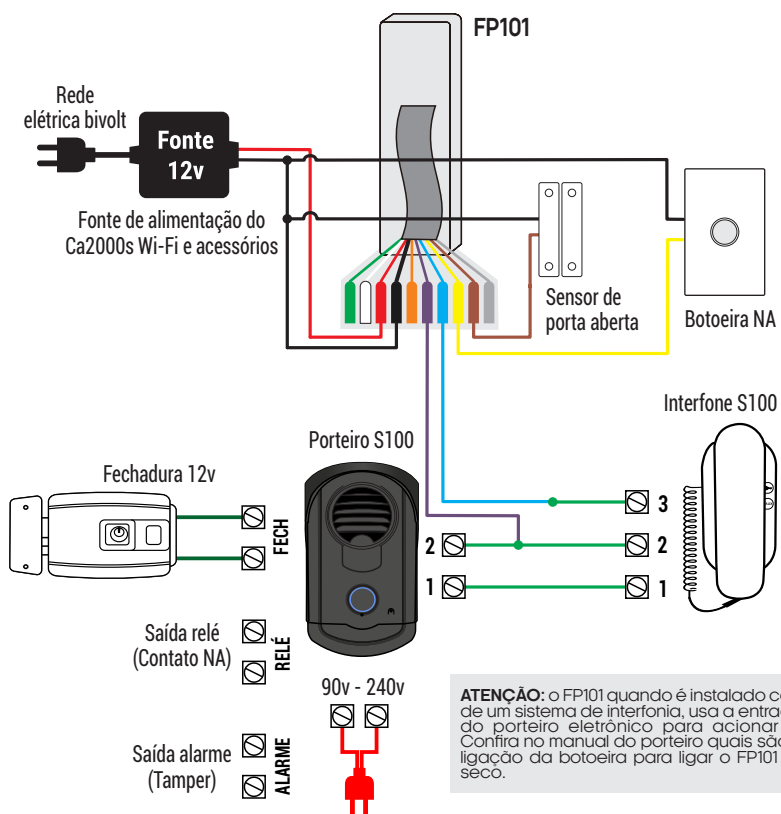

ATENÇÃO: A senha mestre de fábrica é **123456**. É de extrema importância que faça a mudança da senha mestra de fábrica para uma senha pessoal. (anote a nova senha em um local seguro)

Entrar e sair do modo de programação

Etapa da programação	Teclas / procedimento usado
Entrar no modo de programação	* (senha mestre) #
Sair do modo de programação	*

Obs.: a senha mestre de fábrica é **123456**.

Mudar a senha mestre

Etapa da programação	Teclas / procedimento usado
Entrar no modo de programação	* (senha mestre) #
Digitar a nova senha mestre	0 (nova senha mestre) # (repete nova senha mestre) #
Sair do modo de programação	*

Obs.: a senha mestre deve ter 6 dígitos.



ATENÇÃO: Faça a mudança da senha mestra de fábrica para uma senha pessoal. Esse procedimento é muito importante e garante que não haja violação do seu controle de acesso.



ATENÇÃO: é extremamente importante que você anote a senha mestra cadastrada no seu controle de acesso FP101 e a mantenha em um local seguro. Caso você esqueça a senha, **não há como recuperá-la ou resetá-la ao padrão de fábrica.**

Definindo o modo de funcionamento

Existem dois modos de funcionamento, o modo controle de acesso/standalone (padrão de fábrica) e o modo leitor Wiegand.

Etapa da programação	Teclas / procedimento usado
Entrar no modo de programação	* (senha mestre) #
Modo controle de acesso/stand alone OU	7 7 # (padrão de fábrica)
Modo leitor Wiegand	7 8 #
Sair do modo de programação	*

Obs.: para utilizar o FP101 como controle de acesso/standalone, esta configuração não necessita ser alterada.

Programações

As programações são de formas distintas, de acordo com o modo de acesso escolhido. Siga as instruções de acordo com o seu modo de acesso.

Notas:

Número de identificação de usuário (ID): Atribua um número de identificação aos usuários para conseguir ter o controle dos acessos, impressão digital/cartão/PIN.

O número de identificação do usuário disponíveis (ID):

IDs para impressões digitais: 0 a 98

IDs para senhas/TAGs: 100 a 987

ID do usuário mestre de impressão digital/biometria: 99

IDs para usuários da função pânico: 988 a 989

IDs para usuários visitantes: 990 a 999



IMPORTANTE: No registro dos IDs não se faz necessário os zeros à esquerda. Anote em um local seguro os acessos de usuários cadastrados com seus IDs correspondentes, para caso seja necessário futuras alterações/exclusões de usuários em específico.

Adicionando usuários comuns

Adicionar senha numérica

Etapa da programação	Teclas / procedimento usado
Entrar no modo de programação	* (senha mestre) #
Usando ID automático (a senha é atribuída ao primeiro ID disponível)	1 (senha do usuário) #
OU	
Identificar o ID manualmente (atribuir uma ID específica para cada senha)	1 (ID) # (senha do usuário) #
Sair do modo de programação	*

Para senhas numéricas de usuários comuns, pode-se definir os ID's de 100 ~ 987.
Certifique-se de que a senha escolhida tenha entre **4 e 6** dígitos.

Adicionar TAG/Cartão RFID

Etapa da programação	Teclas / procedimento usado
Entrar no modo de programação	* (senha mestre) #
Usando ID automático (a TAG é atribuída ao primeiro ID disponível)	1 (passar o cartão no leitor) #
OU	
Identificar o ID manualmente (atribuir uma ID específica para cada TAG)	1 (ID) # (passar o cartão no leitor) #
Sair do modo de programação	*

Para TAG's de usuários comuns, pode-se definir os ID's de 100~987.

Obs.: As senhas, TAGs/cartões e/ou biometrias, podem ser adicionadas continuamente (cadastros múltiplos) em qualquer um dos modos de cadastro.

Adicionar Biometria

Etapa da programação	Teclas / procedimento usado
Entrar no modo de programação	* (senha mestre) #
Usando ID automático (a digital é atribuída ao primeiro ID disponível)	1 (digital) (repita a digital) (repita a digital novamente) #
OU	
Identificar o ID manualmente (atribuir uma ID específica para cada biometria)	1 (ID) # (digital) (repita a digital) (repita a digital novamente) #
Sair do modo de programação	*

Para biometrias de usuários comuns, pode-se definir os IDs de 0~98.

Obs.: As senhas, TAGs/cartões e/ou biometrias, podem ser adicionadas continuamente (cadastros múltiplos) em qualquer um dos modos de cadastro.

Adicionando uma biometria mestre

Adicionar biometria mestre (Obrigatório o uso do ID: 99)

Etapa da programação	Teclas / procedimento usado
Entrar no modo de programação	* (senha mestre) #
Cadastrar a biometria mestre	1 (99) # (digital) (repita a digital) (repita a digital novamente) #
Sair do modo de programação	*

Adicionando acessos para usuários visitantes

O FP101 permite que sejam criados até 10 acessos na função visitante. Esta função permite que defina um número limitado de usos (1 a 10 acessos) de uma senha ou cartão em específico, após a senha ou TAG cadastradas nessa função atingir seu limite de uso, a mesma se tornará inválida para próximos acessos.

Adicionar acessos para o modo visitante (ID 990 ou 999)

Etapa da programação	Teclas / procedimento usado
Entrar no modo de programação	* (senha mestre) #
Adicionar uma TAG OU Adicionar uma senha numérica	1 (ID) # (0-9) # (passar o cartão no leitor) # 1 (ID) # (0-9) # (senha) # (0-9 significa o numero de vezes que a senha/TAG poderá ser utilizada, 0=10 vezes)
Sair do modo de programação	*

Para usuários da função visitante, deve-se obrigatoriamente definir os IDs entre 990 e 999.

Excluir usuários

Etapa da programação	Teclas / procedimento usado
Entrar no modo de programação	* (senha mestre) #
Excluir senha/TAG/biometria OU Excluir senha/TAG/biometria ausentes OU Excluir todos os usuários	2 (senha/TAG/biometria) # 2 (ID) # 2 (senha mestre) #
Sair do modo de programação	*

Obs.: As senhas, TAGs/cartões e/ou biometrias, podem ser excluídas continuamente (exclusões múltiplas).

Outras configurações

Configurações do alarme de tentativas inválidas

O alarme de bloqueio será ativado após 10 tentativas de entrada malsucedidas (padrão de fábrica = Desligado).

Pode ser configurado para negar o acesso por 10 minutos após ser ativado ou desativado somente após inserir uma impressão digital/TAG/Senha válidos ou código/impressão digital/TAG mestre.

Etapa da programação	Teclas / procedimento usado
Entrar no modo de programação	* (senha mestre) #
Alarme de tentativas Desligado OU Bloqueio de tentativas Ligado OU Bloqueio de tentativas Ligado (Alarme)	6 0 # (padrão de fábrica) 6 1 # O acesso será bloqueado por 10 minutos (Botoeira de saída continua funcional)
Configurar o tempo do alarme	5 (0~3) # (padrão de fábrica 1 minuto) (Digite a senha mestre # ou biometria mestre/TAG ou uma biometria/TAG/senha válidos para silenciar)
Sair do modo de programação	*

Configurações da saída relé NA/NF

Etapa da programação	Teclas / procedimento usado
Entrar no modo de programação	* (senha mestre) #
Modo pulso OU Modo retenção	3 (1~99) # (padrão de fábrica) (1~99 significa o tempo de acionamento do relé em segundos). (padrão de fábrica = 5s) 3 0 # (habilita o modo retenção Liga/Desliga)
Sair do modo de programação	*

Configurações de detecção de porta aberta

Alarme de porta aberta por tempo: Ao usar um sensor magnético de porta aberta opcional ou o contato magnético embutido na fechadura, se a porta for aberta normalmente, mas não for fechada após 1 minuto, o alarme interno emitirá um bíp automaticamente para lembrar as pessoas de fechar a porta. O bíp pode ser interrompido ao fechar a porta, pelos usuários mestres ou usuários válidos, caso contrário, continuará a emitir o bíp durante o tempo definido para o alarme.

Alarme de porta aberta por abertura forçada: Ao usar um sensor magnético de porta aberta opcional ou o contato magnético embutido na fechadura, se a porta for aberta à força, o alarme interno e o alarme externo (se houver) serão ativados simultaneamente, podendo ser interrompidos pelos usuários mestres ou usuários válidos, caso contrário, continuarão a soar pelo durante o tempo definido para o alarme.

Etapa da programação	Teclas / procedimento usado
Entrar no modo de programação	* (senha mestre) #
Desabilitar a detecção de porta aberta OU Habilitar a detecção de porta aberta Configurar o tempo do alarme	6 3 # (padrão de fábrica) 6 4 # 5 (0~3) # (padrão de fábrica 1 minuto)
Sair do modo de programação	*

Obs. A função de configurar o tempo do alarme também se aplica ao alarme de tamper.

Configurações de som/luz

Etapa da programação	Teclas / procedimento usado
Entrar no modo de programação	* (senha mestre) #
Desabilitar som das teclas Habilitar som das teclas OU Desabilitar LED de indicação Habilitar LED de indicação OU Iluminação do teclado Sempre Desligada Sempre Ligada Desligamento automático	7 0 # 7 1 # (padrão de fábrica) 7 2 # 7 3 # (padrão de fábrica) 7 4 # 7 5 # 7 6 # (padrão de fábrica) (O teclado desligará a iluminação após 20 segundos sem utilização)
Sair do modo de programação	*

Como abrir a porta ?

Etapa	Teclas / procedimento usado
Abrir com senha	Digite a senha + '#'
Abrir com TAG	Passa a TAG/Cartão RFID
Abrir com biometria	Encoste a biometria sobre o leitor

Configurações Wiegand

O controle de acesso FP101 oferece uma funcionalidade adicional que vai além de ser um controle de acesso padrão. Ele pode ser utilizado como um leitor Wiegand, no qual se torna exclusivamente um leitor de senhas, TAGs e biometrias, necessitando ser conectado a um controlador Wiegand que irá gerenciar as permissões de acesso. Um exemplo de controlador Wiegand é o 'Gerenciador Wiegand Izzy Access WIFI' da AGL.

Ao utilizar o controle de acesso FP101 em conjunto com o Gerenciador Wiegand Izzy Access WIFI, você obtém a vantagem de gerenciar todos os acessos por meio da plataforma 'www.agl.digital'. Isso proporciona um controle centralizado e simplificado de todas as permissões de acesso, seja para usuários, cartões ou biometrias cadastrados. Além disso, é possível realizar a abertura remota de portas de forma conveniente e segura, utilizando a plataforma online.

Para ativar o modo leitor Wiegand ou voltar para o modo controle de acesso/standlone, siga as instruções abaixo:

Etapa da programação	Teclas / procedimento usado
Entrar no modo de programação	* (senha mestre) #
Modo controle de acesso/standalone OU Modo leitor Wiegand	7 7 # (padrão de fábrica) 7 8 #
Sair do modo de programação	*

Nota:

Ao configurar o modo de leitor Wiegand, quase todas as configurações do Modo Controlador de acesso se tornarão inválidas, e os fios Marrom e Amarelo serão redefinidos como abaixo:

. **Fio Marrom:** Controle do LED verde

. **Fio Amarelo:** Controle do buzzer

Se você precisar conectar os fios Marrom/Amarelo:

Quando a tensão de entrada para o LED é 'negativo', o LED ficará verde; e quando a tensão de entrada para o buzzer é 'negativo', ele emitirá som.

Diagrama de conexão - FP101 + Gerenciador Wiegand Izzy Access

Cor	Função
Vermelho	Alimentação 12v
Preto	Terra (GND)
Verde	D0 (Data 0)
Branco	D1 (Data 1)
Marrom	Controle do LED Verde
Amarelo	Controle do Buzzer

Observação: os fios marrom e amarelo são conexões opcionais.

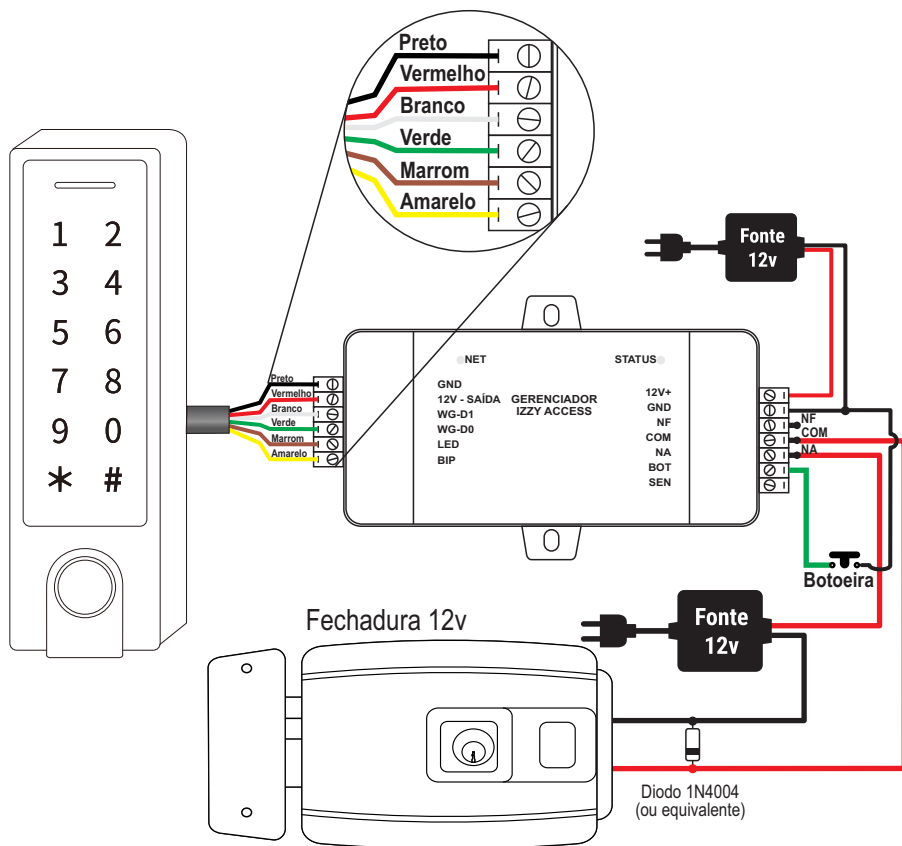

Todas as instruções a seguir só são aplicáveis quando utilizadas em conjunto com o Gerenciador Izzy Access WiFi AGL. Certifique-se de que está usando o gerenciador correto antes de prosseguir com as instruções.

Plataforma WEB

Gerenciador Izzy Access

Com o Gerenciador Izzy Access, o acionamento do sistema pode ser feito remotamente via Wi-Fi ou por bluetooth. Os dispositivos são equipados com protocolo de comunicação Wiegand que dinamiza o trabalho em conjunto permitindo a troca de informações com rapidez e segurança. É fácil de ser instalado e as configurações são realizadas diretamente na plataforma web disponibilizada gratuitamente aos usuários do Gerenciador Izzy Access Wi-Fi.

Registrando a conta de acesso na plataforma WEB

Para acessar a Plataforma Web e ter acesso ao Gerenciador Izzy Access, é necessário registrar uma conta do condomínio. A mesma conta pode ter mais de um dispositivo, mais de um administrador e usuários ilimitados. O condomínio é o local onde será instalado o dispositivo Izzy Access e precisa ter uma conta para acessar os dispositivos e gerenciar os usuários. O registro da conta é feito pelo Suporte da AGL mediante a apresentação do Número de Série do Gerenciador Izzy Access (localizado no fundo da carcaça do Gerenciador).

Ao adquirir o Gerenciador Izzy Access, tome nota do seu número de série e entre em contato com o Suporte da AGL preferencialmente pelo **WhatsApp** +55 (37) 99931-6778 ou pelo telefone +55 (11) 4293-0939 e escolha a opção 2. Informe que deseja registrar um Gerenciador Izzy Access na plataforma Web e forneça os dados necessários. Após o registro da conta, o Gerenciador já pode ser inserido e acessado diretamente na plataforma.

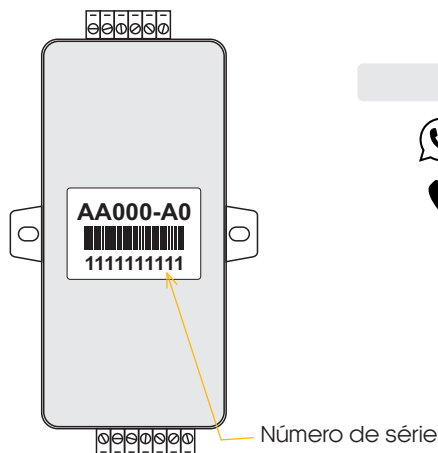

CONTATOS DO SUPORTE AGL

 **+55 37 99931-6778**

 **+55 11 4293-0939**

Acessando a plataforma WEB

Abra o seu navegador (preferencialmente o Google Chrome) e acesse a URL www.agl.digital. Preencha os dados criados no momento do registro do Izzy Access. A plataforma estará disponível para uso.

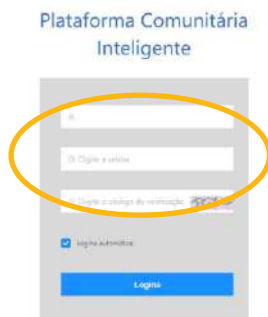

Alterando a senha de acesso à plataforma

Com a plataforma aberta, acesse o ícone com o e-mail da sua conta (canto superior direito) e escolha "Centro Pessoal" ou "Account". Em seguida, clique em "Senha" no alto da janela central. Siga as informações na tela para alterar sua senha.

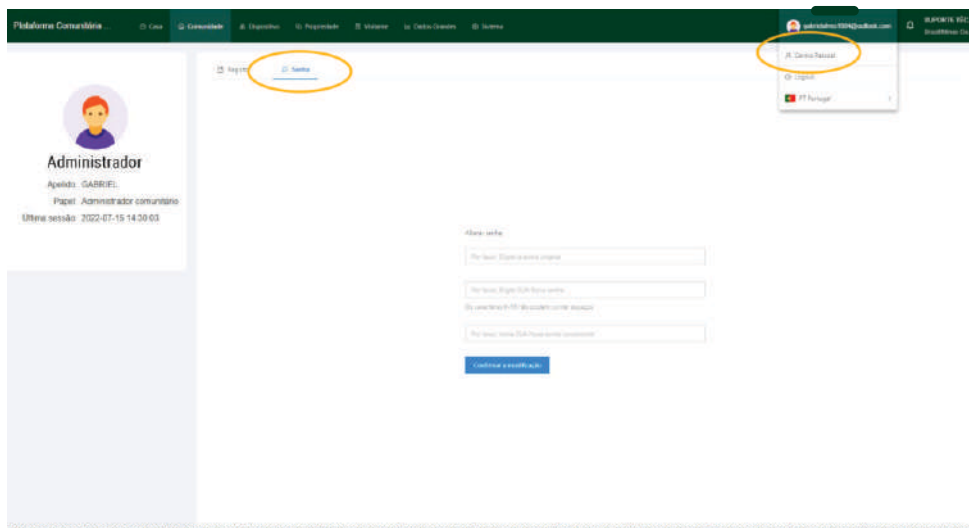

Cadastrando a primeira porta no condomínio

Para adicionar o dispositivo na plataforma, é necessário cadastrar a porta que ele vai gerenciar. Na aba "Comunidade", acesse o menu lateral esquerdo e clique em "Gestão de Portas". Em seguida, clique no botão "Adicionar" e complete os dados na janela lateral. Clique em "Enviar" para finalizar.

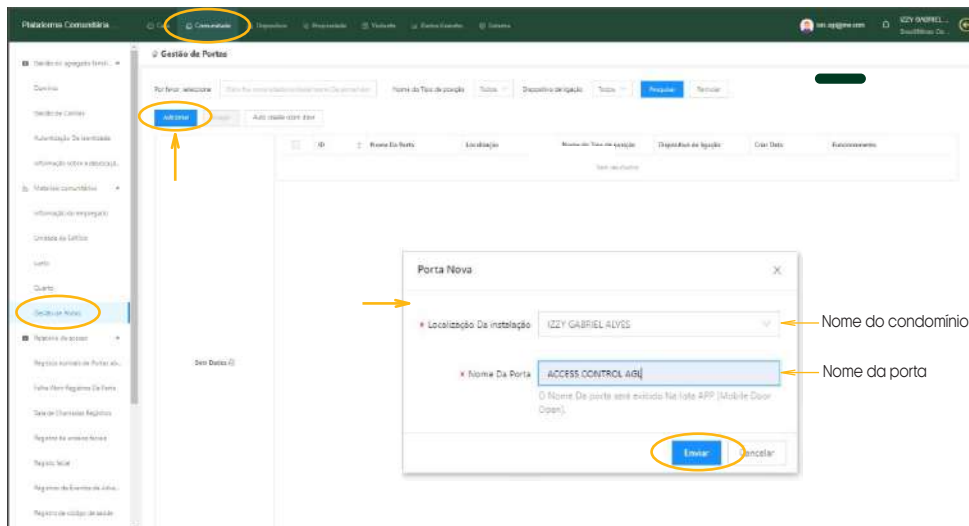

Adicionando o gerenciador Izzy Access na plataforma

Com a porta cadastrada, podemos adicionar o dispositivo na plataforma. Na aba "Dispositivo", verifique se o menu lateral esquerdo mostra selecionada o item "Dispositivo". Clique em "Adicionar" para digitar o número de série do dispositivo. Ao passar para a segunda informação, a janela se expande para preencher a porta correspondente ao dispositivo.

Adicionar dispositivo

Número de série do dispositivo

Após preencher o Número de série clique aqui para expandir a janela. Em seguida, vincule a porta como mostra a imagem a seguir.

Vinculando uma porta no gerenciador Izzy Access

Ao preencher o número de série do Gerenciador, a janela vai se expandir e pedir mais dados. Preencha como mostra a imagem abaixo e finalize clicando no botão "Enviar".

Adicionar dispositivo

Número de série do dispositivo

Escolha a porta para o dispositivo

As demais informações são opcionais

▮ Cadastro de usuários na plataforma

Já com o dispositivo cadastrado no sistema, podemos incluir os usuários. Na aba "Comunidade" abra no menu lateral esquerdo a opção "Domínio". Clique em "Adicionar" para incluir o novo usuário. Preencha os dados conforme a imagem abaixo. O e-mail utilizado no cadastro deve ser o mesmo da conta do aplicativo Izzy Access para o usuário ter acesso via aplicativo.

Imagem do usuário (opcional)
Pode-se capturar a imagem diretamente por web cam na hora do cadastro Ou inserir uma foto que esteja no computador.

Nome do usuário

E-mail do usuário

Portas que o usuário terá acesso

Informações opcionais

DICA: O administrador da plataforma deve criar o seu usuário seguindo estes passos para acessar o aplicativo. Este usuário deve ser o primeiro a ser criado.

▮ Habilitando usuários administradores para o aplicativo

Esta configuração deve ser feita nas contas dos usuários que serão administradores que terão acesso às configurações no aplicativo. Cada plataforma deve ter pelo menos um administrador. O Administrador que vai colocar o Gerenciador Izzy Access na rede Wi-Fi através do aplicativo. Sem o administrador, o dispositivo não entra na rede Wi-Fi. Para habilitar o usuário como Administrador, na aba "Comunidade", vá no menu lateral esquerdo e escolha "Informações do Empregado". Em seguida, clique em "Adicionar Pessoal" e preencha os dados conforme mostra a imagem abaixo.

Nome

Departamento

E-mail
Deve ser o mesmo e-mail registrado no aplicativo

Informações Opcionais

Ajuste a identidade para 'Administrador'

DICA: Somente os administradores terão que passar por este processo. Ao informar para a plataforma que o usuário é administrador, ele tem o acesso às configurações disponibilizadas no aplicativo. Para os usuários comuns, esta etapa não é realizada e o ícone da engrenagem não fica disponível no aplicativo.

▮ Atribuindo permissões aos administradores

As permissões dos recursos exibidos pelo aplicativo para os usuários administradores são configurados diretamente na plataforma. Para acessar as configurações, estando na aba "Comunidade", acesse no menu lateral esquerdo o item "Informações do Empregado". Na tela que abre, clique em "Autoridade do serviço". Selecione o administrador que receberá as atribuições e configure de acordo com a necessidade do seu condomínio.

The screenshot shows the 'Informações sobre os empregados' page. The 'Autoridade do serviço' tab is active. In the 'Atribuição de permissões' section, there is a table with columns: Nome, Sistema de pontos de abastecimento de água, Autorização de acesso, Autorização de identificação de identidade por, Autorização de aprovação de solicitação de APF, Gerenciamento de agenda de vacinação de APF, Autorização de liberação de uso de gerenciamento de APF, and Faturamento. The 'Atribuição de permissões' button is circled in red.

▮ Cadastrando uma Tag

▮ Etapa 1 de 3

Com o Gerenciador Izzy Access instalado e configurado, podemos gravar as TAGs que serão gerenciadas. Para as TAGs, é necessário capturar o número do código da TAG. Passe a TAG a ser gravada próximo ao controle de acesso Fp101 e confirme se este emitiu um bip. Em seguida abra a janela dos registros de falha para capturar o código que foi recebido pelo gerenciador. Para abrir a janela vá na guia "Comunidade". No menu lateral esquerdo abra "Registro de falha de abertura" e veja o último registro.

The screenshot shows the 'Registro de falhas na abertura de porta' page. The 'Registro de falhas na abertura de porta' menu item is selected in the left sidebar. The table shows a list of records. The 'Código da última TAG lida' is highlighted in red in the 'Descrição do erro' column of the last record.

DICA: encontre nos registros o último registro de erro. Se for necessário, atualize a página (F5 do teclado). Selecione o número conforme a imagem e anote ou copie para uso posterior.

Etapa 2 de 3

O próximo passo é associar o código da TAG que foi lida na etapa anterior ao seu usuário (cadastrado anteriormente). Para associar o código ao usuário, vá na guia "Comunidade" e no menu lateral esquerdo em "Agregado familiar". A lista de usuários cadastrados é exibida. Encontre o usuário que receberá a TAG e clique no "Editar" à direita na linha do usuário escolhido (como mostra a imagem abaixo).

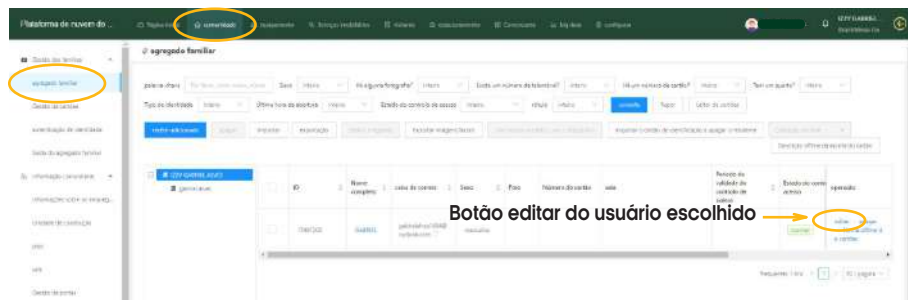

Etapa 3 de 3

Após clicar no botão "Editar" do usuário, a janela para adicionar o código é aberta. Clique no botão "+ Adicionar o número do cartão" e cole ou digite o número copiado na etapa anterior. Em seguida, pressione "Enviar" no fim da página para concluir o processo.

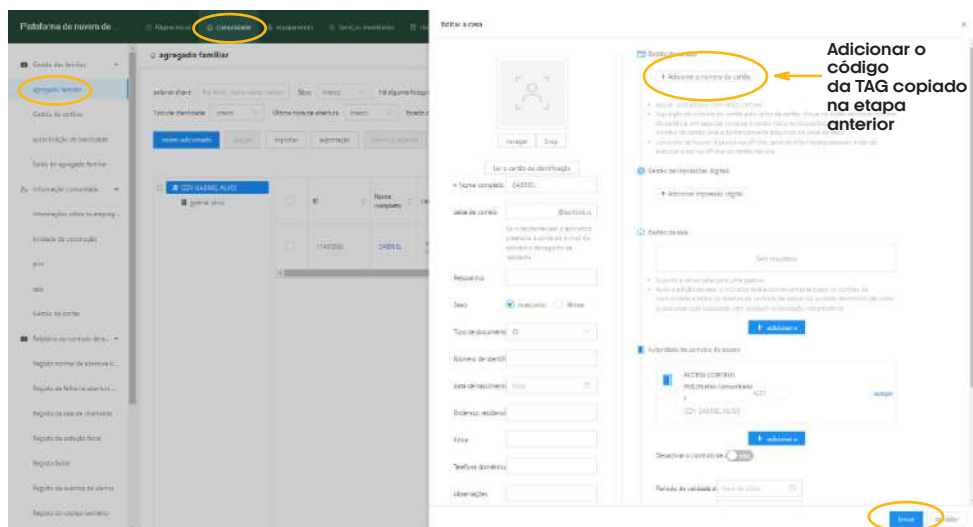

Bloqueando uma Tag

Para bloquear/desbloquear o acesso pela TAG, volte na janela de vinculação do controle do usuário (clique no botão "Editar" na mesma linha do usuário que deseja bloquear) e habilite a opção "Desativar o controle de acesso" como mostra a imagem abaixo. Em seguida, pressione "Enviar" no fim da página para concluir o processo.

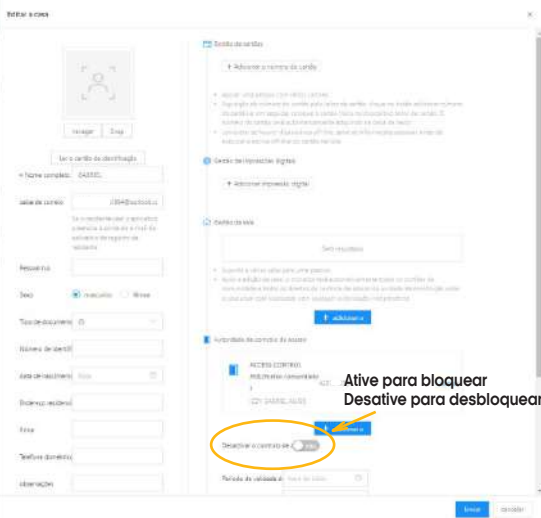
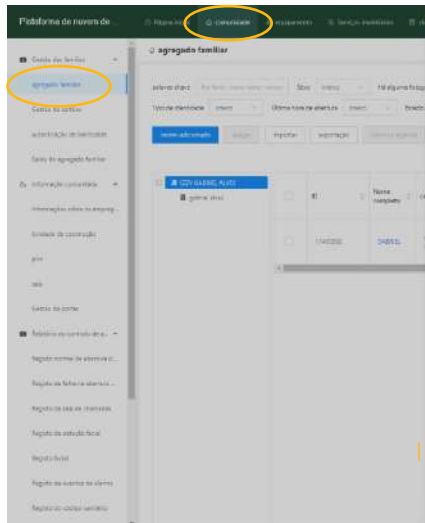

Ative para bloquear
Desative para desbloquear



Atenção: este procedimento faz o bloqueio ou desbloqueio apenas da TAG associada ao usuário. O acesso via aplicativo continua habilitado.

Excluindo uma Tag

Para excluir uma TAG, volte na janela de vinculação do controle ao usuário (clcando no botão "Editar" na mesma linha do usuário que deseja excluir a TAG) e clique no "X" em frente ao número da TAG a ser excluída como mostra a imagem abaixo. Em seguida, pressione "Enviar" no fim da página para concluir o processo.

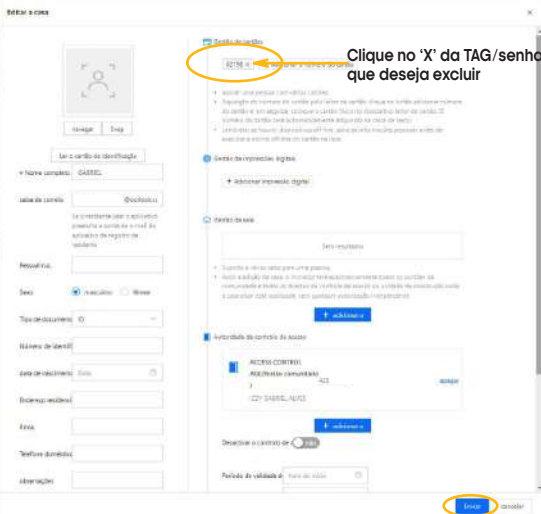
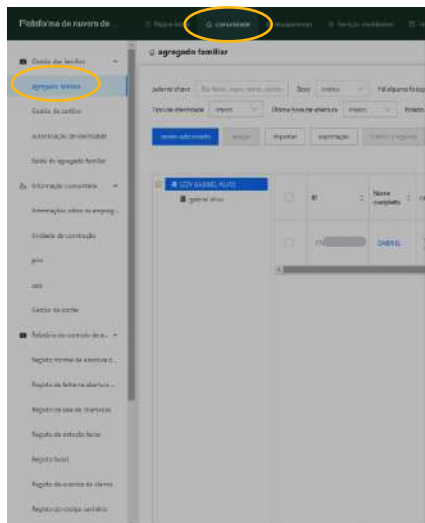

Clique no 'X' da TAG/senha
que deseja excluir

Instalando e configurando o Aplicativo Izzy Access

Abra a loja de aplicativos no seu celular e pesquise por "Izzy Access". Instale o aplicativo e registre a conta utilizando o e-mail que foi usado para criar o usuário na plataforma. Se o usuário já tem conta no Izzy Access e não está cadastrado na plataforma, para poder acessá-la, o cadastro deve ser feito utilizando o e-mail da conta do Izzy Access.

Ajustes do dispositivo e configurações do Wi-Fi (esta opção está disponível apenas para os administradores).

Abertura da porta via Wi-Fi ou Bluetooth

Acessa as configurações da conta (como troca de senha, logout e histórico do usuário).

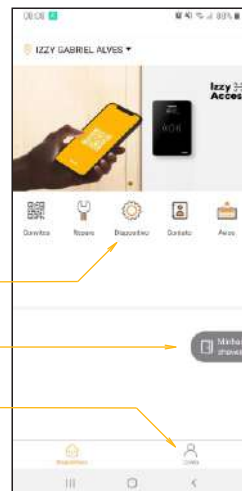

Configurando o gerenciador Izzy Access na rede Wi-Fi



Abra 'Dispositivo' no aplicativo



Selecione o dispositivo a ser configurado. Caso exista mais de um, todos serão exibidos em forma de lista.



Abra 'Configurar parâmetros'

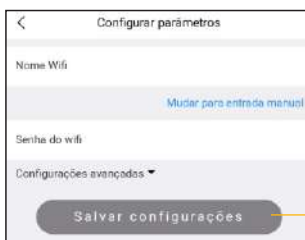

No Android, escolha a rede Wi-Fi. No iOS, digite o nome da rede.

Em seguida, digite a senha e toque em 'Salvar configurações'

Acionando o gerenciador via aplicativo

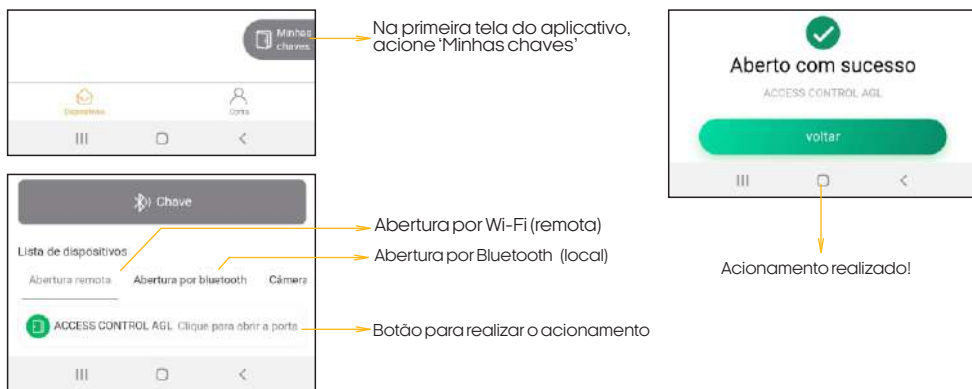

Certificado de Garantia

Firma-se por meio deste instrumento, a garantia contratual prevista no art. 50 do Código de Defesa do Consumidor. Rege-se-á a presente garantia pelos termos e condições abaixo expostas.

Para usufruir desta garantia, o consumidor deverá, obrigatoriamente, utilizar-se de uma das Assistências Técnicas Credenciadas AGL, especificamente aquelas que constam na relação que se encontra no site www.aglbrasil.com ou utilizar-se dos serviços da própria fábrica. Esta garantia é válida apenas no território brasileiro. O transporte de ida e volta do produto até a Assistência Técnica Autorizada ou fábrica, é de total responsabilidade do consumidor. No caso do consumidor solicitar à assistência técnica autorizada o atendimento domiciliar, deverá custear o deslocamento do técnico, não sendo as taxas referentes à visita cobertas por esta garantia.

I. Condições Gerais da Garantia

A presente garantia é concedida aos produtos fabricados ou comercializados pela AGL e tem vigência pelo período de 12 meses, já incluso neste o prazo da garantia legal. O período de garantia é contado a partir da data de emissão da nota fiscal de venda ao consumidor. No período de garantia a mão de obra necessária e a troca de peças, partes e componentes é gratuita, desde que fique comprovado defeito de matéria-prima ou de fabricação. A constatação do defeito de matéria prima ou fabricação só é válida para os fins desde certificado de garantia quando verificados por Assistências Técnicas Credenciadas AGL.

II- Causam a exclusão imediata da Garantia

1. A não comprovação da data de compra, através de nota fiscal e do certificado de garantia preenchido.
2. Mau uso do produto.
3. O desgaste natural do produto.
4. Se o produto tiver sofrido qualquer tipo de influência de natureza química, eletromagnética, elétrica ou de animais (insetos, etc..).
5. O não cumprimento das orientações do manual do produto, ou de qualquer orientação contida no produto.
6. A violação, conserto, ajuste, instalação, reinstalação, modificação ou intervenção de qualquer natureza realizada no produto por pessoa não autorizada pela AGL.
7. A ligação do produto em rede elétrica não compatível com o produto, ou que possua grandes oscilações.
8. Se os danos ao produto forem oriundos de acidentes, sinistros, agentes da natureza (raios, inundações, desabamentos, etc...)
9. A constatação de que o problema no produto não é oriundo de defeitos relativos à matéria prima utilizada pela fábrica ou de defeitos no processo de fabricação.

AGL

Tecnologia para descomplicar a vida.

Rua Ferroviário Anísio Viriato, 330 - São Judas Tadeu
Divinópolis/MG - CEP 35.501-256
Tel: (11) 4293-0939 - CNPJ: 21.725.948/0001-84
sac@aglbrasil.com

www.aglbrasil.com