



SOLUÇÕES EM SEGURANÇA ELETRÔNICA

TOC FÁCIL

ÁUDIO CAMPAINHA WI-FI



MANUAL DE INSTRUÇÕES

VERSÃO 1.1

MÓDULO EXTERNO



ESPECIFICAÇÕES

MODELO	TOC FÁCIL
Alimentação	AC110-240V
Aplicativo	AGL Home, Tuya e SmartLife
Áudio	HALF-DUPLEX ÁUDIO
Certificação	IP65 (Proteção contra Poeira e Jatos de Água)
Dimensão	135*61*43,4mm
Frequência de trabalho	433MHz
Material	PC+ABS
Peso	148g
Potência de Transmissão	<10mW
Temperatura de Trabalho	-20°C ~ 50°C, humidade menor que 90%
Wi-Fi	IEEE802.11b/g/n (2.4Ghz)

ESTADOS DO LED INDICADOR

Vermelho (Piscando Lento)	Aguardando conexão com Wi-Fi
Vermelho (Piscando Rápido)	Conectando ao Wi-Fi
Azul	Conexão aberta com o Aplicativo

MÓDULO INTERNO

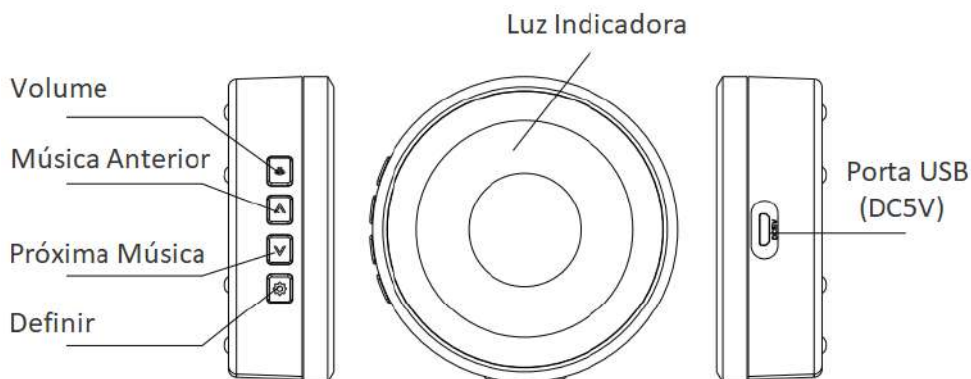

ESPECIFICAÇÕES

MODELO	TOC FÁCIL
Alimentação	DC5V (porta USB)
Consumo em Standby	<0.5W
Dimensão	75*27mm
Frequência de Trabalho	433MHz
Material	ABS
Peso	59g
Volume	25~85dB

CONTEÚDO DA EMBALAGEM

N°	NOME	QUANTIDADE
01	Módulo Externo	1
02	Módulo Interno	1
03	Kit de Parafusos para Fixação	1
04	Fita Dupla Face	2
05	Cabo USB	1

FIXAÇÃO DO PRODUTO

MÓDULO EXTERNO

1. Utilizando a fita Dupla Face



Figura 01

- 1 Retire a película da dupla face na tampa traseira de encaixe da campainha para aplicação.

- 2 Fixe a tampa de encaixe da campainha na parede (certifique-se de que a superfície esteja lisa e livre de poeira) e pressione por cerca de 30 segundos para fixá-la.



Figura 02



Figura 03

- 3 Encaixe a campainha na tampa traseira e em seguida, fixe com o parafuso antifurto.

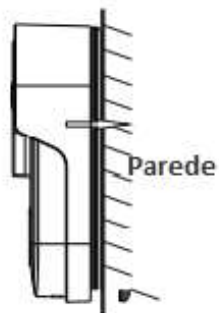
2. Utilizando parafusos

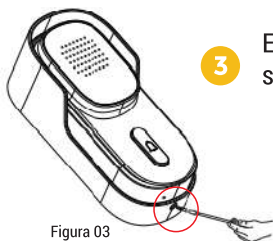

Figura 01

- 1 Use a tampa traseira da campainha para marcar os furos, perfure e encaixe as buchas nos furos.

- 2 Fixe a tampa de encaixe da campainha na parede.

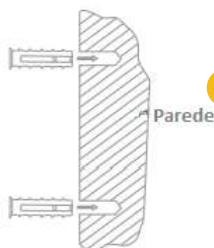

Figura 02



Figura 03

- 3 Encaixe a campainha na tampa traseira e em seguida, fixe com o parafuso antifurto.

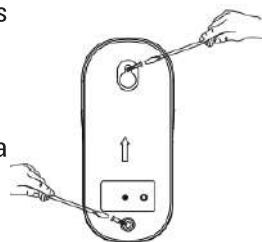
3. Desmontagem da campainha

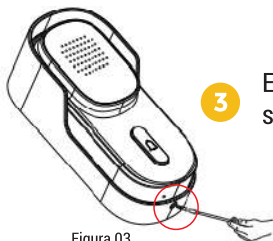

Figura 01

- 1 Retire o parafuso antifurto com o auxílio de uma chave de fenda.
- 2 Pegue a campainha, empurre-a para cima e puxe para remover.

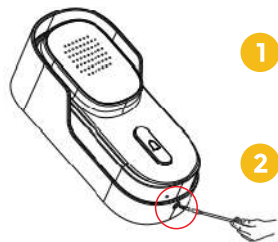

Figura 02

ESQUEMA DE LIGAÇÃO

MÓDULO EXTERNO

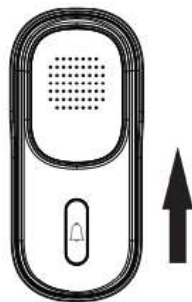
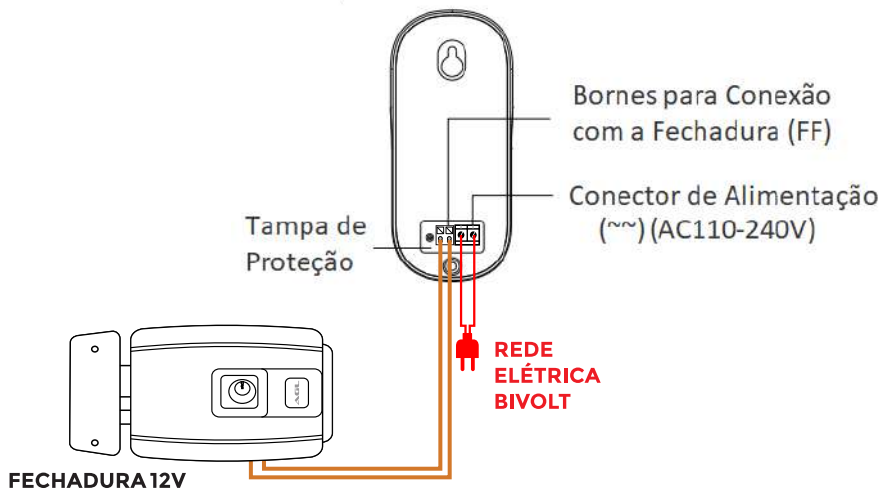

MÓDULO INTERNO

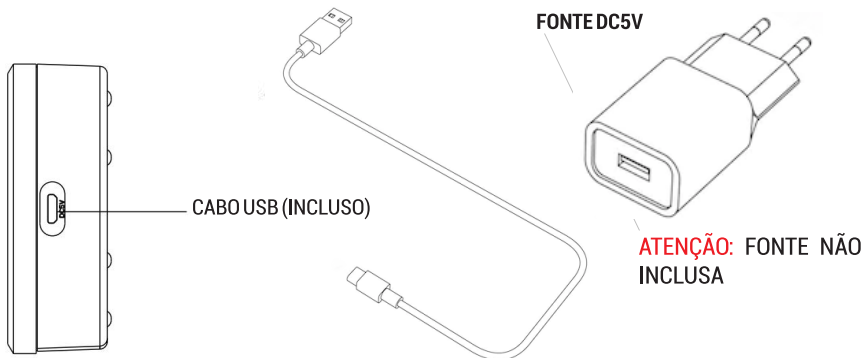

EMPARELHAMENTO DOS MÓDULOS



ATENÇÃO: Os módulos já vêm emparelhados de fábrica. Procedimento necessário apenas caso um módulo perca o emparelhamento com o outro. Distância máxima: 30 metros.



- 1 Pressione o botão "Definir" por cerca de 3 segundos até ouvir o som de pássaros.
- 2 Pressione o botão da campainha (módulo externo) por 2 vezes em menos de 30 segundos.
- 3 Se o módulo interno tocar, o emparelhamento foi bem sucedido. Caso contrário, repita o passo 2.



ATENÇÃO: Para emparelhar mais de um módulo interno, repita a operação acima. Para apagar o emparelhamento, basta segurar o botão definir por 10 segundos, até sair o som "ding dong" duas vezes.

CONEXÃO COM O APLICATIVO

Para se comunicar com o módulo externo através do smartphone, é necessário a utilização do aplicativo AGL Home, disponível para IOS e Android.

Para instalá-lo, basta buscar pelo nome "AGL Home" na loja de aplicativos de seu smartphone, ou digitalizar o código QR abaixo.



Sistemas compatíveis	Versões
Android	5.0 ou superior
IOS	11.0 ou superior



Com o aplicativo instalado você pode criar sua conta. Caso você já tenha uma conta **AGL Home**, basta clicar no botão para fazer login com uma conta existente.

Se ainda não possui uma conta **AGL Home**, clique em **Registrar** e siga os passos no próprio aplicativo.

É necessário ter um e-mail para receber o código de validação. Somente com este código o aplicativo é registrado e fica disponível para incluir dispositivos.

Siga os passos exibidos na tela do celular para concluir a criação da sua conta. Com a conta criada você será direcionado para tela inicial do aplicativo, que vamos usar para adicionar a campanha, como descrito nos próximos passos.



ATENÇÃO: Não use a opção *'Experimentar o aplicativo'* para adicionar os dispositivos. Esta opção é temporária e não pode ser acessada novamente. Todos os dispositivos incluídos nesta opção não poderão mais ser configurados ou utilizados via aplicativo. Use somente para conhecer os recursos do aplicativo.

Depois de criar a conta no AGL Home ou logar em alguma conta existente, o aplicativo exibe a tela inicial com todos os dispositivos já pareados anteriormente. Se a conta é nova, a tela inicial não mostrará nenhum dispositivo e estará pronta para adicionar qualquer produto da linha.

INCLUINDO TOC FÁCIL NO AGL HOME

Antes de iniciar o processo de inclusão, certifique-se de que o seu celular está conectado à uma rede Wi-Fi 2.4Ghz. Esta rede deve ser a mesma do Toc Fácil áudio campanha usará para se conectar à internet.



1

Conecte o módulo externo a energia AC110-240V. Após o LED indicador acender, aperte o botão da campanha e segure por aproximadamente 8 segundos ou até que o led se apague.

Figura 01



Figura 02

- 2 Para fazer o processo de pareamento, ou seja, habilitar o Toc Fácil áudio campanha no aplicativo, esteja próximo ao porteiro (o módulo Wi-Fi está no porteiro).

Em seguida, toque em 'Adicionar Dispositivo' ou no sinal de adição no canto superior direito (figura 02). No menu lateral esquerdo, encontre a linha *Interfonia* e escolha o Toc Fácil áudio campanha Wi-Fi (figura 03).

Na próxima tela (figura 04), confirme se o celular está conectado em uma rede Wi-Fi 2.4 Ghz e que esta é a rede que vai ser utilizada pelo Toc Fácil áudio campanha Wi-Fi.

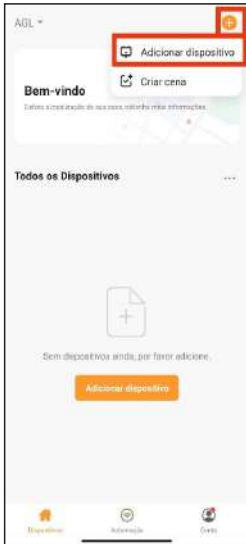

Figura 03



Figura 04



Figura 05

- 3 Para continuar o processo é necessário colocar o módulo Wi-Fi em modo de pareamento. Estar em modo de pareamento significa que o módulo está aberto para estabelecer conexão com o aplicativo.

No celular, marque o botão 'Feito' (Figura 05) e toque no botão 'Próximo' para continuar.



Figura 06

- 4 Na próxima tela (figura 06), confirme se o celular está conectado em uma rede Wi-Fi 2.4GHz, pois esta será a rede utilizada pela campanha.

Prosseguindo com o processo, temos uma tela pedindo a confirmação de que o dispositivo já foi reiniciado (*led de indicação piscando devagar na cor vermelho*).

Logo após, deve-se selecionar a opção “*Conecte-se agora*” para que possa selecionar o dispositivo.

- 5 Conecte no Wi-Fi “*Smartlife-XXXXXX*”, a senha padrão é “*12345678*” (figura 07) ao conectar, volte a tela do aplicativo “*AGL Home*” e siga os próximos passos.



Figura 07



ATENÇÃO: Senha do WiFi: “12345678”

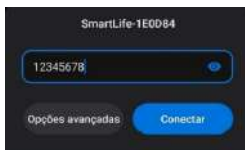

DICA: Os celulares configurados para se conectar somente em redes que possuam conexão com a internet podem, em alguns casos, buscar outra rede e se conectar automaticamente. Para evitar isso tente selecionar a rede e volte ao aplicativo antes de estar conectado na rede sugerida. O aplicativo vai entender que é aquela rede e vai continuar o processo de pareamento.



Figura 08

- 6 Neste momento, o celular começa a buscar pelo módulo Toc Fácil áudio campanha Wi-Fi . Essa busca pode levar alguns segundos. Aguarde até encontrar e observe o andamento do processo nas barras de progresso no rodapé da tela do celular.

- 7 Ao ser encontrado e pareado, o aplicativo mostra uma tela informando que o Toc Fácil áudio campanha Wi-Fi foi encontrado e adicionado com sucesso.

Toque no botão ‘*Concluído no canto superior direito da tela para finalizar.*’

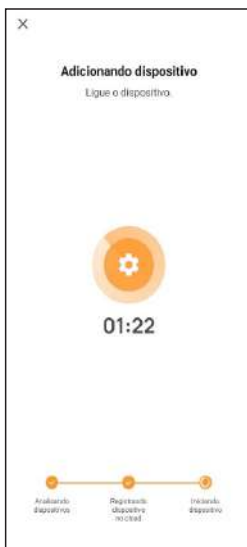
- 8 Finalizado o processo de inclusão, o Toc Fácil áudio campanha Wi-Fi estará disponível na primeira tela do celular. O Toc Fácil áudio campanha Wi-Fi está pronto para ser utilizado e configurado, se for necessário.

COMUNICAÇÃO ATRAVÉS DO APP

Notificação Push



- 1 Com o pareamento do aplicativo realizado, ao ser pressionado o botão de campainha do módulo externo, aparecerá uma notificação na parte superior da tela de todos os smartphones que tiverem o acesso ao dispositivo. Basta então selecionar a opção de atender para que o aplicativo abra uma tela como a demonstrada no próximo passo.



- 2 Com a tela da campainha aberta, basta selecionar a opção do microfone, após a mesma ficar na cor azul, já se pode iniciar a conversação.



ATENÇÃO: Certifique-se de que o auto falante na lateral esquerda não esteja mudo, caso estiver, basta clicar sobre o mesmo até que fique ativo.

- 3 Para encerrar a comunicação, clique novamente no símbolo de microfone até que fique na 'cor cinza.'

CONFIGURAÇÃO DE VOLUME

Para configurar o volume da voz que sairá no módulo externo, basta seguir os passos abaixo.



Figura 01

Botão para acessar as configurações



Figura 02

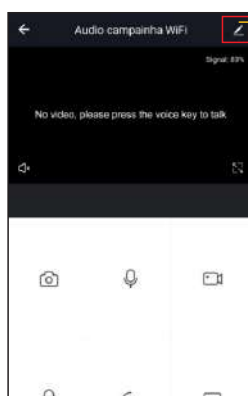

Figura 03

ABRIR A FECHADURA

Para acionar a fechadura, na tela inicial da campainha, pressione o símbolo de cadeado, o mesmo mudará para aberto por um instante, indicando que um pulso foi enviado para a saída "FF" do módulo externo.

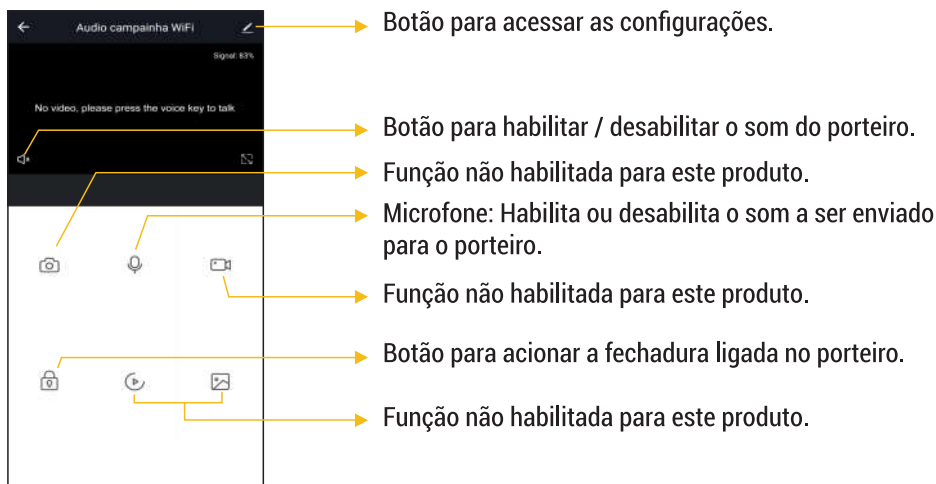

Para comunicar-se com o visitante, lembre-se de habilitar o microfone. Assim, o Toc Fácil áudio campainha Wi-Fi transmitirá para o porteiro o conteúdo da mensagem.

Para finalizar o atendimento, basta desabilitar o microfone e sair do aplicativo.



DICA: O Toc Fácil áudio campainha Wi-Fi é compatível com os assistentes de voz para notificações, sendo possível criar automações. Todas as vezes que o sistema for acionado por um visitante, o assistente pode emitir uma mensagem alertando que existe uma chamada em curso ou realizar alguma ação. **Não é possível atender ou conversar pelo assistente de voz, apenas pelo aplicativo.**

Termo de Garantia

1. Todas as partes, peças e componentes do produto são garantidos contra eventuais vícios de fabricação, que porventura venham a apresentar, pelo prazo de 1 (um) ano – sendo este de 90 (noventa) dias de garantia legal e 9 (nove) meses de garantia contratual –, contado a partir da data da compra do produto pelo Senhor Consumidor, conforme consta na nota fiscal de compra do produto, que é parte integrante deste Termo em todo o território nacional. Esta garantia contratual compreende a troca gratuita de partes, peças e componentes que apresentarem vício de fabricação, incluindo as despesas com a mão de obra utilizada nesse reparo. Caso não seja constatado vício de fabricação, e sim vício(s) proveniente(s) de uso inadequado, o Senhor Consumidor arcará com essas despesas.

2. A instalação do produto deve ser feita de acordo com o Manual do Produto. Caso seu produto necessite a instalação e configuração por um técnico capacitado, procure um profissional idôneo e especializado, sendo que os custos desses serviços não estão incluídos no valor do produto.

3. Constatado o vício, o Senhor Consumidor deverá imediatamente comunicar-se com o Serviço Autorizado mais próximo que conste na relação oferecida pelo fabricante – somente estes estão autorizados a examinar e sanar o defeito durante o prazo de garantia aqui previsto. Se isso não for respeitado, esta garantia perderá sua validade, pois estará caracterizada a violação do produto.

4. Na eventualidade de o Senhor Consumidor solicitar atendimento domiciliar, deverá encaminhar-se ao Serviço Autorizado mais próximo para consulta da taxa de visita técnica. Caso seja constatada a necessidade da retirada do produto, as despesas decorrentes, como as de transporte e segurança de ida e volta do produto, ficam sob a responsabilidade do Senhor Consumidor.

5. A garantia perderá totalmente sua validade na ocorrência de quaisquer das hipóteses a seguir: a) se o vício não for de fabricação, mas sim causado pelo Senhor Consumidor ou por terceiros estranhos ao fabricante; b) se os danos ao produto forem oriundos de acidentes, sinistros, agentes da natureza (raios, inundações, desabamentos, etc.), umidade, tensão na rede elétrica (sobre tensão provocada por acidentes ou flutuações excessivas na rede), instalação/uso em desacordo com o manual do usuário ou decorrentes do desgaste natural das partes, peças e componentes; c) se o produto tiver sofrido influência de natureza química, eletromagnética, elétrica ou animal (insetos, etc.); d) se o número de série do produto tiver sido adulterado ou rasurado; e) se o aparelho tiver sido violado.

6. Esta garantia não cobre perda de dados, portanto, recomenda-se, se for o caso do produto, que o Consumidor faça uma cópia de segurança regularmente dos dados que constam no produto.

7. A AGL não se responsabiliza pela instalação deste produto, e também por eventuais tentativas de fraudes e/ou sabotagens em seus produtos. Mantenha as atualizações do software e aplicativos utilizados em dia, se for o caso, assim como as proteções de rede necessárias para proteção contra invasões (hackers). O equipamento é garantido contra vícios dentro das suas condições normais de uso, sendo importante que se tenha ciência de que, por ser um equipamento eletrônico, não está livre de fraudes e burlas que possam interferir no seu correto funcionamento.

8. Em caso de dúvida sobre o processo de logística reversa, entre em contato conosco pelos telefones (11) 4293-0939 (de segunda a sexta-feira das 07 às 18h) ou através do e-mail sac@aglbrasil.com.

9. LGPD – Tratamento de dados pela AGL: a AGL não acessa, transfere, capta nem realiza qualquer tipo de tratamento de dados pessoais a partir deste produto. Sendo estas as condições deste Termo de Garantia complementar, a AGL S/A se reserva o direito de alterar as características gerais, técnicas e estéticas de seus produtos sem aviso prévio. Todas as imagens deste manual são ilustrativas. Produto beneficiado pela Legislação de Informática.



Nome do cliente: _____

Assinatura do cliente: _____

Nº da nota fiscal: _____

Data da compra: ____/____/____ Modelo: _____

Revendedor: _____





AGL Eletrônicos do Brasil

Rua Ferroviário Anísio Viriato, 330
São Judas Tadeu - Divinópolis/MG
CEP 35.501-256 - Tel.: (37) 3212-1623
CNPJ: 21.725.978/0001-84
sac@aglfechaduras.com.br