



Interruptor inteligente IR WiFi



Manual de instruções,
Instalação e programação

INTERRUPTOR INTELIGENTE IR WiFi BOTOEIRA INTELIGENTE IR WiFi MODELO: IB-IR WiFi (INSTALAÇÃO EMBUTIDO EM CAIXA 4X2)

Considerações iniciais sobre o produto e requisitos de instalação

1. Suporta a conexão Wi-Fi de 2.4 GHz (IEEE802.11 b/g/n)
2. Possui compatibilidade com instalação Paralela (3-way) com interruptor simples NA2 polos.
3. Contrate um profissional com conhecimentos e experiência comprovada em instalações elétricas.
4. O Botão de programação (pareamento WiFi) está localizado na para posterior do produto. Use este botão, sempre que desejar, apagar toda as suas configurações do equipamento.
5. Use este produto apenas como Interruptor para lâmpadas e como Botoeira NA/NF. Não é recomendado usar como interruptor de outros aparelhos eletrônicos com corrente acima de 2A em 220V.

Características gerais do produto

Tipo: Interruptor de luz inteligente com sensor IR e WiFi com funções de Botoeira NA/NF

Modelo: Interruptor inteligente IR WiFi

Modo de fornecimento de energia: (Neutro + Fase) ou (Fase + Fase)

Corrente nominal: 2A (Max).

Voltagem Nominal: AC 100 – 240V ~50/60 Hz ou 12Vdc.

Lâmpada LED: Max 50W

Lâmpada incandescente: Max 100W

Dimensões do produto: 115*70*35MM

Saída NA/NF programável via aplicativo AGL Home.

Tipo de acionamento: Pulso, Retenção Temporizada ou Contato On-Off

Permite ajuste de sensibilidade de detecção de proximidade.

IMPORTANTE: Leia atentamente este manual de instruções antes de iniciar a instalação.

DESLIGUE A REDE ELÉTRICA ANTES DE INICIAR A INSTALAÇÃO OU MANUTENÇÃO DO EQUIPAMENTO.

1. COMO ATIVAR A SAÍDA RELÉ DO ACIONADOR DE FECHADURAS

1º - Através do Sensor de Proximidade. Em uma distância máxima de 15 centímetros da lente do sensor do produto, passe a palma da mão pelo sensor. Não é necessário de tocar na lente.

Status – A saída relé de acionamento é ativada.

2º - Através da entrada Botão (Entrada de Botão Auxiliar):

Pressione o botão por 1 segundo.

3º - Através do Aplicativo AGL Home

Pressiona o botão do na tela do celular no aplicativo AGL Home.

2. COMO DEFINIR O TIPO DE FIO PARA INSTALAR FECHADURA ELÉTRICA 12V OU ELETROÍMÃ 12V

Utilize fio duplo de cobre respeitando a distância entre o Interruptor IR WiFi. Se necessário, Consulte o manual da Fechadura ou outro dispositivo que será acionado, para maiores detalhes de instalação.

Distância até 10 m = fio elétrico de 1,5 mm.

Distância de 10 m até 20 m = fio elétrico de 2,5 mm.

3. COMO MUDAR A SENSIBILIDADE DO SENSOR DE PROXIMIDADE

1º - Com o produto desligado da Rede Elétrica, e aberto, mude a posição do JUMPER JP3. Para maior ou menor sensibilidade de detecção e acionamento.

A sensibilidade Máxima ocorre quando o **Jumper esta na posição A.**

A sensibilidade Mínima ocorre quando o **Jumper esta na posição B.**

4. COMO ABRIR O PRODUTO E FIXAR NA CAIXA ELÉTRICA 4x2

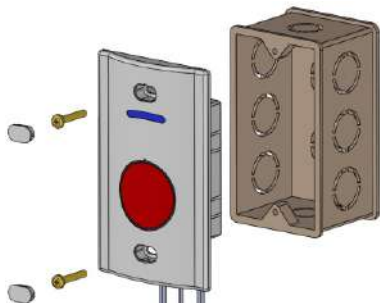

- REALIZE AS PROGRAMAÇÕES ANTES DE FIXAR O PRODUTO EM DEFINITIVO.

- USE 2 PARAFUSOS PARA FIXAR O PRODUTO EM CAIXA ELÉTRICA 4X2 - EMBUTIDO NA PAREDE.

- USE OS LACRES PLÁSTICOS PARA O ACABAMENTO E PROTEÇÃO DOS PARAFUSOS.

VISTA FRONTAL



Led frontal

Lente do sensor de proximidade

VISTA POSTERIOR



Botão PROG

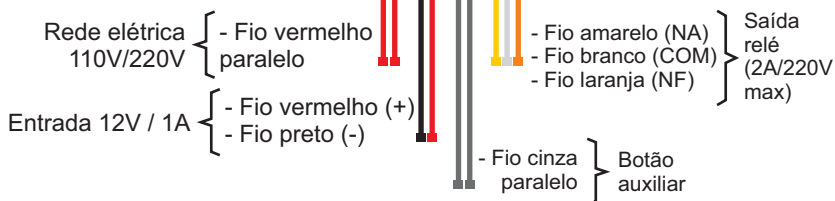

5. COMO INSTALAR O PRODUTO COMO INTERRUPTOR LIGADO NA REDE ELÉTRICA 110V/220V

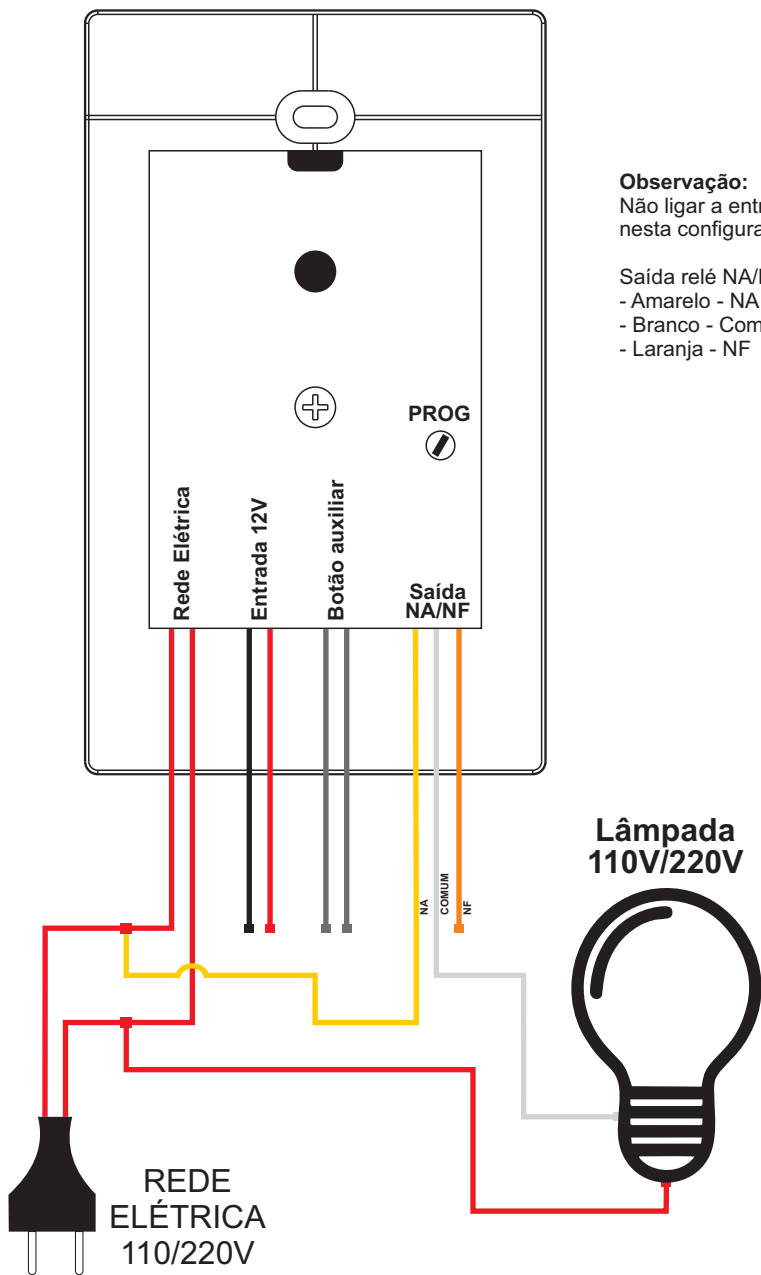

Observação:

Não ligar a entrada 12V nesta configuração.

Saída relé NA/NF
- Amarelo - NA
- Branco - Comum
- Laranja - NF

6. COMO INSTALAR O PRODUTO COMO INTERRUPTOR LIGADO NA REDE ELÉTRICA 110V/220V COM ACIONAMENTO PARALELO

REDE ELÉTRICA 110/220V

Observação:
Não ligar a entrada 12V nesta configuração.

Saída relé NA/NF
- Amarelo - NA
- Branco - Comum
- Laranja - NF

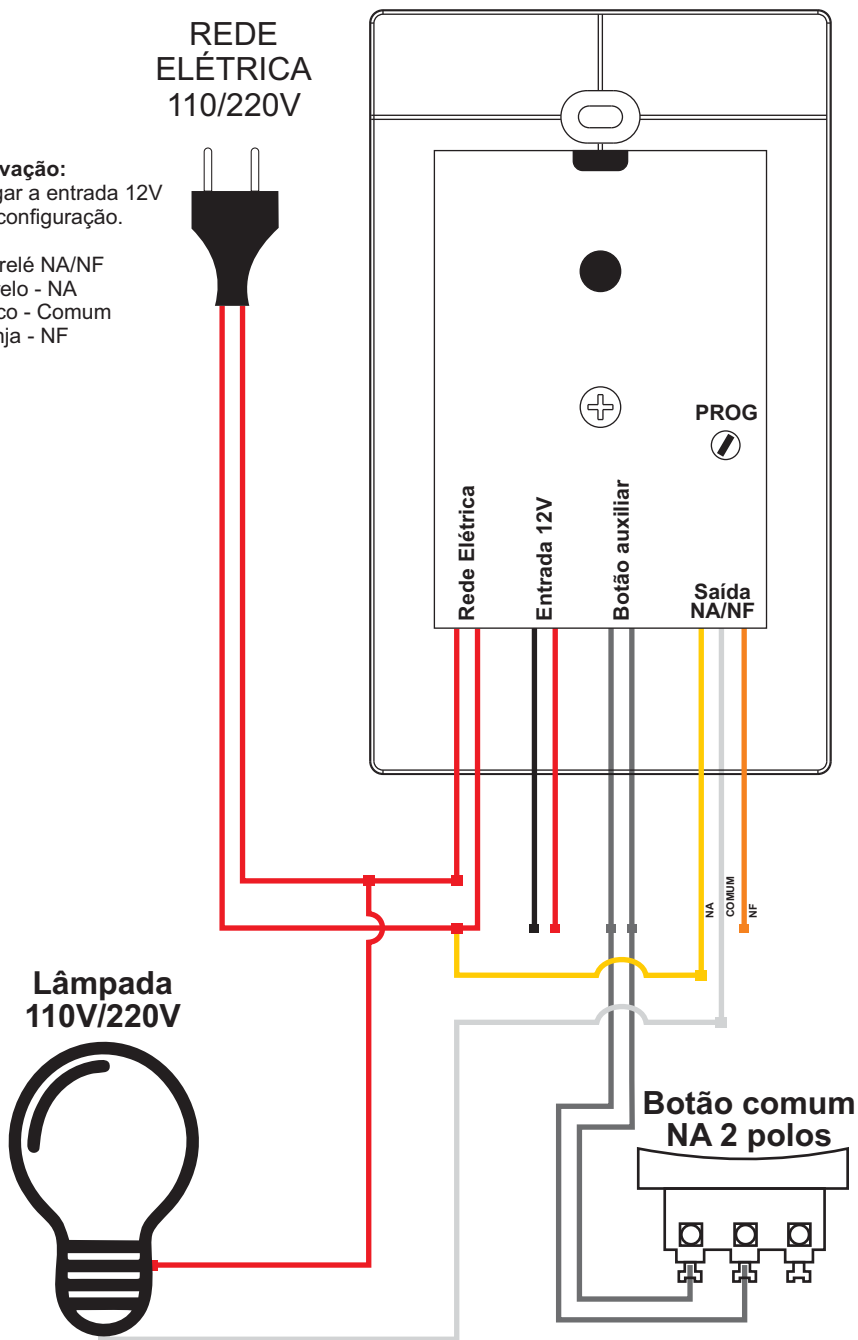

Lâmpada 110V/220V

Botão comum NA 2 polos

7. COMO INSTALAR O PRODUTO COMO BOTOEIRA NA/NF LIGADO COM FECHADURA ELETROÍMÃ 12V OU FECHADURA SOLENÓIDE 12V USANDO FONTE EXTERNA 12V 1A

Observação:

Saída relé NA/NF
- Amarelo - NA
- Branco - Comum
- Laranja - NF

Programar a saída usando como retenção temporizada 4 segundos

O uso de sistema de nobreak mantém o produto e fechadura em pleno funcionamento mesmo na falta de energia elétrica.

Fechadura Eletroímã 12V

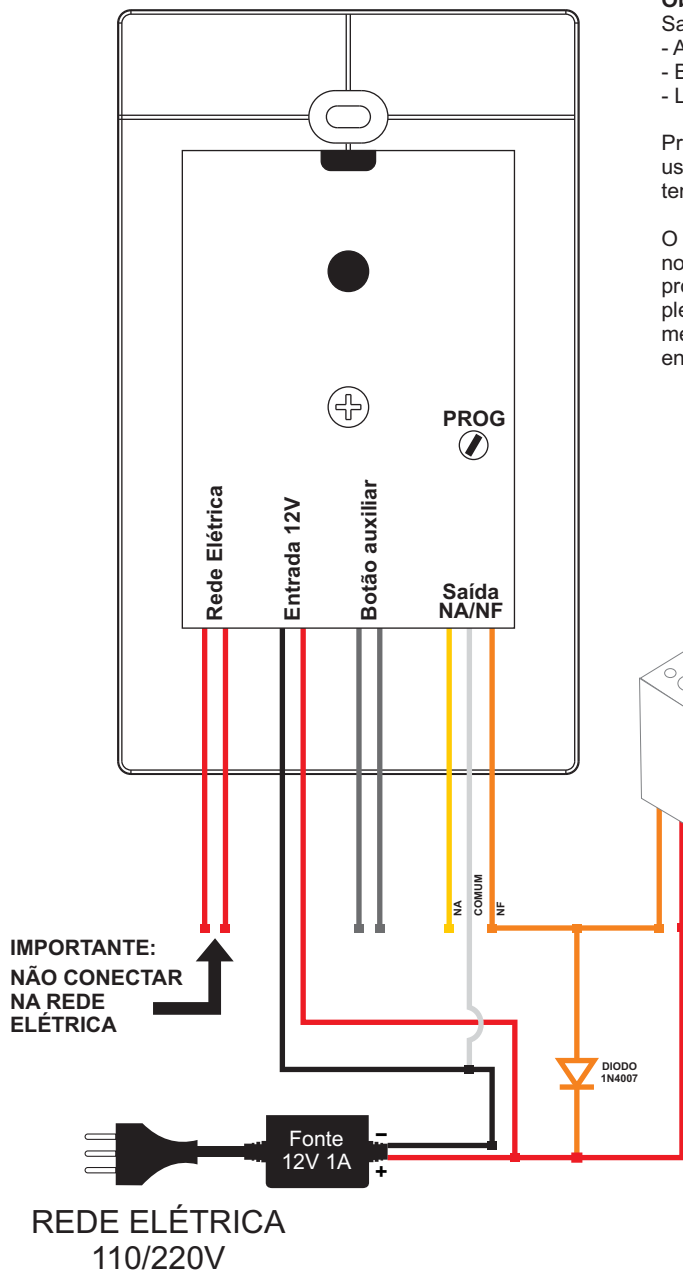
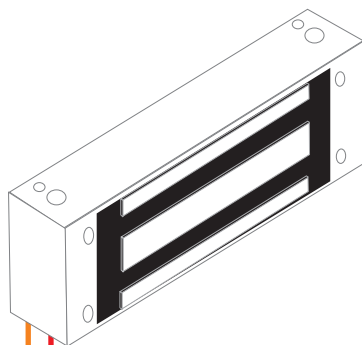

8. COMO INSTALAR O PRODUTO COMO BOTOEIRA NA/NF LIGADO COM FECHADURA ELÉTRICA 12V USANDO FONTE EXTERNA 12V 2A

Observação:

- Saída relé NA/NF
- Amarelo - NA
- Branco - Comum
- Laranja - NF

Programar a saída usando como retenção temporizada 2 segundos

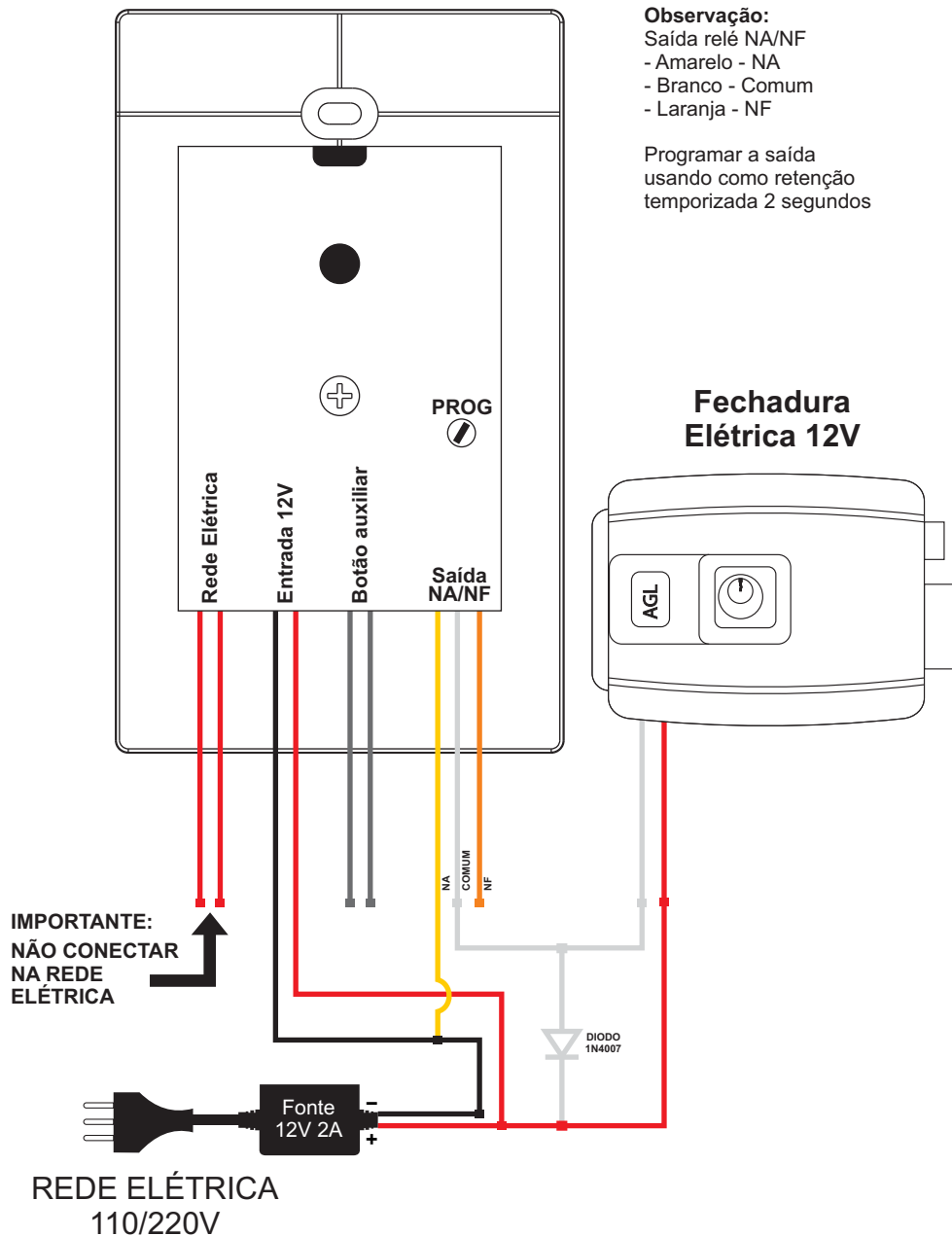

9. COMO INSTALAR O PRODUTO COMO BOTOEIRA NA/NF ACIONANDO OUTRO DISPOSITIVO COM ENTRADA DE BOTÃO EXTERNO

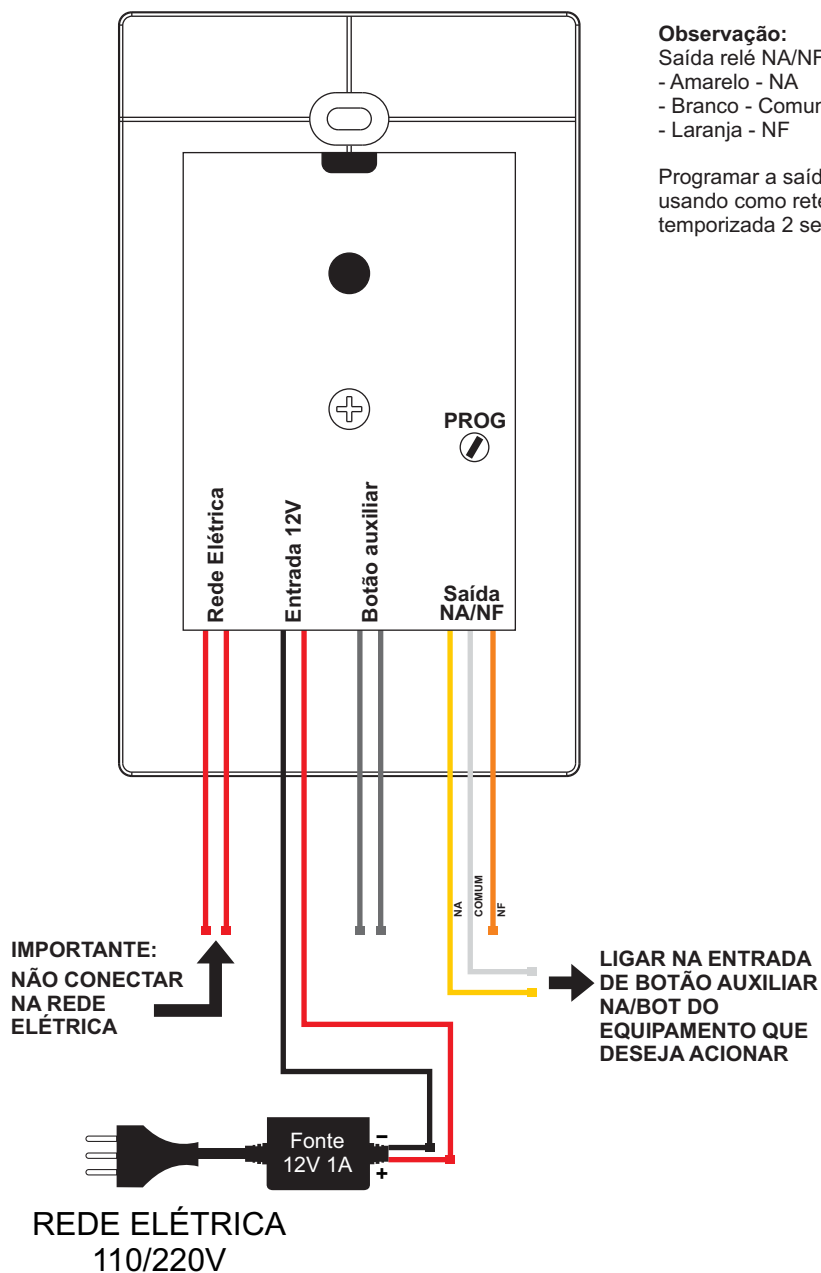

Observação:

Saída relé NA/NF
- Amarelo - NA
- Branco - Comum
- Laranja - NF

Programar a saída usando como retenção temporizada 2 segundos

10. COMO INSTALAR O APLICATIVO AGL HOME



O aplicativo "AGL HOME" é gratuito, é compatível com dispositivos móveis com o suporte IOS8.0 ou superior e Android 4.4 ou superior.

Passo 1: Baixe o aplicativo "AGL HOME" na loja de aplicativos Apple Store ou Google Play.

Passo 2: Abra o aplicativo para fazer o registro, insira o endereço de e-mail e o número de telefone para obter um código de verificação e registrar sua conta. Faça o login se você já possui uma conta no AGL HOME.

Passo 3: Adicione o interruptor ao aplicativo AGL HOME.

Nota: Verifique se sua rede doméstica é 2.4GHZ conecte seu smartphone à sua rede doméstica WiFi. Este interruptor inteligente funciona exclusivamente em redes WiFi de 2.4GHZ.

11. COMO PAREAR O PRODUTO COM O APLICATIVO AGL HOME

Modo Padrão (Recomendado)

Passo 1: Com o produto ligado na rede elétrica verifique se o Led indicador frontal esta piscando, isto indica que o produto esta pronto para ser pareado ao aplicativo AGL Home. Se o Led indicador estiver apagado, então pressione o Botão PROG na parte posterior do produto e segure por 5 segundos. Após este tempo solte o Botão PROG e aguarde o Led piscar lentamente para iniciar o processo de pareamento.

VISTA POSTERIOR



Botão PROG

Passo 2: Seleção: IR PARA ADICIONAR.

Passo 3: Entre com rede e a senha do Wi-Fi para se conectar. Inclua a senha e confirme.

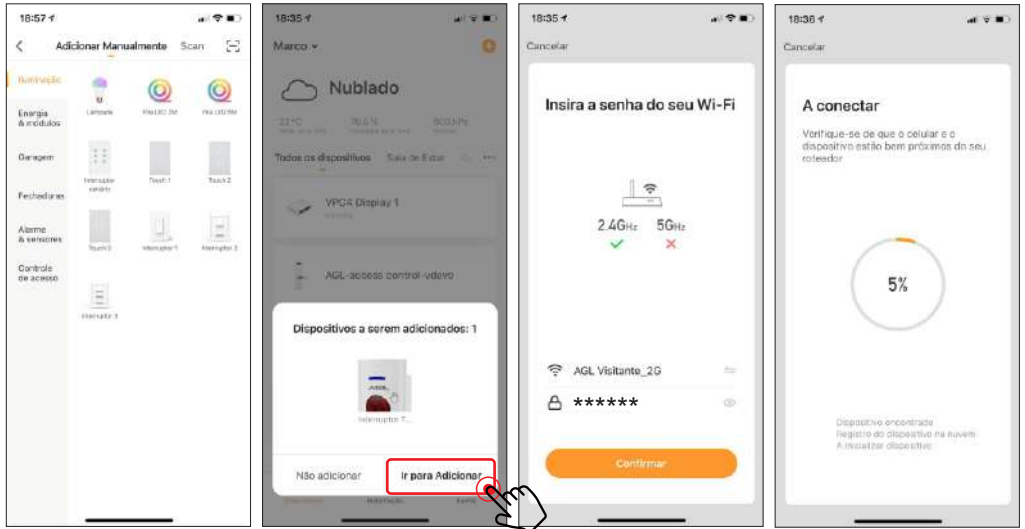

Passo 4: Seleção adicionar dispositivo. Espere até o aparelho conectar com sucesso e conclua esta etapa.

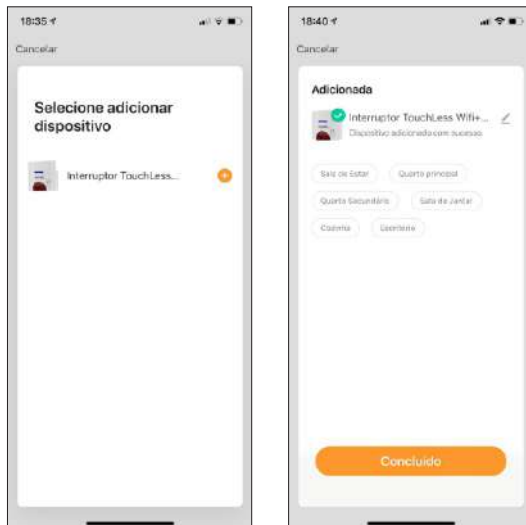

Passo 5: Pressione a tecla do aplicativo AGL Home e faça o teste de acionamento do lâmpada.

Passo 6: Agora é possível personalizar o Interruptor, mudando o nome e fazendo as programações desejadas para o acionamento da saída N/ANF.

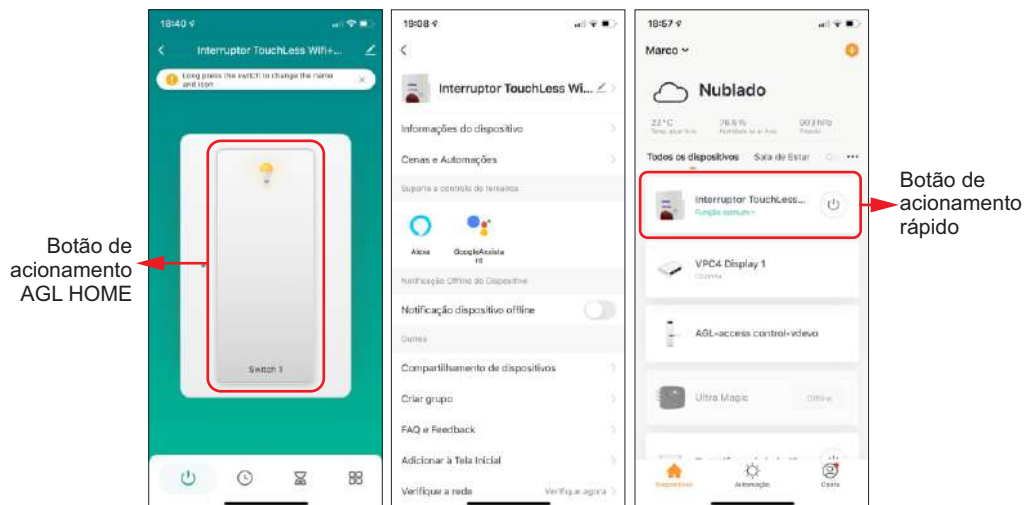

Siga a orientação no aplicativo ou acesse www.aglfchaduras.com.br para maiores detalhes ou aponte a câmera do seu dispositivo para ver os vídeos tutoriais de programação do produto.

12. COMO PROGRAMAR O TIPO DE ACIONAMENTO DA SAÍDA: RELÉ

Todas as programações da saída são realizadas através do aplicativo AGL Home.

Tipo On-Off: Configuração de fábrica

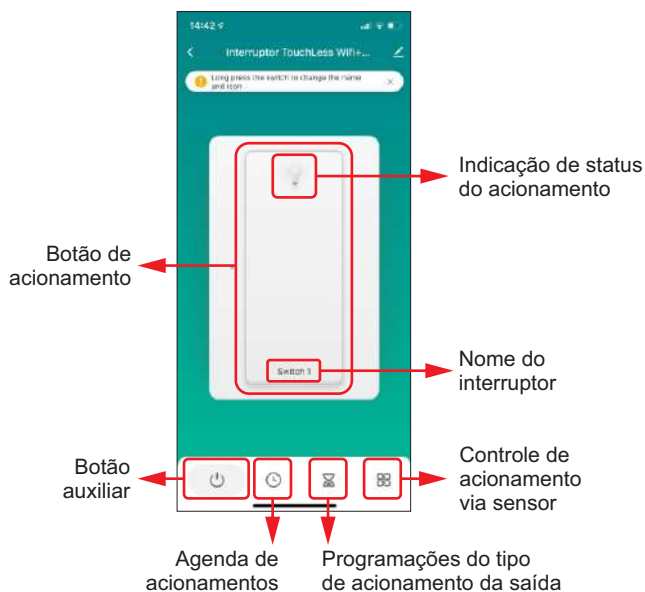

Tipo Contagem Regressiva:

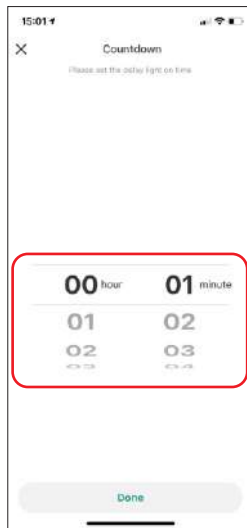
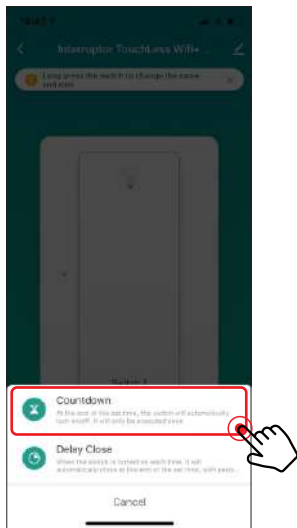

Ajuste de tempo para desligar a saída após ligada.

Contagem regressiva.

Tipo Retenção Temporizada:

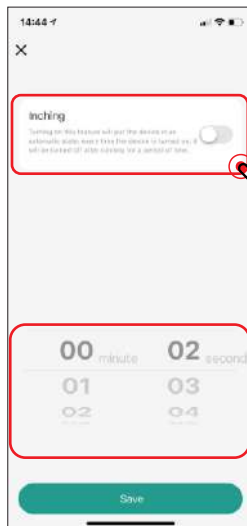
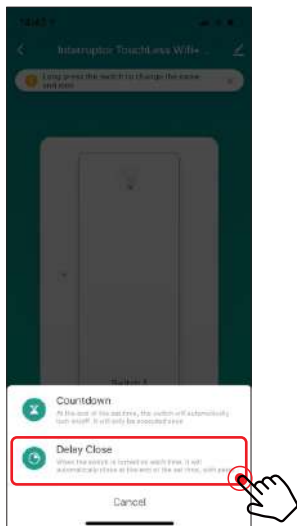

Controle de temporizador ativo ou inativo

Inativo
 Ativo

Ajuste do tempo de acionamento.

Certificado de Garantia

Firma-se por meio deste instrumento, a garantia contratual prevista no art. 50 do Código de Defesa do Consumidor. Rege-se-á a presente garantia pelos termos e condições abaixo expostas.

Para usufruir desta garantia, o consumidor deverá, obrigatoriamente, utilizar-se de uma das Assistências Técnicas Credenciadas AGL, especificamente aquelas que constam na relação que se encontra no site www.aglflechaduras.com.br ou utilizar-se dos serviços da própria fábrica. Esta garantia é válida apenas no território brasileiro. O transporte de ida e volta do produto até a Assistência Técnica Autorizada ou fábrica, é de total responsabilidade do consumidor. No caso do consumidor solicitar à assistência técnica autorizada o atendimento domiciliar, deverá custear o deslocamento do técnico, não sendo as taxas referentes à visita cobertas por esta garantia.

I. Condições Gerais da Garantia

A presente garantia é concedida aos produtos fabricados ou comercializados pela AGL e tem vigência pelo período de 12 meses, já incluso neste o prazo da garantia legal. O período de garantia é contado a partir da data de emissão da nota fiscal de venda ao consumidor. No período de garantia a mão de obra necessária e a troca de peças, partes e componentes é gratuita, desde que fique comprovado defeito de matéria-prima ou de fabricação. A constatação do defeito de matéria prima ou fabricação só é válida para os fins deste certificado de garantia quando verificados por Assistências Técnicas Credenciadas AGL.

II. Causam a exclusão imediata da Garantia

1. A não comprovação da data de compra, através de nota fiscal e do certificado de garantia preenchido.
2. Mau uso do produto.
3. O desgaste natural do produto.
4. Se o produto tiver sofrido qualquer tipo de influência de natureza química, eletromagnética, elétrica ou de animais (insetos, etc...).
5. O não cumprimento das orientações do manual do produto, ou de qualquer orientação contida no produto.
6. A violação, conserto, ajuste, instalação, reinstalação, modificação ou intervenção de qualquer natureza realizada no produto por pessoa não autorizada pela AGL.
7. A ligação do produto em rede elétrica não compatível com o produto, ou que possua grandes oscilações.
8. Se os danos ao produto forem oriundos de acidentes, sinistros, agentes da natureza (raios, inundações, desabamentos, etc...)
9. A constatação de que o problema no produto não é oriundo de defeitos relativos à matéria prima utilizada pela fábrica ou de defeitos no processo de fabricação.

CONSUMIDOR:

NOME: _____ CPF: _____ Data da compra: ____ / ____ / ____

NOTA FISCAL: _____ C6D DO PRODUTO: _____ No DE SÉRIE: _____

Assinatura

RESPONSÁVEL PELA INSTALAÇÃO:

EMPRESA/PROFISSIONAL: _____

CPF/CNPJ: _____ TELEFONE: _____ RAMAL: _____ DATA: ____ / ____ / ____



AGL Eletrônicos do Brasil
Rua Ferroviário Anísio Viriato, 330 São Judas Tadeu, Divinópolis/MG
CEP 35.501-256 - Tel: (37) 3212-1623
CNPJ: 21.725.948/0001-84
sac@aglfchaduras.com.br