

AGL

Tecnología para descomplicar a vida.



H20 Wi-Fi

CERRADURA DIGITAL

MANUAL DE INSTRUCCIONES - REV. 1

Índice

Presentación	03
Recursos	03
Identificaciones	04
Especificaciones	04
Contenido del embalaje	05
Preparación a la instalación	05
Apertura de la puerta de la derecha hacia dentro o fuera	05
Apertura de la puerta de la izquierda hacia dentro o fuera	05
Instalar la cerradura	06
Cambiar el sentido del pestillo	06
Instalar la máquina	06
Instalar los paneles	07
Configurar la cerradura	07
Descripción de las teclas funcionales	07
Estado original	07
Entrar y salir del menú de configuración	08
Registrar una contraseña/TAG de administrador	08
Eliminar una contraseña/TAG de administrador	08
Registrar una contraseña/TAG de usuario	09
Eliminar una contraseña/TAG de usuario	09
Eliminar todas las contraseñas/TAG de usuario	09
Configuraciones de voz	10
Configuraciones de modo de acceso/autenticación	10
Activar el modo siempre abierto	10
Estándar de fábrica	11
Conexión con aplicación	11
Paso a paso	12
Incluir la cerradura H20 WiFi a AGL Home	12
Crear un nuevo ambiente	12
Añadir la cerradura H20 WiFi al ambiente	13
Modo EZ	13
Modo AP	15
Funciones de la aplicación	16
Pantalla inicial y funciones	16
Registro de usuarios	16
Crear contraseñas temporales	17
Vincular contraseñas/TAG	17
Cierre para acceso de visitantes	18
Observaciones	19
Garantía	19

Presentación

Desarrollado para proveer seguridad y comodidad, la Cerradura Digital H20 WiFi de AGL es la elección inteligente para el control de acceso residencial o comercial. Con diferentes formas de apertura, incluyendo llave mecánica, TAG RFID, contraseña y control por aplicación Wi-Fi, esta cerradura ofrece flexibilidad incomparable.

Destacándose por su seguridad avanzada, el teclado exclusivo cuenta con un recurso de barajadura de contraseñas, añadiendo capas extra de protección. El modo de autenticación flexible permite elegir el acceso simple o doble, brindando opciones personalizadas de seguridad.

La gestión eficiente de usuarios soporta hasta 9 administradores y 300 usuarios ordinarios, ofreciendo control total de quienes tienen acceso. Notificaciones inteligentes y alarmas vía aplicación le mantienen informado de la pila y las tentativas de acceso inválidas.

Con una fuente de alimentación confiable, que utiliza pilas alcalinas AAA de vida útil de 06 a 08 meses, y una opción de alimentación externa de emergencia micro USB 5 V o apertura por llave mecánica, la cerradura H20 asegura el acceso continuo, mismo en situaciones de emergencia.

Construida con materiales robustos, como aluminio, zinc y ABS, y adaptable a diferentes grosores de puerta (35 a 65 mm), esta cerradura es una combinación ideal de resistencia y versatilidad.

Experimente la revolución en seguridad residencial y empresarial con la Cerradura Digital H20 WiFi de AGL, una solución completa que ofrece innovación, fiabilidad y control total de acceso.

Recursos

Múltiples formas de apertura:

- Llave mecánica
- TAGs RFID
- Contraseña de 6 a 8 dígitos
- Control vía aplicación AGL Home con conexión Wi-Fi

Seguridad avanzada:

- Compatible con barajadura de contraseñas
- Inserción de dígitos aleatorios antes de la contraseña correcta

Modo de autenticación flexible:

- Modo simple: cualquier contraseña o TAG registrado abre la cerradura
- Modo doble: dos etapas de autenticación para más seguridad

Gestión eficiente de usuarios:

- Hasta 9 usuarios administradores (contraseña o TAG)
- Hasta 300 usuarios ordinarios (TAG o contraseña)

Notificaciones inteligentes:

- Timbre inteligente: notificación vía aplicación al presionar '0' con el teclado apagado
- Alertas de pila débil e intentos consecutivos con 5 accesos inválidos

Fuente de alimentación confiable:

- 4 pilas alcalinas AAA (vida útil de 6 a 8 meses con hasta 10 accesos diarios)
- Apertura externa de emergencia vía llave mecánica o micro USB (powerbank 5 V)

Construcción robusta y versátil:

- Material: Aluminio, zinc y ABS
- Resistencia al impacto: Min. 150 Kgf / Máx. 300 Kgf
- Adecuada para puertas de 35 a 65 mm de grosor
- Apertura a la izquierda o derecha, hacia dentro o fuera

Dimensiones:

- Lado externo e interno: 62 x 269 x 140 mm

Identificaciones

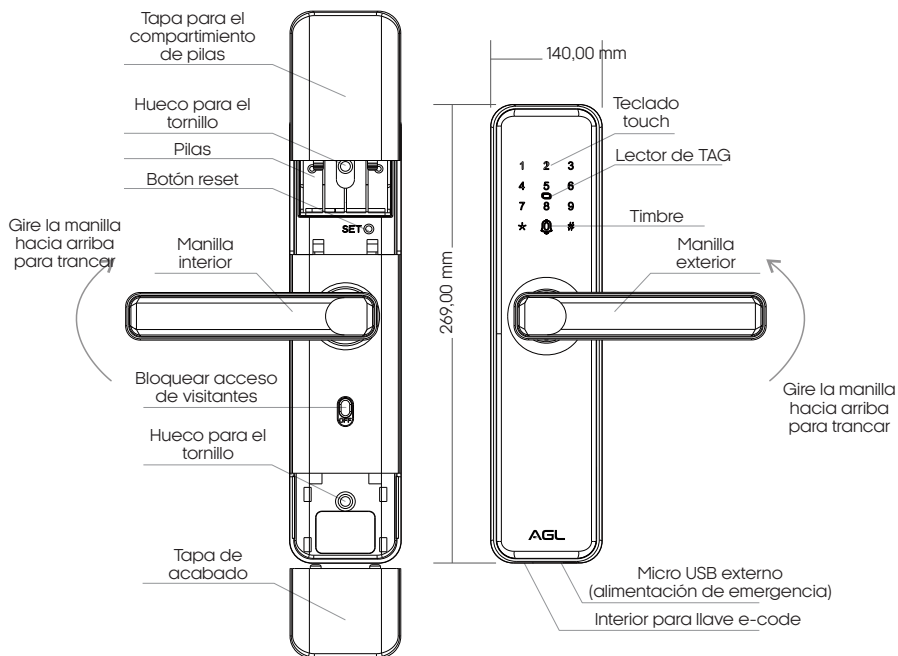

Especificaciones

Tensión operacional	6 V DC (4 pilas alcalinas AAA)
Lector de TAG Tipo de TAG	RFID 13,56MHz 14,7±0,3MHz MIFARE ISO / IEC 14443 A
Capacidad de usuarios locales Contraseña/TAG de usuarios Contraseñas/TAG de administradores	300 9
Capacidad de usuarios remotos Aplicación AGL Home	20
Aplicación en puertas Material Grosor	Madera o aluminio 35 a 65 mm
Entrada de emergencia Alimentación de emergencia Llave	Micro USB - 5V DC Llave mecánica
Ambiente Temperatura operacional	0°C ~ 55°C
Material Color	Aluminio, zinc y ABS Negro
Dimensiones Panel externo Panel interno	62 x 269 x 140 mm 62 x 269 x 140 mm

Contenido del embalaje

Cant.	Ítem
01	Panel interno
01	Panel externo
02	Llaves
02	TAG
01	Máquina
01	Marco
01	Kit de fijación
01	Acabado p/ marco
01	Manual

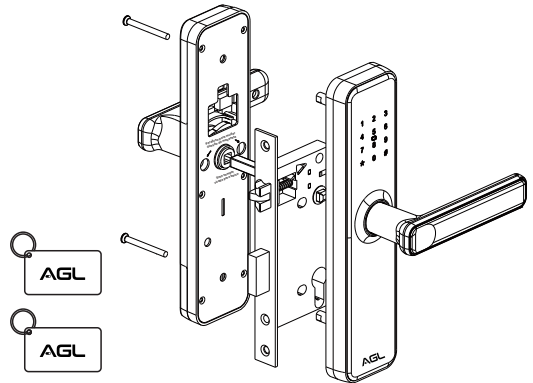

Preparación a la instalación

Ajuste de manilla según el sentido en que abrirá la puerta:

Apertura de la puerta de la **derecha** hacia **dentro** o **fuera**

Panel **Externo**

Panel **Interno**

El cable debe estar siempre hacia el mismo lado que la manilla.

Tornillo para cambio de sentido de la manilla

La flecha debe quedar hacia abajo.

Hacia dentro

Ambiente interno

Hacia fuera

Ambiente interno

Apertura de la puerta de la **izquierda** hacia **dentro** o **fuera**

Panel **Externo**

Panel **Interno**

El cable debe estar siempre hacia el mismo lado que la manilla

Tornillo para cambio de sentido de la manilla

La flecha debe quedar hacia abajo

Hacia dentro

Ambiente interno

Hacia fuera

Ambiente interno

■ Instalar la cerradura

■ Cambiar el sentido del pestillo

Ajuste el pestillo según el sentido en que abrirá la puerta:

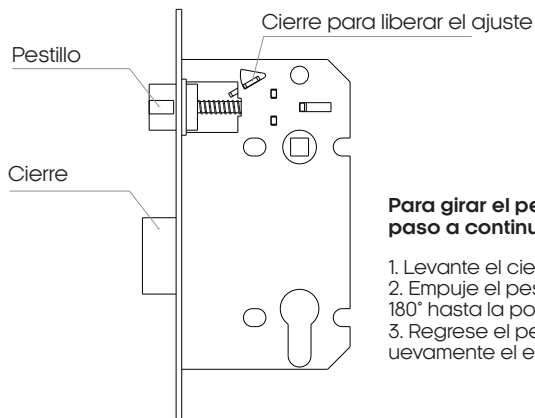

Para girar el pestillo de la máquina, siga el paso a paso a continuación.

1. Levante el cierre para liberar el ajuste del pestillo.
2. Empuje el pestillo hacia dentro hasta el final y gírelo 180° hasta la posición pretendida.
3. Regrese el pestillo hacia delante y baje nuevamente el empuje para ajustarlo.

■ Instalar la máquina

1. Determine le lugar ideal de la instalación de la cerradura, considerando la altura adecuada y la compatibilidad con el tipo de puerta.
2. Verifique si la puerta está debidamente preparada y ajustada para la instalación de la cerradura.
3. Haga dos huecos según el modelo de perforación incluido en el embalaje del producto.
4. Verifique si la posición del pestillo cuadra con el modo de apertura.
5. Fije la máquina según la ilustración a continuación.

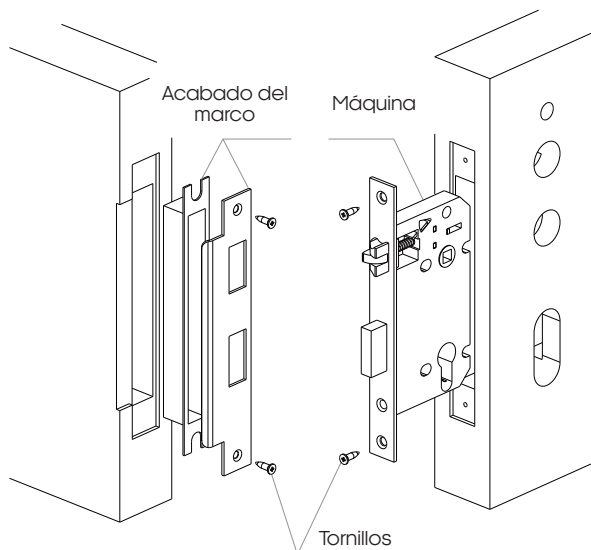

Instalar los paneles

Tras posicionar la máquina, instale los paneles interno y externo, según las etapas descritas a continuación:

1. Taladre los cilindros de fijación al panel externo, asegurando que la flecha indicativa del centro de la manilla se encuentra hacia abajo. De lo contrario, ajústela a la posición correcta.
2. Alinee y encaje el panel externo a la máquina, asegurando que el cable de comunicación pase entre los paneles por el hueco central.
3. Del lado opuesto, conecte el cable de comunicación entre los paneles e introduzca el muelle de presión y la barra metálica cuadrada responsable de la conexión mecánica entre las manillas.
4. Encaje el panel interno a la barra metálica, alineando los huecos de fijación a los cilindros del panel externo.
5. Fije ambos paneles utilizando los dos tornillos de fijación.
6. Inserta las 4 pilas AAA de 1.5 V y cierre las tapas de acabado.
7. Su instalación debe cuadrar con la ilustración a continuación.

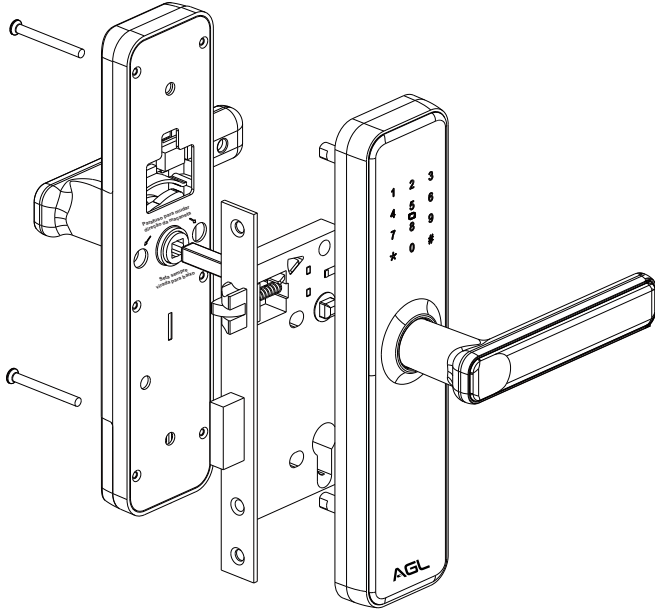

ATENCIÓN: Asegúrese de que la flecha indicativa del centro esté apuntando hacia abajo. De lo contrario, la cerradura podrá abrirse por el lado externo sin la debida liberación de la apertura.

Configurar la cerradura

Descripción de las teclas funcionales

- . Tecla *****: tecla para apagar/regresar.
- . Tecla **#**: tecla para confirmar o función menú.

Estado original

En el estado original o tras restaurar las configuraciones de fábrica, la cerradura aceptará cualquier TAG o contraseña de 8 dígitos como método de apertura. Por lo tanto, es esencial registrar una contraseña o TAG de administrador para que la cerradura se bloquee y pida una contraseña o TAG válida previamente registrada para su apertura.

Entrar y salir del menú de configuración

Etapa de programación	Tecclas/procedimiento usado
Entrar al menú de configuración	Presione '#' por 2 segundos
Contraseña de administrador	Inserte la contraseña o pase el TAG de administrador
Salir del menú de configuración	*

Obs.: Si un usuario administrador aún no se encuentra registrado, la contraseña/TAG de administrador no se solicitará y la cerradura abrirá directamente el menú de configuraciones.

Registrar una contraseña/TAG de administrador

La cerradura H20 WiFi ofrece una capacidad de registro de hasta 9 usuarios administradores, utilizando TAG o contraseñas. Para realizar el registro, siga los pasos a continuación:

1. Deslice la mano sobre el teclado de la cerradura hasta que las luces se enciendan. Luego, presione '#' por 2 segundos para acceder al menú de configuraciones.
2. Si ya existir un administrador cadastrado, será solicitado que digite a senha de administrador para acessar as configurações.
3. Presione '1' para entrar al menú de configuraciones del administrador.
4. Luego, presione '1' nuevamente para añadir un nuevo administrador.
5. Si está registrando una seña de administrador, inserte la contraseña deseada (06 a 08 dígitos) y repítala para confirmarla. Si está registrando un TAG, simplemente pase el TAG sobre el teclado.
6. Tras el registro, la cerradura informará el código de usuario, que significa la posición de la memoria en que se registró la contraseña o TAG. Apunte este código en un lugar seguro, ya que será necesario para eliminar al usuario sin borrar todos los otros.
7. Para regresar al menú principal, presione '*'.

Eliminar una contraseña/TAG de administrador

La cerradura H20 WiFi tiene una condición específica para eliminar a un administrador: debe haber al menos dos administradores registrados. Si hay solo un usuario administrador, su eliminación solo se puede hacer de dos maneras:

1. Reiniciando la cerradura

- Reinicie la cerradura, volviendo todas las configuraciones a los estándares de fábrica. Esta opción apagará toda la información registrada.

2. Registrando un segundo administrador:

- Registro un segundo administrador antes de eliminar al primero. Esto permite que haya al menos un administrador registrado.

Es importante observar que la condición de haber al menos dos administradores es una medida de seguridad para evitar situaciones en que la exclusión accidental del único administrador bloquea el acceso al sistema. Este abordaje tiene el objetivo de asegurar la integridad del control de acceso y evitar pérdidas de acceso indeseadas.

1. Deslice la mano sobre el teclado de la cerradura hasta que las luces se enciendan. Luego, presione '#' por 2 segundos para acceder al menú de configuraciones.
2. Inserte una contraseña de administrador para acceder a las configuraciones.
3. Presione '1' para entrar al menú de configuraciones del administrador.
4. Luego, presione '2' para eliminar un administrador.
5. Inserte el código del usuario que desea eliminar, es decir, el código informado por la cerradura cuando la contraseña/TAG de administrador se haya registrado y presione '#' para confirmar.

6. Al escuchar 'Operación realizada con éxito', se eliminó al usuario.

7. Para regresar al menú principal, presione '★'.

Registrar una contraseña/TAG de usuario

La cerradura H20 WiFi ofrece una capacidad de registro de hasta 300 usuarios, utilizando TAG o contraseñas. Para realizar el registro, siga los pasos a continuación:

1. Deslice la mano sobre el teclado de la cerradura hasta que las luces se enciendan. Luego, presione # por 2 segundos para acceder al menú de configuraciones.

2. Inserte una contraseña de administrador para acceder a las configuraciones.

3. Presione **2** para entrar al menú de configuraciones del usuario.

4. Luego, presione **1** para añadir un usuario.

5. Si está registrando una contraseña de usuario, inserte la contraseña deseada (06 a 08 dígitos) y repítala para confirmarla. Si está registrando un TAG, simplemente pase el TAG sobre el teclado.

6. Tras el registro, la cerradura informará el código de usuario, que significa la posición de la memoria en que se registró la contraseña o TAG. Apunte este código en un lugar seguro, ya que será necesario para eliminar al usuario sin borrar todos los otros. Al escuchar 'Operación realizada con éxito', se registró al usuario.

7. Para regresar al menú principal, presione '★'.

Eliminar una contraseña/TAG de usuario

1. Deslice la mano sobre el teclado de la cerradura hasta que las luces se enciendan. Luego, presione # por 2 segundos para acceder al menú de configuraciones.

2. Inserte una contraseña de administrador para acceder a las configuraciones.

3. Presione **2** para entrar al menú de configuraciones del usuario.

4. Luego, presione **2** para eliminar un usuario.

5. Presione **1** para eliminar un usuario a partir del código.

5. Inserte el código del usuario que desea eliminar, es decir, el código informado por la cerradura cuando la contraseña/TAG de administrador se haya registrado y presione # para confirmar.

6. Al escuchar 'Operación realizada con éxito', se eliminó al usuario.

7. Para regresar al menú principal, presione '★'.

Eliminar todas las contraseñas/TAG de usuario

1. Deslice la mano sobre el teclado de la cerradura hasta que las luces se enciendan. Luego, presione # por 2 segundos para acceder al menú de configuraciones.

2. Inserte una contraseña de administrador para acceder a las configuraciones.

3. Presione **2** para entrar al menú de configuraciones del usuario.

4. Luego, presione **2** para eliminar un usuario.

5. Presione **2** para eliminar a todos los usuarios registrados.

5. Recordatorio: esta opción eliminará todas las contraseñas/TAG de usuarios registradas, presione # para confirmar.

6. Al escuchar 'Operación realizada con éxito', se eliminaron todos los usuarios.

7. Para regresar al menú principal, presione '★'.

Configuraciones de voz

Durante la navegación por los menús de configuración de la cerradura H20 Wifi, esta informa los menús disponibles y acciones realizadas a través de la comunicación por voz. Si desea desactivar o reactivar esta voz, siga el procedimiento a continuación.

1. Deslice la mano sobre el teclado de la cerradura hasta que las luces se enciendan. Luego, presione **#** por 2 segundos para acceder al menú de configuraciones.
2. Inserte una contraseña de administrador para acceder a las configuraciones.
3. Presione **3** para entrar al menú de configuraciones de sistemas.
4. Luego, presione **1** para las configuraciones de voz.
5. Para activar la voz, presione **1**.
6. Para desactivar la voz, presione **2**.
7. Para regresar al menú principal, presione *****.

Configuraciones de modo de acceso/autenticación

La Cerradura Digital H20 WiFi de AGL se destaca por su versatilidad de acceso, ofreciendo dos modos diferentes de autenticación.

En el modo simple, cualquier contraseña o TAG registrada abre la cerradura, proveyendo comodidad a la rutina.

En el modo doble, se deben realizar dos etapas de autenticación: primero, insertar una contraseña/TAG de un usuario (administrador u ordinario) y, luego, la contraseña/TAG de otro usuario (administrador u ordinario). Este abordaje doble añade una capa extra de seguridad, garantizando un control de acceso más robusto.

Con estas opciones, la Cerradura H20 WiFi se adapta a las preferencias y necesidades específicas de cada usuario. Para alternar entre los modos, siga el procedimiento a continuación:

1. Deslice la mano sobre el teclado de la cerradura hasta que las luces se enciendan. Luego, presione **#** por 2 segundos para acceder al menú de configuraciones.
2. Inserte una contraseña de administrador para acceder a las configuraciones.
3. Presione **3** para entrar al menú de configuraciones de sistemas.
4. Luego, presione **2** para desbloquear el modo.
5. Para activar el modo simple, presione **1** (desbloqueo único).
6. Para activar el modo doble, presione **2** (desbloqueo doble).
7. Para regresar al menú principal, presione *****.

Activar el modo siempre abierto

La cerradura H20 tiene la función de modo "siempre abierto", que hace el acceso siempre liberado, hasta que se saque la cerradura de este modo. Para poner la cerradura en el modo siempre abierto, siga el paso a paso a continuación.

1. Deslice la mano sobre el teclado hasta que las teclas se enciendan e inserte una contraseña de administrador. Presione **#** para confirmar.
2. Tras abrir la cerradura, toque el dígito '5', que estará encendido, y presione **#** para confirmar. Al escuchar 'Puerta abierta', está activado el modo siempre abierto.
3. Para desactivar el modo siempre abierto, simplemente realice el acceso a través de una contraseña registrada (normal o de administrador)..

Estándar de fábrica

Para reiniciar la cerradura H20 WiFi a los estándares de fábrica, hay dos opciones. Sin embargo, tenga en consideración que realizar este procedimiento implica que todos los usuarios administradores y ordinarios se eliminarán y todas las configuradas volverán a los estándares de fábrica, incluso las de WiFi.

.Reset a través del botón 'reset'

Para reiniciar el dispositivo a través del botón interno de 'reset' siga el paso a paso a continuación.

1. Remueva la tapa del compartimiento de pilas.
2. Deslice la mano sobre el teclado hasta que las teclas se enciendan y espere a que se apaguen.
3. Luego, presione y mantenga presionado el botón 'reset'.
4. El teclado mostrará los dígitos desde el número '6' hasta el '1'.
5. Cuando el teclado empiece a parpadear, suelte el botón 'reset' y espere. Al escuchar 'Reiniciar, operación realizada con éxito', se realizó el procedimiento con éxito.

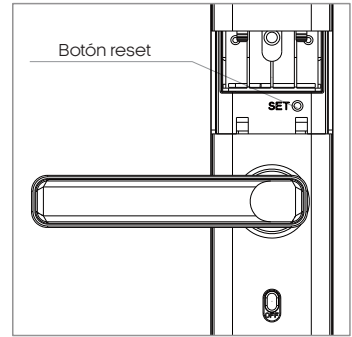

.Reset a través del menú de navegación

Además del botón 'reset' encontrado en la parte interna del compartimiento de pilas de la cerradura, también se puede reiniciar los estándares de fábrica a través del menú de navegación de la cerradura. Para realizar este procedimiento, siga los pasos a continuación.

1. Deslice la mano sobre el teclado de la cerradura hasta que las luces se enciendan. Luego, presione '#' por 2 segundos para acceder al menú de configuraciones.
2. Inserte una contraseña de administrador para acceder a las configuraciones.
3. Presione '4' para activar el estándar de fábrica.
4. Luego, inserte una contraseña de administrador y presione '#' para confirmar.
5. Espere. Al escuchar 'Reiniciar, operación realizada con éxito', se realizó el procedimiento con éxito.

Conexión con aplicación

Para comunicarse con la cerradura H20 WiFi a través del smartphone, necesita utilizar la aplicación **AGL Home**, disponible para iOS y Android. Para instalarla, solo tiene que buscar **'AGL Home'** en la tienda de aplicaciones de su smartphone o escanear el código QR que aparece a continuación.

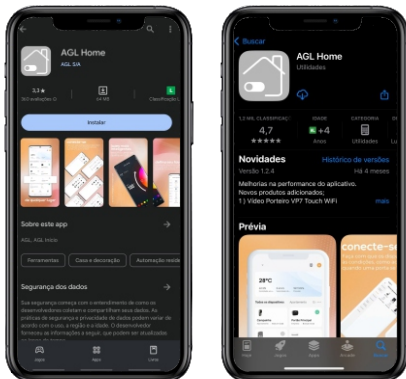

Paso a paso

Una vez instalada la aplicación, puede crear su cuenta. Si ya tiene una cuenta **AGL Home**, simplemente haga clic en el botón para iniciar sesión con una cuenta existente.

Si aún no tiene una cuenta **AGL Home**, haga clic en **Registrarse** y siga los pasos de la propia aplicación.

Debe disponer de una dirección de correo electrónico para recibir el código de validación. Sólo con este código la aplicación queda registrada y disponible para añadir dispositivos.

Siga los pasos que aparecen en la pantalla del móvil para completar la creación de su cuenta. Una vez creada la cuenta, accederemos a la pantalla de inicio de la aplicación, que utilizaremos para añadir la cerradura, tal y como se describe en los siguientes pasos.



ATENCIÓN: No utilice la opción **"Probar la aplicación"** para añadir dispositivos. Esta opción es temporal y no se puede volver a acceder a ella. Todos los dispositivos incluidos en esta opción ya no podrán configurarse ni utilizarse a través de la aplicación. Utilízala sólo para conocer las funcionalidades de la aplicación.

Una vez que haya creado su cuenta AGL Home o haya iniciado sesión en una cuenta existente, la aplicación mostrará la pantalla de inicio con todos los dispositivos que haya emparejado previamente. Si la cuenta es nueva, la pantalla de inicio no mostrará ningún dispositivo y estará lista para añadir cualquier producto de la gama.

Incluir la cerradura H20 WiFi a AGL Home

Crear un nuevo ambiente

Para incluir la cerradura H20 WiFi a su cuenta de AGL Home, debe crear un nuevo ambiente exclusivo para ella. Esto se debe al hecho de que añadir un usuario a la familia de la cerradura implica que todos los dispositivos de este ambiente también se compartan con este usuario. Para crear un nuevo ambiente, siga los pasos a continuación.



Figura 1



Figura 2

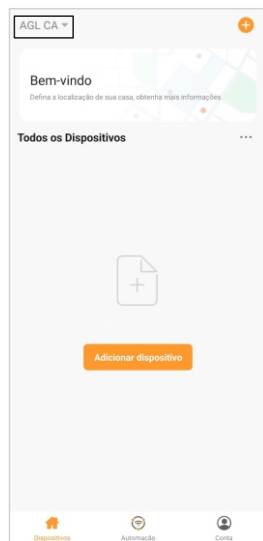

Figura 3

1. En la app **'AGL Home'**, en la esquina superior izquierda, haga clic en la **'flecha hacia abajo'** (figura 1).
2. En la ventana emergente, seleccione la opción **"Compartir"** (figura 2) y la opción **'Añadir ambiente'** (figura 3).

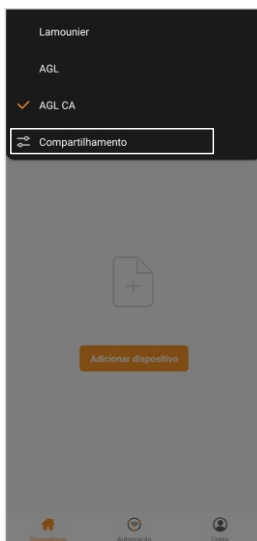
3. Defina un nombre de ambiente y haga clic en **"Guardar"** (figura 4). ¡Listo! Su nuevo ambiente está creado. Ahora simplemente añada la cerradura H20 WiFi al nuevo ambiente (figura 5).



Figura 4



Figura 5

■ Añadir la cerradura H20 WiFi al ambiente

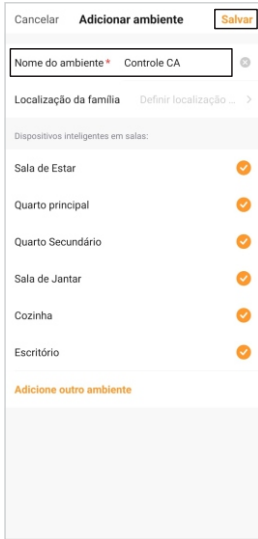
Antes de empezar el proceso de inclusión, asegúrese de que su smartphone está conectado a una red Wi-Fi 2.4 Ghz. Esta red debe ser la misma que utilizará la cerradura para conectarse al internet.

■ Modo EZ

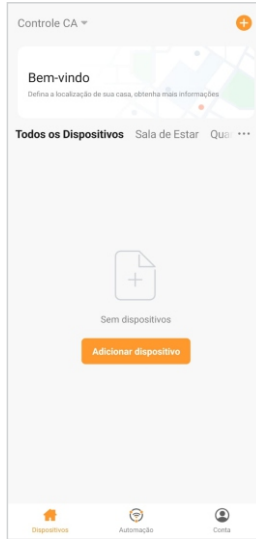

ATENCIÓN: Antes de empezar el procedimiento a continuación, asegúrese de que la llave de bloqueo de acceso de la cerradura se encuentra en la posición 'ON'; de lo contrario, el WiFi de la cerradura no será activado.

Para incluir la cerradura H20 WiFi a su cuenta de AGL Home, siga los pasos a continuación en el modo EZ:

1. Deslice la mano sobre el teclado de la cerradura hasta que las luces se enciendan. Luego, presione '#' por 2 segundos para acceder al menú de configuraciones.
2. Inserte una contraseña de administrador para acceder a las configuraciones.
3. Presione '1' para entrar al menú de configuraciones del administrador.
4. Luego, presione '6' para acceder a las configuraciones de red.
5. Presione '2' para la conexión smart. Al ver que la cerradura parpadea el dígito 5 del teclado rápidamente, siga.
6. Habilite el **'Bluetooth'** de su smartphone. (Este paso es muy importante para el **'Modo EZ'** de conexión).
7. Abra la aplicación AGL Home, en la pantalla de inicio seleccione el símbolo "+" en la esquina superior derecha y seleccione **'Añadir dispositivo'** (figura 1). Seleccione, en la clasificación **'Cerraduras'**, la cerradura **"H20 WiFi"** (figura 2).
8. En la siguiente pantalla (figura 3), confirme si el móvil está conectado a una red Wi-Fi 2.4GHz, porque esta será la red que utilizará la cerradura. Inserte los datos de su red WiFi y seleccione **"Próximo"**.



Figura 1



Figura 2

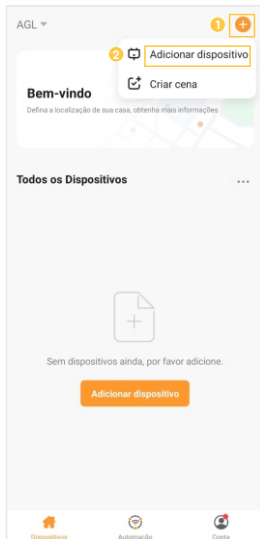

Figura 3

9. Seguindo el proceso, tendremos una pantalla (figura 4) que pide la confirmación de que el dispositivo ya está en el modo de conexión smart (dígito '5' parpadeando rápidamente). Asegúrese de que, en la esquina superior derecha, se encuentra seleccionada la opción **"Modo EZ"**, seleccione **"Confirmar"** y haga clic en **"Próximo"**.

10. Luego, espere a que se encuentre su cerradura (figura 5) y haga clic en **"Concluído"** (figura 6). Listo: el dispositivo ya está sincronizado a su cuenta.

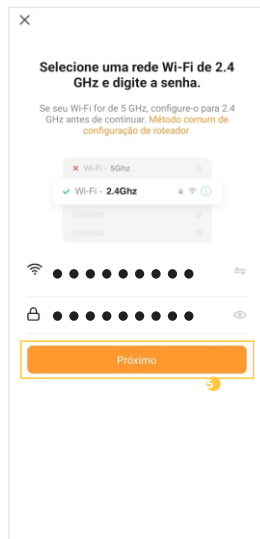

Figura 4



Figura 5

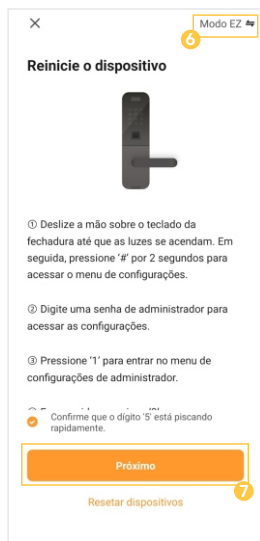

Figura 6

Modo AP

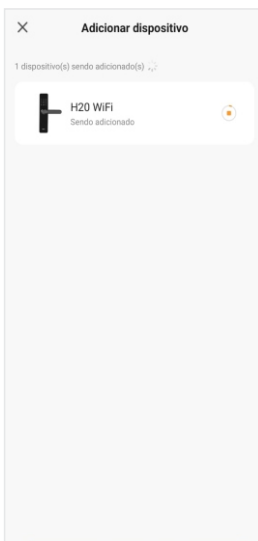

ATENCIÓN: Antes de empezar el procedimiento a continuación, asegúrese de que la llave de bloqueo de acceso de la cerradura se encuentra en la posición 'ON'; de lo contrario, el WiFi de la cerradura no será activado.

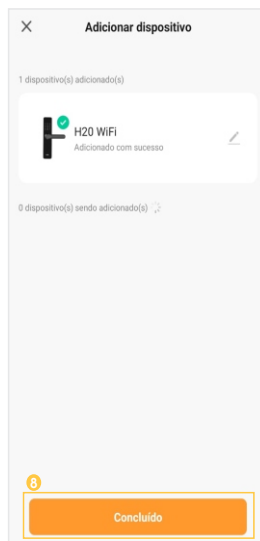
Para incluir la cerradura H20 WiFi a su cuenta de AGL Home, en el modo AP, siga los pasos a continuación:

1. Deslice la mano sobre el teclado de la cerradura hasta que las luces se enciendan. Luego, presione # por 2 segundos para acceder al menú de configuraciones.
2. Inserte una contraseña de administrador para acceder a las configuraciones.
3. Presione '1' para entrar al menú de configuraciones del administrador.
4. Luego, presione '6' para acceder a las configuraciones de red.
5. Presione '1' para la conexión por punto de acceso. Al ver que la cerradura parpadea el dígito 5 del teclado rápidamente, siga.
6. Abra la aplicación AGL Home, en la pantalla de inicio seleccione el símbolo "+" en la esquina superior derecha y seleccione "Añadir dispositivo" (figura 7). Seleccione, en la clasificación "Cerraduras", la cerradura "H20 WiFi" (figura 8).
7. En la siguiente pantalla (figura 9), confirme si el móvil está conectado a una red Wi-Fi 2.4GHz, porque esta será la red que utilizará la cerradura. Inserte los datos de su red WiFi y seleccione "Próximo".
8. Siguiendo el proceso, tendremos una pantalla (figura 10) que pide la confirmación de que el dispositivo ya está en el modo de punto de acceso (dígito '5' parpadeando lentamente). Seleccione, en la esquina superior derecha, el "Modo AP", seleccione "Confirmar" y haga clic en "Próximo".
9. Siguiendo (figura 11), debemos ahora conectar la cerradura. Seleccione la opción "conectarse ahora" y conecte su móvil al Wi-Fi "SmartLife-XXXX", que no tiene contraseña. Vuelva a la pantalla de la aplicación "AGL Home" y siga los pasos a continuación.
10. En la siguiente pantalla (figura 12), al final del proceso, simplemente seleccione la opción "Concluido" en la parte inferior de la pantalla y listo: el dispositivo ya está sincronizado a su cuenta.



Figura 7



Figura 8

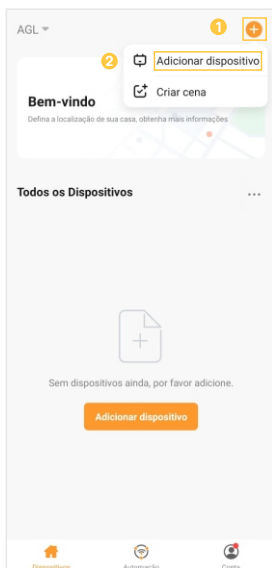

Figura 9



Figura 10

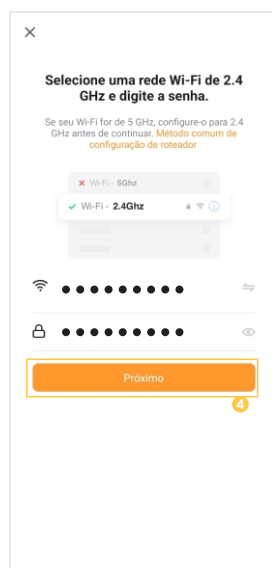

Figura 11



Figura 12

Funciones de la aplicación

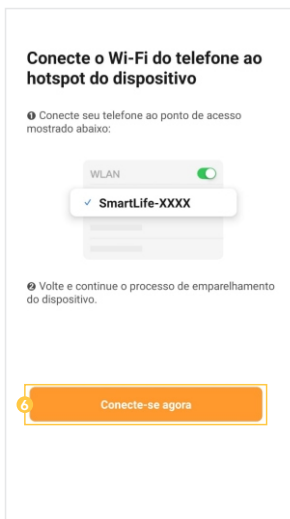
Pantalla inicial y funciones

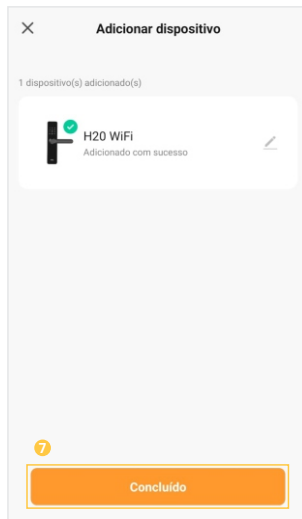

Figura 13

Registro de usuarios

1. Abra la aplicación **"AGL Home"** en su smartphone e inicie sesión en su cuenta.
2. En la pantalla de inicio de la cerradura, encuentre en menú **"Usuarios"** y haga clic en él.
3. En la siguiente pantalla, verá un símbolo **"+"** en la esquina superior derecha (figura 14). Haga clic sobre él para añadir un nuevo usuario.
4. Luego, seleccione la opción **"Añadir"** en la categoría **"Familia"** (figura 15).
5. En la siguiente pantalla, introduzca el nombre del usuario y su cuenta de registro en la aplicación **"AGL Home"**. Asegúrese de introducir la información correcta.
6. Ahora es el momento de establecer el permiso del usuario. Hay dos tipos de permisos disponibles:

Administrador: El administrador tiene permisos adicionales, como registrar nuevas contraseñas dinámicas y añadir nuevos miembros a la cerradura.

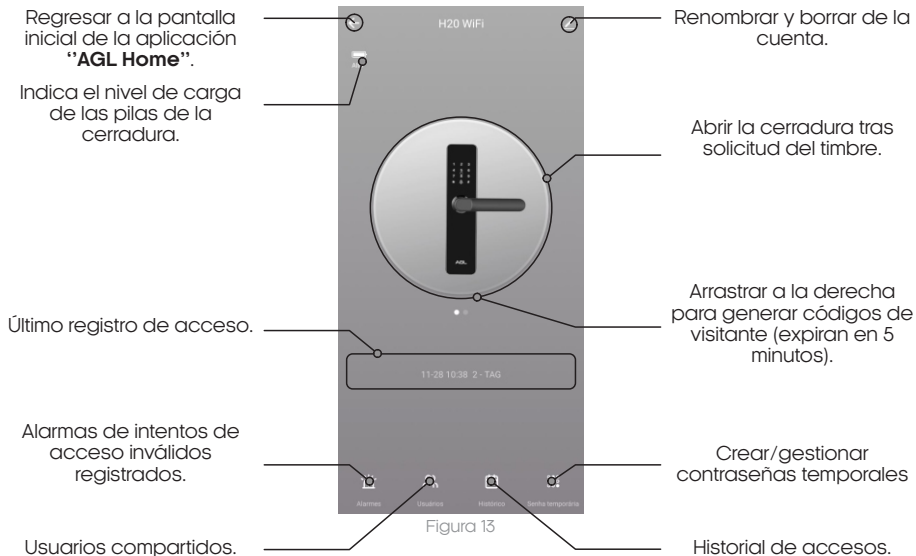
Miembro ordinario: El miembro ordinario sólo tiene permiso para abrir la cerradura o crear contraseñas tras las solicitudes en el timbre.

7. Seleccione el permiso adecuado para el nuevo usuario.
8. Una vez seleccionado el permiso, pulse **'Guardar'** en la esquina superior derecha de la pantalla (figura 16).
9. Se enviará una invitación al nuevo usuario registrado, pidiéndole que acepte el control de acceso asociado a su cuenta.

¡Listo! Ha registrado correctamente un nuevo usuario a la Cerradura H2O WiFi. Asegúrese de que el nuevo usuario acepte la invitación para que pueda empezar a utilizar la cerradura de acuerdo con los permisos asignados.



Figura 14



Figura 15

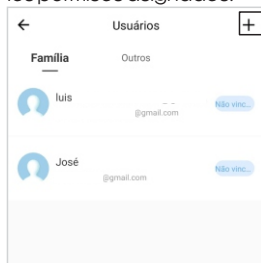

Figura 16

Crear contraseñas temporales

1. Acceda al submenú 'Contraseña temporal'
2. En la esquina superior derecha, haga clic en el símbolo '+'
3. Inserte una contraseña de 7 dígitos o elija la opción 'Generar aleatoria' para una contraseña automática.
4. Inserte el nombre del destinatario/visitante a quien se destina la señal.
5. Elija la fecha y hora de inicio de la validez de la contraseña.
6. Seleccione la fecha y hora en que la contraseña dejará de ser válida y haga clic en **'Guardar'**.



Figura 17



Figura 18

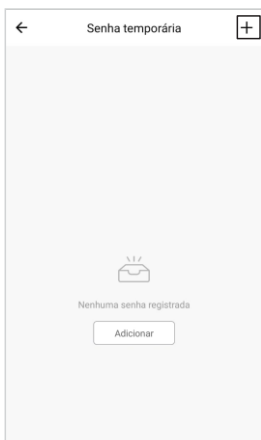

Figura 19

Vincular contraseñas/TAG

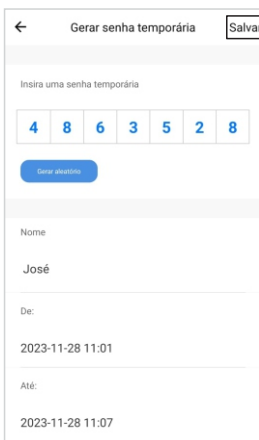
1. Acceda al submenú 'Usuarios'
2. Elija el usuario que desea asociar a una contraseña/TAG.
3. En la esquina superior derecha, haga clic en 'Editar'.
4. En el símbolo verde '+', seleccione la opción para vincular una contraseña o TAG.
5. En el campo 'Código del Usuario', inserte el ID proveído por la cerradura durante el registro de la contraseña o TAG.

6. En la esquina superior izquierda, regrese, tocando la flecha, y toque la esquina superior derecha, en la opción 'Guardar'.

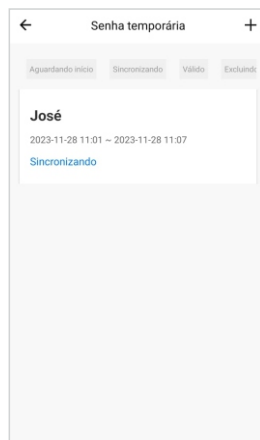
Este procedimiento tiene como objetivo asociar una contraseña/TAG a un usuario específico, permitiendo que su nombre se registre en el historial de accesos.



Figura 20



Figura 21

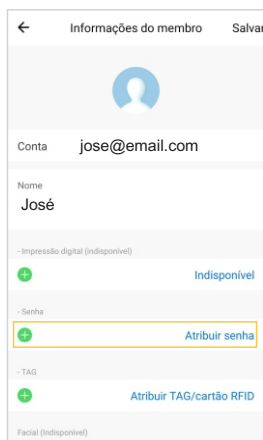

Figura 22

Cierre para acceso de visitantes

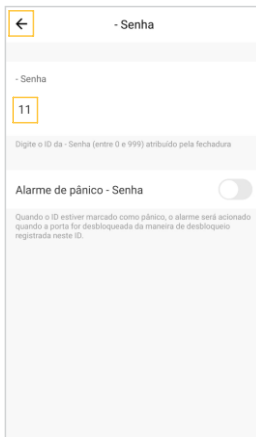
Las funciones del cierre de acceso se indican a continuación:

1. Cierre selectivo:

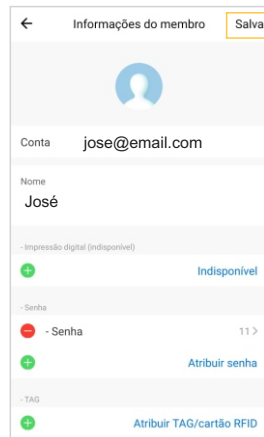
El cierre bloquea el acceso externo a usuarios ordinarios, mientras que los usuarios administradores mantienen sus permisos.

2. Posición ON - acceso general:

En la posición ON, la apertura se libera a todos los usuarios, incluso los ordinarios y administradores.

3. Posición OFF - acceso restringido a administradores:

Cuando la posición es OFF, solo usuarios administradores tienen acceso externo, reforzando la seguridad.

4. Cierre de la comunicación Wi-Fi:

La posición OFF cierra la comunicación Wi-Fi para evitar notificaciones, proveyendo un modo "no perturbe".

5. Regreso automático a la posición ON:

Deslizar el cierre hacia abajo o abrir la puerta hace que el cierre regrese automáticamente a la posición ON, restableciendo el acceso general.

Estas funciones aseguran el control preciso sobre quién puede acceder a la cerradura, promoviendo una gestión eficiente y segura de los permisos de acceso.

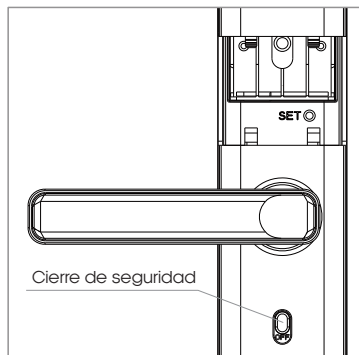

Observaciones

1. Redefinición tras la instalación:

- Se recomienda realizar la redefinición de la cerradura a las configuraciones de fábrica tras la instalación. Esto asegura un funcionamiento correcto y la configuración inicial.

2. Cuidado con la manilla:

- La manilla es esencial para abrir y trancar la puerta. Su flexibilidad impacta directamente la usabilidad. Evite colgar objetos en la manilla, preservando su funcionalidad y durabilidad.

3. Sustitución de las pilas:

- Esta cerradura opera con 4 pilas alcalinas AAA de 1.5 V. Cuando reciba el aviso de 'Pila débil, sustitúyala' por primera vez, la puerta aún puede abrirse aproximadamente 50 veces, dependiendo de la calidad de las pilas. Sustitúyalas inmediatamente para evitar problemas debidos a su agotamiento.

4. Modo de bloqueo tras intentos inválidos:

- Tras 5 intentos consecutivos de acceso con las contraseñas o TAG inválidos, la cerradura entra en el modo de bloqueo, impidiendo la apertura por 90 segundos. Este recurso aumenta la seguridad, desincentivando intentos no autorizados.

Garantía

1. Todas las partes, piezas y componentes del producto están garantizados contra cualquier defecto de fabricación que pueda ocurrir, por un período de 1 (un) año - siendo 90 (noventa) días de garantía legal y 9 (nueve) meses de garantía contractual -, contado a partir de la fecha de compra del producto por el Consumidor, conforme consta en la factura de compra del producto, que forma parte integrante de esta Garantía en todo el territorio nacional. Esta garantía contractual incluye la sustitución gratuita de las partes, piezas y componentes que presenten un defecto de fabricación, incluyendo los costes de la mano de obra empleada en su reparación. En caso de que no se detecte defecto de fabricación, sino defecto/s derivado/s de un uso inadecuado, el Consumidor correrá con dichos gastos.

2. El producto debe instalarse de acuerdo con el Manual del Producto. Si su producto requiere instalación y configuración por un técnico cualificado, busque un profesional acreditado y especializado, y los costes de estos servicios no están incluidos en el precio del producto.

3. Si se detecta el defecto, debe ponerse en contacto inmediatamente con el Servicio Autorizado más cercano que figure en la lista del fabricante - sólo ellos están autorizados a examinar y subsanar el defecto durante el período de garantía previsto en el presente documento. De no hacerlo, esta garantía quedará invalidada, ya que el producto ha sido manipulado.

4. En el caso de que solicite servicio a domicilio, deberá acudir al Servicio Autorizado más cercano para el pago de la visita técnica. Si se comprueba que es necesario retirar el producto, el Consumidor se hará cargo de los gastos que ello conlleve, como el transporte y la seguridad de ida y vuelta.

5. En los casos a continuación, esta garantía quedará totalmente invalidada: a) si el defecto no es de fabricación, sino que es causado por el Consumidor o por terceros ajenos al fabricante; b) si el daño del producto se debe a accidentes, siniestros, agentes de la naturaleza (rayos, inundaciones, corrimientos de tierra, etc.), humedad, tensión en la red de suministro, etc.), humedad, tensión de red (sobretensión causada por accidentes o fluctuaciones excesivas en la red), instalación/uso en desacuerdo con el manual del usuario o debido al desgaste natural de partes, piezas y componentes; c) si el producto ha sido afectado por influencias químicas, electromagnéticas, eléctricas o animales (insectos, etc.); d) si el número de serie del producto ha sido manipulado o borrado; e) si el aparato ha sido manipulado.

6. Esta garantía no cubre la pérdida de datos, por lo que se recomienda que, si este es el caso del producto, el Consumidor realice periódicamente una copia de seguridad de los datos contenidos en el producto.

7. AGL no se hace responsable de la instalación de este producto, ni de los intentos de fraude y/o sabotaje de sus productos. Mantenga al día las actualizaciones del software y las aplicaciones utilizadas, si procede, así como las protecciones de red necesarias para protegerse contra intrusiones (hackers). Los equipos están garantizados contra defectos en condiciones normales de uso, siendo importante tener en cuenta que, al tratarse de equipos electrónicos, no están exentos de fraudes y estafas que puedan interferir en su correcto funcionamiento.

8. Si tiene alguna pregunta sobre el proceso de logística inversa, póngase en contacto con nosotros en el (11) 4293-0939 (de lunes a viernes de 7h a 18h) o por correo electrónico a sac@aglbrasil.com.

9. LGPD - Tratamiento de datos por AGL: AGL no accede, transfiere, recoge o trata ningún dato personal de este producto, AGL S/A se reserva el derecho de modificar las características generales, técnicas y estéticas de sus productos sin previo aviso. Todas las imágenes de este manual son ilustrativas. Producto cubierto por la legislación informática.



Nombre del cliente: _____

Firma del cliente: _____

N. de factura: _____

Fecha de compra: ____/____/____ Modelo: _____

Revendedor: _____



AGL

Tecnologia para descomplicar a vida.

Rua Ferroviário Anísio Viriato, 330 São Judas Tadeu
Divinópolis/MG - CEP 35.501-256

Tel: (11) 4293-0939 - CNPJ: 21.725.948/0001-84
sac@aglbrasil.com

www.aglbrasil.com