

Fechadura Mecânica de Sobrepor

Guia de instalação

Dimensões:

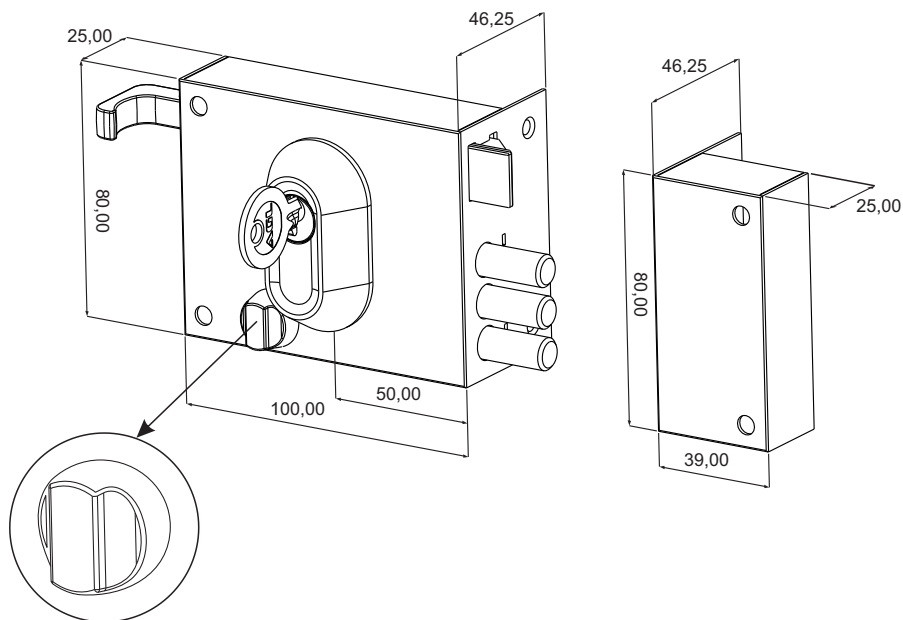

Trava de segurança:

após o acionamento final da lingueta girando a chave 02 vezes (360°), gire a trava de segurança no sentido horário para bloquear o manuseio da chave.

Passo a passo para fazer a inversão da lingueta

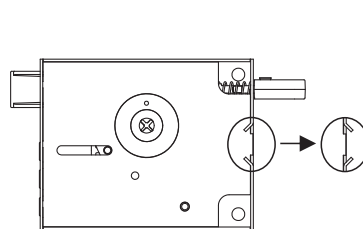

1º Abra o lacre da base

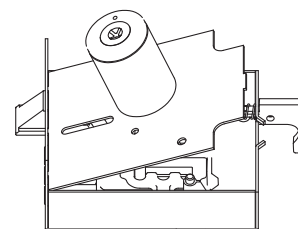

2º Retire a tampa com o cilindro

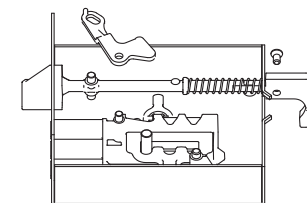

3º Retire a trava da lingueta

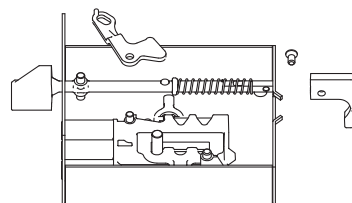

4º Solte o parafuso e retire o puxador

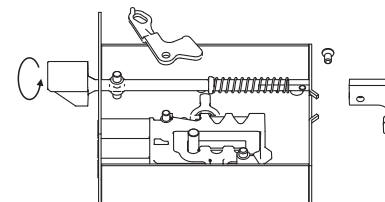

5º Puxe e gire a lingueta

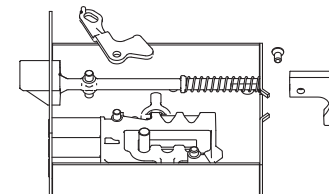

6º Coloque novamente o puxador e o parafuso de fixação

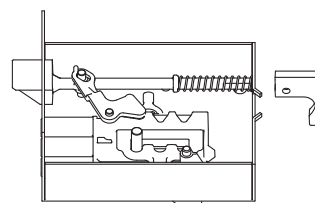

7º Coloque novamente a trava da lingueta

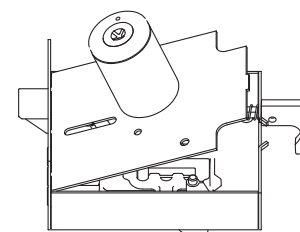

8º Coloque novamente a tampa do cilindro

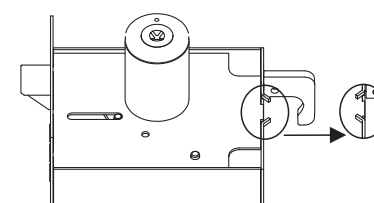

9º Feche o lacre da base

Matéria prima:

Aço
Zamac
Latão
Polímero

Gabarito de furação:

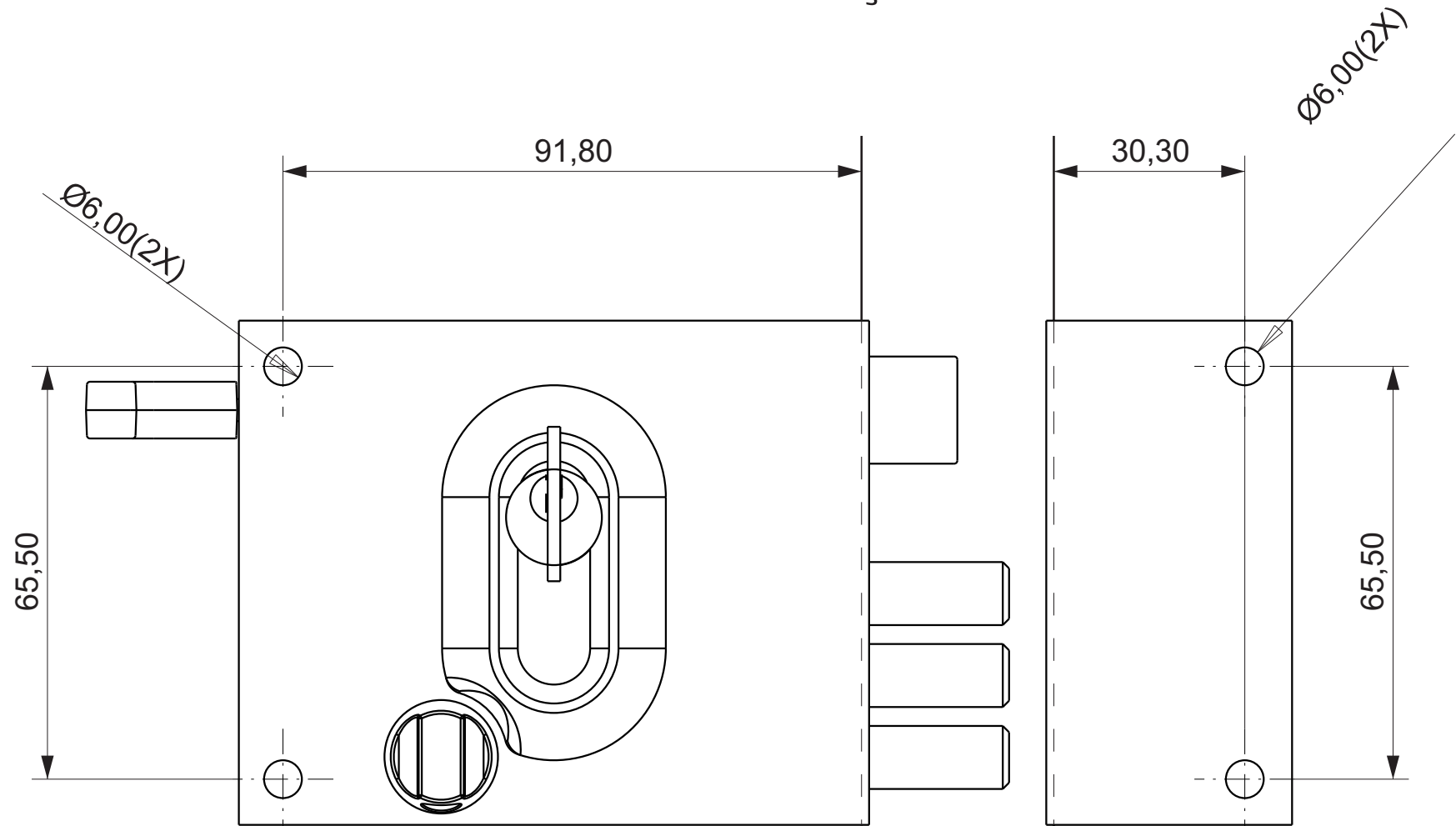

5.0 MÍNIMO
8.0 MÁXIMO

MEDIDA DE TRABALHO