



H30 Black Wi-Fi

CERRADURA DIGITAL

MANUAL DE INSTRUCCIONES - REV. 1

Índice

Presentación	03
Recursos	03
Identificaciones	04
Especificaciones	04
Contenido del embalaje	05
Preparación a la instalación	05
Ajuste del panel frontal	05
Ajuste del panel trasero	05
Instalar la cerradura	06
Cambiar el sentido del pestillo	06
Instalar la máquina	06
Instalar los paneles	07
Instalar el panel externo	07
Instalar el panel interno	07
Instalar las pilas	08
Botón "No molestar"	08
Configurar la cerradura	08
Descripción de las teclas funcionales	08
Estado original	08
Configuraciones del teclado de la cerradura	09
Observaciones	09
Modo "Siempre abierta" y ajuste del tiempo de cierre	10
Valores de fábrica	10
Conexión con la aplicación	10
Paso a paso	11
Incluir la cerradura H30 Black WiFi a AGL Home	11
Crear un nuevo ambiente	11
Añadir la cerradura H30 Black WiFi al ambiente	12
Modo EZ	12
Funciones de la aplicación	14
Pantalla de inicio y funciones	14
Registrar usuarios	14
Crear contraseñas temporales	15
Vincular contraseñas / huellas dactilares / etiquetas	15
Cierre para acceso de visitantes	16
Observaciones	16
Garantía	17

Presentación

La Cerradura Digital H30 Black Wifi de AGL fue diseñada para ofrecer seguridad y conveniencia. Es una escoja inteligente para el control de acceso tanto en entornos residenciales como comerciales. Con diferentes opciones de apertura, como llave mecánica, huella dactilar, etiquetas RFID 13,56 MHz, contraseña y control vía aplicación wifi, esta cerradura brinda una flexibilidad incomparable.

Su teclado exclusivo destaca por la seguridad avanzada, incluso un recurso de barajadura de contraseña, que agrega capas extras de protección. Además, el modo de autenticación flexible permite elegir el acceso simple o doble, lo que ofrece opciones personalizadas de seguridad.

La gestión eficiente de usuarios soporta hasta 9 administradores y 100 usuarios comunes, proporcionando el control total sobre quiénes tienen acceso. Las notificaciones inteligentes y las alarmas vía aplicación le mantienen informado del estado de la batería y los intentos de acceso inválidos.

Con una fuente de alimentación confiable, que utiliza pilas alcalinas AA con vida útil de 6 a 8 meses y opción de alimentación externa de emergencia vía USD tipo C o apertura por llave mecánica, la Cerradura Digital H30 Wifi asegura un acceso continuo, mismo en situaciones de emergencia.

Construida con materiales robustos, como aluminio, zinc y ABS, y compatible con diferentes espesores de puerta (de 35 a 60 mm), esta cerradura es una combinación ideal de resistencia y versatilidad.

Experimente la revolución en seguridad residencial y empresarial con la Cerradura Digital H30 Black Wifi de AGL, una solución completa que brinda innovación, confiabilidad y control total del acceso.

Recursos

Múltiples formas de apertura:

- Huella dactilar
- Llave mecánica
- Etiqueta RFID 13,56 MHz
- Contraseña de 6 a 8 dígitos
- Control vía aplicación AGL Home con conexión Wi-Fi

Seguridad avanzada:

- Compatible con barajadura de contraseñas
- Inserción de dígitos aleatorios antes de la contraseña correcta

Modo de autenticación flexible:

- Modo simple: cualquier contraseña, huella digital o etiqueta registrada abre la cerradura
- Modo doble: dos etapas de autenticación para más seguridad

Gestión eficiente de usuarios:

- Hasta 9 usuarios administradores
- Hasta 291 usuarios comunes (límite de 100 usuarios con huella dactilar)

Notificaciones inteligentes:

- Timbre inteligente: notificación vía aplicación al pulsar *#* con el teclado apagado
- Alertas de pila débil e intentos consecutivos con 5 accesos inválidos

Fuente de alimentación confiable:

- 4 pilas alcalinas AA (vida útil de 6 a 8 meses con hasta 10 accesos diarios)
- Apertura externa de emergencia por llave mecánica o USB tipo C (powerbank 5 V)

Construcción robusta y versátil:

- Materiales: Aluminio, zinc y ABS
- Resistencia al impacto: Min. 150 Kg / Máx. 300 Kg
- Adecuada para puertas de madera o aluminio con 35 a 65 mm de grosor
- Apertura a la izquierda o derecha, hacia dentro o fuera

Dimensiones:

- Lados externo e interno: 62 x 269 x 140 mm mm

Identificaciones

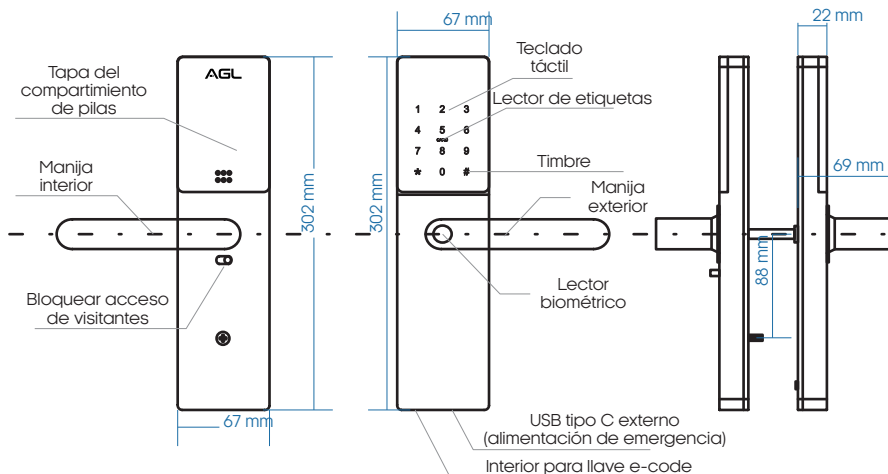

Especificaciones

Tensión operacional	6 V DC (4 pilas alcalinas AAA)
Lector de etiquetas Tipo de etiqueta	RFID 13,56MHz MIFARE ISO / IEC 14443 A
Conexión wifi	2.4 GHz IEEE 802.11 b/g/n
Capacidad de usuarios locales Contraseña / huellas dactilares / etiquetas de usuarios Usuarios administradores	100 -> 100 TAGs, Contraseñas o datos biométricos
Capacidad de usuarios remotos Aplicación AGL Home	20
Aplicación en puertas Material Grosor	Madera o aluminio 35 a 60 mm
Entrada de emergencia Alimentación de emergencia Llave	USB tipo C Llave mecánica
Ambiente Temperatura operacional	-10°C ~ 55°C
Material Color	Aluminio, zinc y ABS Negro
Dimensiones Panel externo Panel interno	67 x 302 x 32 mm 67 x 302 x 32 mm
Dimensión de la caja Peso bruto	230 x 365 x 116 mm 2740 g

Contenido del embalaje

Cant.	Ítem
01	Panel interno
01	Panel externo
02	Llaves
03	Etiquetas
01	Máquina
01	Marco
01	Kit de fijación
01	Acabado p/ marco
01	Manual

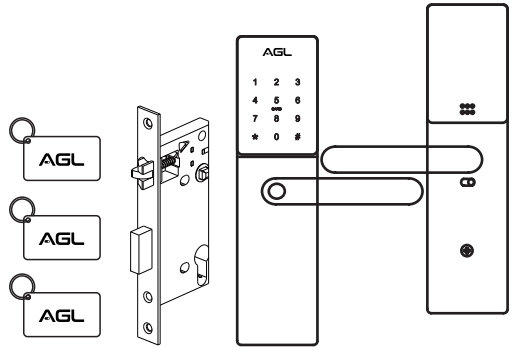

Preparación a la instalación

Ajuste de manija según el sentido en que se abrirá la puerta:

Ajuste del panel frontal

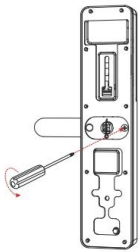

1. Afloje el tornillo de ajuste

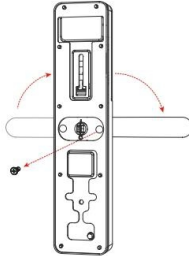

2. Gire la manija en el sentido deseado

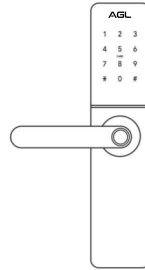

3. Vuelva a apretar el tornillo y listo



Ajuste del panel trasero

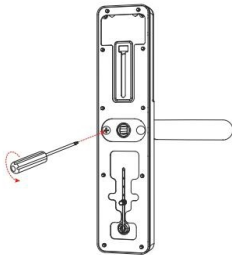

1. Afloje el tornillo de ajuste

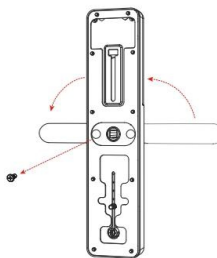

2. Gire la manija en el sentido deseado

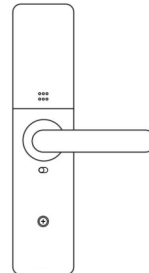

3. Vuelva a apretar el tornillo y listo



■ Instalar la cerradura

■ Cambiar el sentido del pestillo

Ajuste el pestillo según el sentido en que se abrirá la puerta:

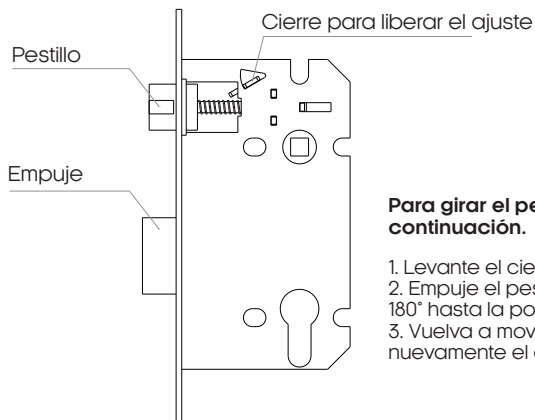

Para girar el pestillo de la máquina, siga los pasos a continuación.

1. Levante el cierre para liberar el ajuste del pestillo.
2. Empuje el pestillo hacia adentro hasta el final y gírelo 180° hasta la posición pretendida.
3. Vuelva a mover el pestillo hacia adelante y baje nuevamente el empuje para ajustarlo.

■ Instalar la máquina

1. Determine el lugar ideal para la instalación de la cerradura, considerando la altura adecuada y la compatibilidad con el tipo de puerta.
2. Verifique si la puerta está debidamente preparada y ajustada para la instalación de la cerradura.
3. Haga dos huecos según el modelo de perforación incluido en el embalaje del producto.
4. Verifique si la posición del pestillo cuadra con el modo de apertura.
5. Fije la máquina según la ilustración a continuación.

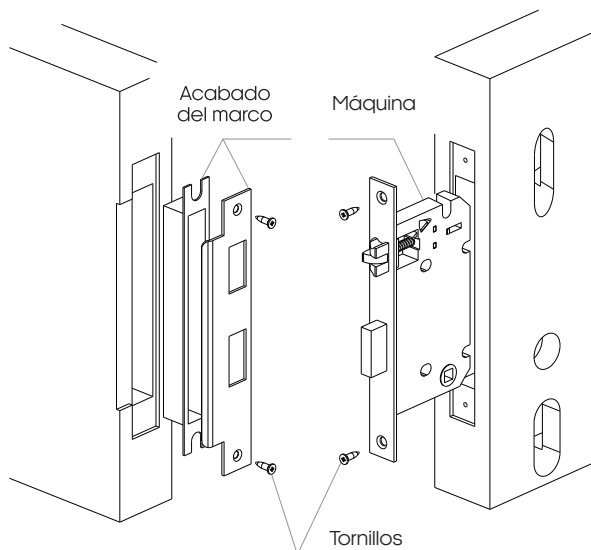

Instalar los paneles

Tras posicionar la máquina, instale los paneles interno y externo, según las etapas descritas a continuación:

Instalar el panel externo

1. Encaje la goma de acabado detrás del panel.
2. Introduzca el eje cuadrado en el hueco al centro de la cerradura, poniendo atención para mantener la flecha siempre apuntando hacia abajo, y cierre la chaveta.
3. Arme los dos cilindros de fijación según muestra la imagen.
4. Encaje el conjunto en la puerta.

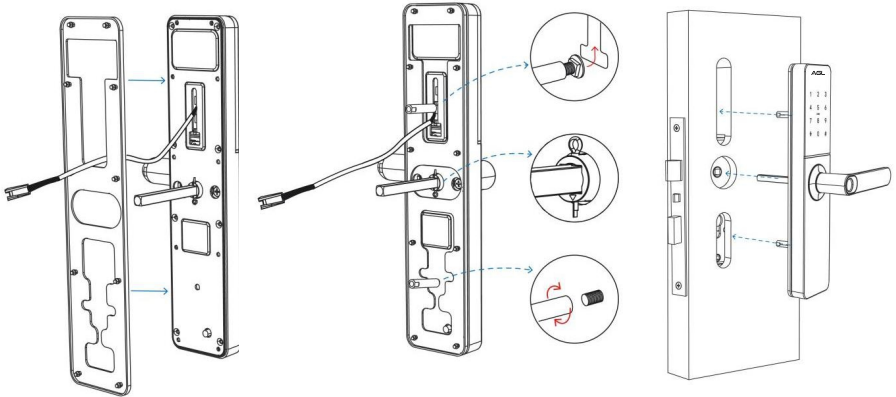

ATENCIÓN: Asegúrese de que la **flecha indicativa** del centro está apuntando **HACIA ABAJO**. De lo contrario, la cerradura podrá abrirse por el lado externo sin la debida liberación de la apertura.

Instalar el panel interno

1. Encaje la goma de acabado detrás del panel.
2. Abra la tapa del compartimiento de pilas.
3. Conecte los cables de comunicación entre los paneles.
4. Fije los dos paneles, utilizando los tornillos de fijación, según la imagen.

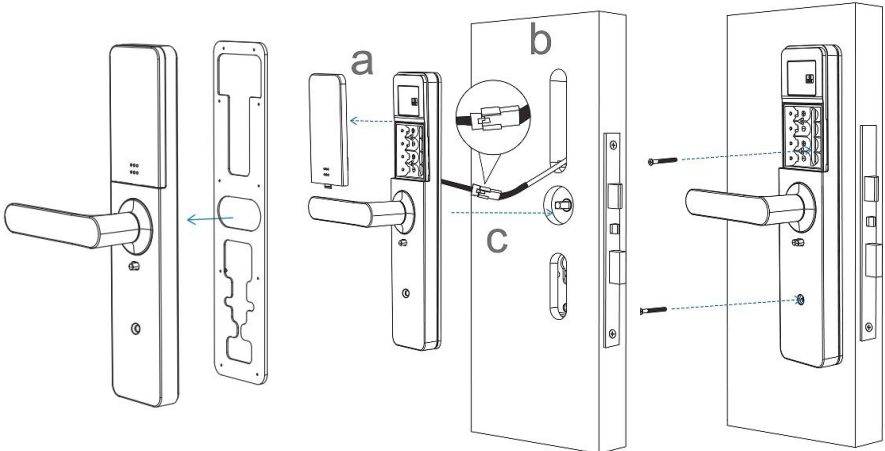

Instalar las pilas

1. Con el compartimiento de pilas abierto, inserte 4 pilas alcalinas AA.
2. Encaje otra vez la tapa del compartimiento de pilas.
3. Complete la instalación.

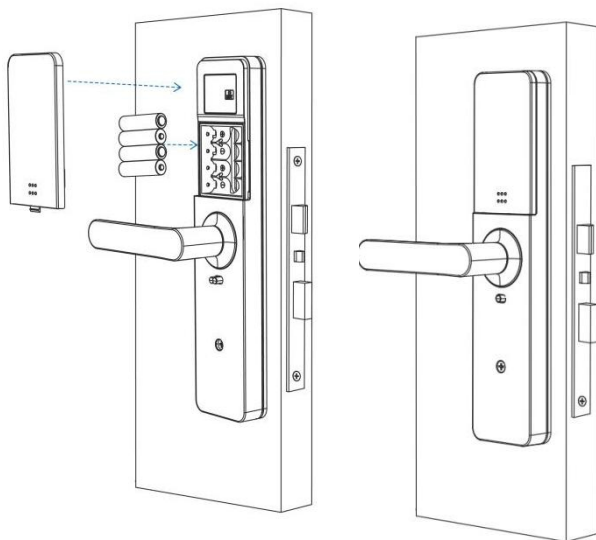

Botón “No molestar”

La Cerradura H30 Black Wifi está equipada con un botón “No molestar”. Cuando se pone en la posición “bloqueado”, desactiva el acceso por el lado externo, excepto cuando abierto por un administrador o la llave mecánica.

Para activar la función de bloqueo electrónico, asegúrese de que la opción “bloqueo de privacidad” de la aplicación se encuentra habilitada. De lo contrario, habilítela.

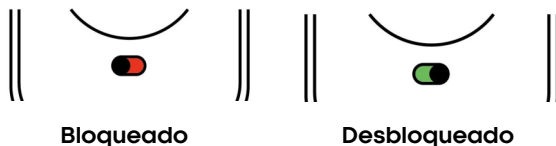

Bloqueado

Desbloqueado

Configurar la cerradura

Descripción de las teclas funcionales

. Tecla **X**: tecla para apagar/regresar.

. Tecla **#**: tecla para confirmar o activar la función de menú.

Estado original

En el estado original o tras restaurar las configuraciones de fábrica, la cerradura aceptará la contraseña 123456 como método de apertura. Por lo tanto, es esencial registrar una contraseña o etiqueta de administrador para que la cerradura se bloquee y pida una contraseña o etiqueta válida previamente registrada para su desbloqueo.

Configuraciones del teclado de la cerradura

Tras la instalación, siga el diagrama a continuación para realizar las operaciones disponibles a través del teclado de su cerradura H30 Black Wifi.

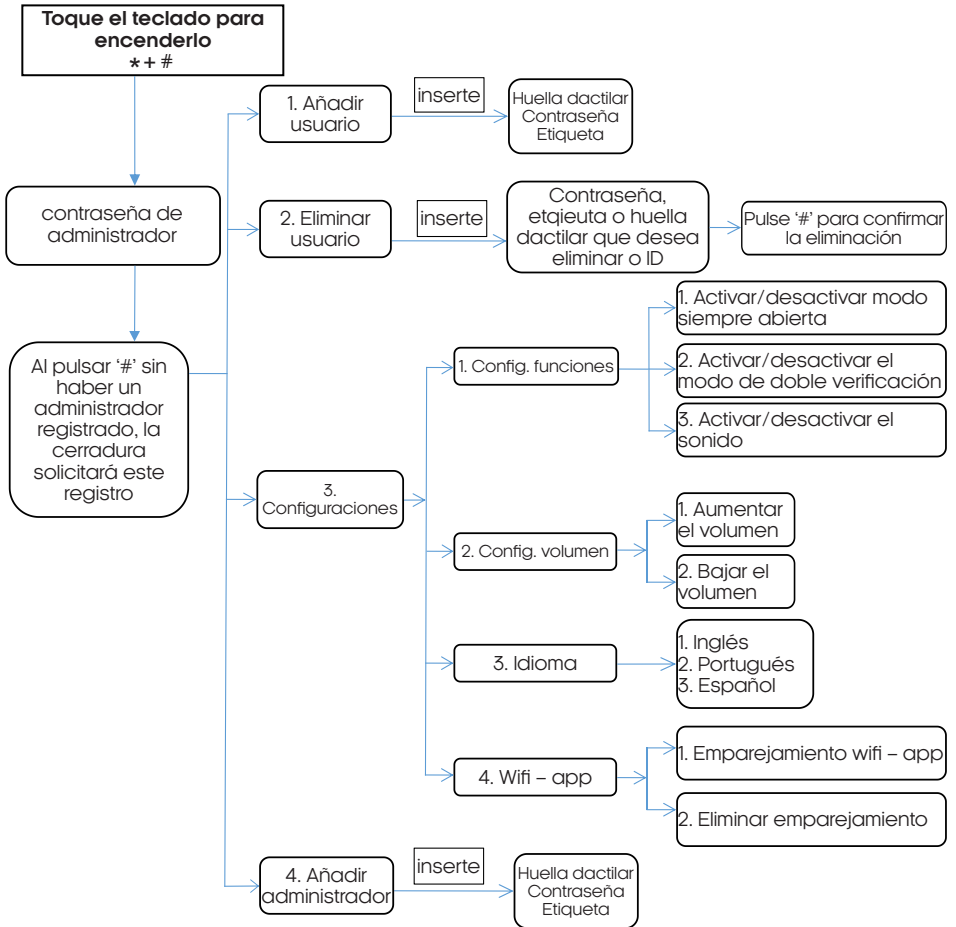

Observaciones

1. El modo de autenticaciones de usuario doble requiere la autenticación de dos usuarios comunes. El administrador no se ve afectado y puede desbloquear la cerradura directamente. La autenticación de usuario doble no será eficaz cuando el modo inicial esté activado (estándar de fábrica).

2. La cerradura puede abrirse con el código estándar 123456 seguido de # en el modo inicial.

3. Cuando la tensión está por debajo de 4,8 V (pila acabándose), la cerradura emite automáticamente una alarma cada vez que se activa. Tras la alarma, la cerradura puede desbloquearse por aproximadamente 200 veces. Al percibir el aviso de que la batería se está acabando, cambie las pilas por 4 pilas alcalinas AA nuevas.

4. Mantenga la cerradura lo más cerca posible del router wifi.

Modo "Siempre abierta" y ajuste del tiempo de cierre

En el modo "Siempre abierta", la cerradura permanece siempre desbloqueada, sin que se necesite una verificación. Para activarlo, siga los pasos a continuación:

Pulse "0" + "#" + la contraseña del administrador. Operación realizada con éxito: el modo "Siempre abierta" entrará en vigor tras la primera apertura.

Ajustar o tempo de trancamento da fechadura (pode ser configurada para 5S, 10S, 15S, 20S):

pulse "1" + "#" + la contraseña del administrador: el cierre automático de 5 segundos entra en vigor.

pulse "2" + "#" + la contraseña del administrador: el cierre automático de 10 segundos entra en vigor.

pulse "3" + "#" + la contraseña del administrador: el cierre automático de 15 segundos entra en vigor.

pulse "4" + "#" + la contraseña del administrador: el cierre automático de 20 segundos entra en vigor.



ATENCIÓN: Para desactivar el modo "Siempre abierta", configure uno de los tiempos de cierre automático indicados anteriormente.

Valores de fábrica

Para reiniciar la cerradura H30 Black WiFi a los estándares de fábrica, siga los procedimientos a continuación. Sin embargo, tenga en consideración que realizar este procedimiento implica que todos los usuarios administradores y comunes se eliminarán y todas las configuradas se restaurarán a los valores de fábrica, incluso las de WiFi.

. Reset a través del botón "reset"

Para hacer el reset del dispositivo a través del botón interno de "reset", siga los pasos a continuación.

1. Remueva la tapa del compartimento de pilas.
2. Deslice la mano sobre el teclado hasta que las teclas se enciendan y espere a que se apaguen.
3. Luego, pulse el botón "reset" por 6 segundos.
4. El teclado sonará 6 bips. Cuando acaben, suelte el botón y espere.

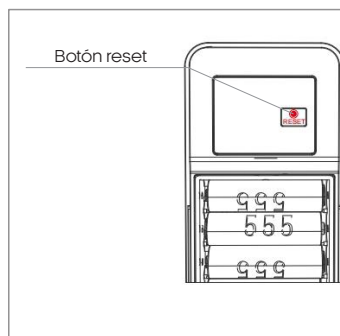

5. Cuando escuche "Inicialización realizada", se realizó el procedimiento con éxito.

Conexión con la aplicación

Para comunicarse con la cerradura H30 Black WiFi a través del smartphone, necesita utilizar la aplicación **AGL Home**, disponible para iOS y Android. Para instalarla, solo tiene que buscar "AGL Home" en la tienda de aplicaciones de su smartphone o escanear el código QR que aparece a continuación.

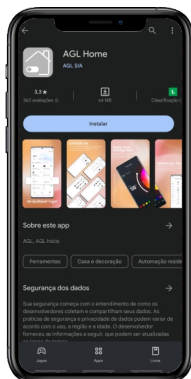

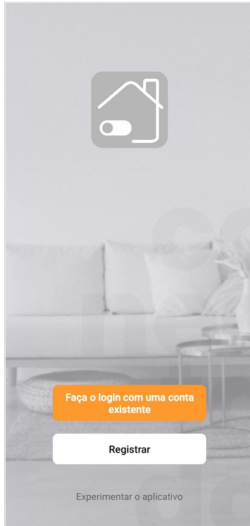

Paso a paso

Una vez instalada la aplicación, puede crear su cuenta. Si ya tiene una cuenta **AGL Home**, simplemente haga clic en el botón para iniciar sesión con una cuenta existente.

Si aún no tiene una cuenta **AGL Home**, haga clic en **Registrarse** y siga los pasos de la propia aplicación.

Debe disponer de una dirección de correo electrónico para recibir el código de validación. Sólo con este código la aplicación queda registrada y disponible para añadir dispositivos.

Siga los pasos que aparecen en la pantalla del móvil para completar la creación de su cuenta. Una vez creada la cuenta, accederemos a la pantalla de inicio de la aplicación, que utilizaremos para añadir la cerradura, tal y como se describe en los siguientes pasos.



ATENCIÓN: No utilice la opción **"Probar la aplicación"** para añadir dispositivos. Esta opción es temporal y no se puede volver a acceder a ella. Todos los dispositivos incluidos en esta opción ya no podrán configurarse ni utilizarse a través de la aplicación. Utilízala solo para conocer las funcionalidades de la aplicación.

Una vez que haya creado su cuenta AGL Home o haya iniciado sesión en una cuenta existente, la aplicación mostrará la pantalla de inicio con todos los dispositivos que haya emparejado previamente. Si la cuenta es nueva, la pantalla de inicio no mostrará ningún dispositivo y estará lista para añadir cualquier producto de la gama.

Incluir la cerradura H30 Black WiFi a AGL Home

Crear un nuevo ambiente

Para incluir la cerradura H30 Black WiFi a su cuenta de AGL Home, debe crear un nuevo ambiente exclusivo para ella. Esto se debe al hecho de que añadir un usuario a la familia de la cerradura implica que todos los dispositivos de este ambiente también se compartan con este usuario. Para crear un nuevo ambiente, siga los pasos a continuación.



Figura 1



Figura 2

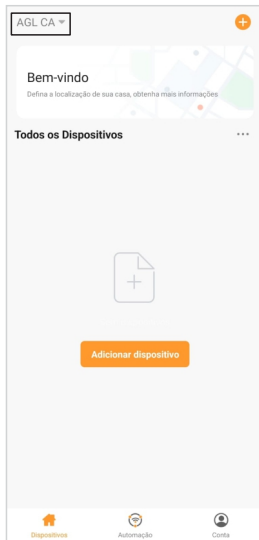

Figura 3

1. En la app **"AGL Home"**, en la esquina superior izquierda, haga clic en la **"flecha hacia abajo"** (figura 1).
2. En la ventana emergente, seleccione la opción **"Compartir"** (figura 2) y la opción **"Añadir ambiente"** (figura 3).

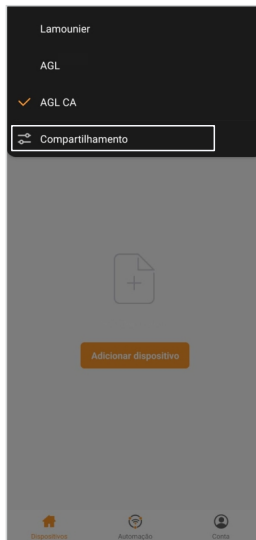
3. Defina un nombre de ambiente y haga clic en **"Guardar"** (figura 4). ¡Listo! Su nuevo ambiente está creado. Ahora simplemente añada la cerradura H30 Black WiFi al nuevo ambiente (figura 5).



Figura 4



Figura 5

■ Añadir la cerradura H30 Black WiFi al ambiente

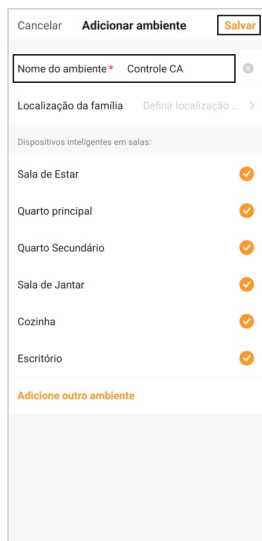
Antes de empezar el proceso de inclusión, asegúrese de que su smartphone está conectado a una red Wi-Fi 2.4 Ghz. Esta red debe ser la misma que utilizará la cerradura para conectarse al internet. Asegúrese también de ya haber registrado una contraseña de administrador a la cerradura.

■ Modo EZ

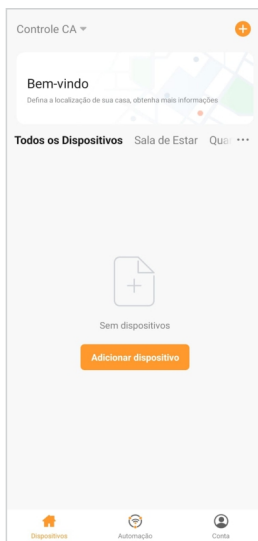

ATENCIÓN: antes de empezar el procedimiento a continuación, asegúrese de que la llave de bloqueo de acceso de la cerradura se encuentra en la posición 'ON'; de lo contrario, el wifi de la cerradura no será activado.

Para incluir la cerradura H30 Black WiFi a su cuenta de AGL Home bajo el modo EZ, siga los pasos a continuación:

1. Deslice la mano sobre el teclado de la cerradura hasta que las luces se enciendan. Luego, pulse **"**" + "#"** para acceder al menú de configuraciones.
2. Inserte una contraseña de administrador y confirme con **"#"** para acceder a las configuraciones.
3. Pulse **"3"** para entrar al menú de "Funciones de la cerradura inteligente".
4. Luego, presione **"4"** para acceder a las "Configuraciones inalámbricas".
5. Pulse **"1"** para "Añadir dispositivo". Tras ver que la cerradura parpadea rápidamente, continúe.
6. Habilite el **"Bluetooth"** de su smartphone. (Este paso es muy importante para el **"Modo EZ"** de conexión).
7. Abra la aplicación AGL Home. En la pantalla de inicio, seleccione el símbolo **"+"** de la esquina superior derecha y seleccione **"Añadir dispositivo"** (figura 1). Seleccione, en la clasificación **"Cerraduras"**, la cerradura **"H30 Black WiFi"** (figura 2)
8. En la siguiente pantalla (figura 3), confirme si el móvil está conectado a una red Wi-Fi 2.4GHz, porque esta será la red que utilizará la cerradura. Inserte los datos de su red WiFi y seleccione **"Próximo"**.



Figura 1



Figura 2

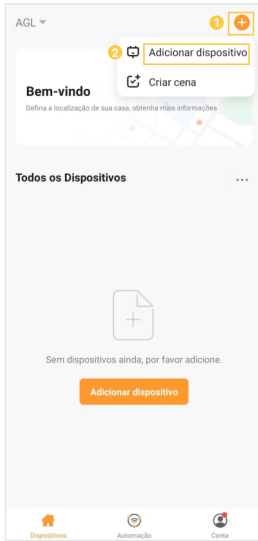

Figura 3

9. Continuando el proceso, habrá una pantalla (figura 4) que pide la confirmación de que el dispositivo ya está en el modo de conexión inalámbrica (teclado parpadeando). Seleccione **"Confirmar"** y haga clic en **"Próximo"**.

10. Luego, espere a que se encuentre su cerradura (figura 5) y haga clic en **"Concluido"** (figura 6). Listo: el dispositivo ya está sincronizado a su cuenta.

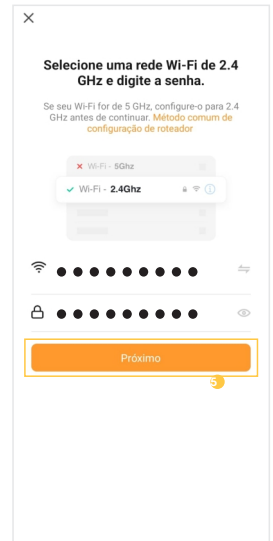

Figura 4



Figura 5



Figura 6

Funciones de la aplicación

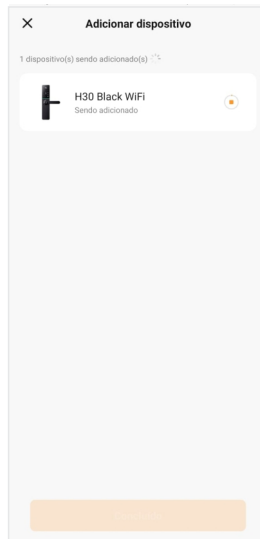
Pantalla de inicio y funciones

Regresar a la pantalla de inicio de la aplicación "AGL Home".

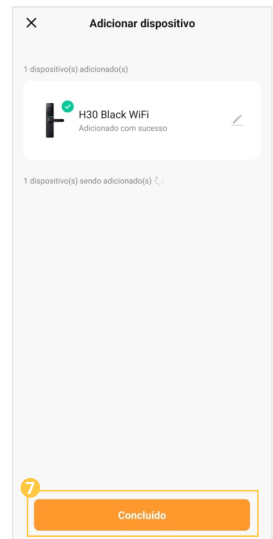
Indica el nivel de carga de las pilas de la cerradura

Alarmas y timbre

Registros de acceso

Añadir y/o vincular miembros a métodos de acceso

Escena inteligente

Renombrar y borrar de la cuenta.

Abrir la cerradura tras solicitud del timbre

55s

Solicitud de desbloqueo remoto

Repetir << >> Abrir

Crear/gestionar contraseñas temporales

Figura 7

Registrar usuarios

1. Abra la aplicación "AGL Home" en su smartphone e inicie sesión en su cuenta.
2. En la pantalla de inicio de la cerradura, encuentre en menú "Miembros" y haga clic en él.
3. En la siguiente pantalla, verá un símbolo "+" en la esquina superior derecha (figura 8). Haga clic sobre él para añadir un nuevo usuario.
4. Luego, seleccione la opción "Añadir" en la categoría "Miembro de la familia" (figura 9).
5. En la siguiente pantalla, introduzca el nombre del usuario y su cuenta de registro en la aplicación "AGL Home". Asegúrese de introducir la información correcta.
6. Ahora es el momento de establecer el permiso del usuario. Hay dos tipos de permisos disponibles:



Figura 8



Figura 9

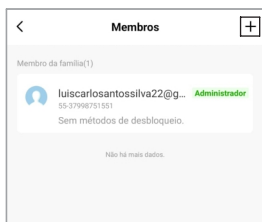

Figura 10

Administrador: El administrador tiene permisos adicionales, como registrar nuevas contraseñas dinámicas y añadir nuevos miembros a la cerradura.

Miembro común: El miembro común solo tiene permiso para abrir la cerradura o crear contraseñas tras las solicitudes en el timbre.

7. Seleccione el permiso adecuado para el nuevo usuario.
8. Una vez seleccionado el permiso, pulse "Guardar" en la esquina superior derecha de la pantalla (figura 10).
9. Se enviará una invitación al nuevo usuario registrado, pidiéndole que acepte el control de acceso asociado a su cuenta.

¡Listo! Ha registrado correctamente un nuevo usuario a la cerradura H30 Black WiFi. Asegúrese de que el nuevo usuario acepte la invitación para que pueda empezar a utilizar la cerradura de acuerdo con los permisos asignados.

Crear contraseñas temporales

La cerradura digital H30 Black Wifi ofrece a sus usuarios tres maneras versátiles de crear contraseñas temporales, adaptándose a las diferentes necesidades de acceso:

Contraseña en línea:

Esta opción requiere que la cerradura se encuentre conectada al wifi para la sincronización.

Permite crear contraseñas temporales con fecha y hora de inicio y expiración definidas por el usuario, brindando control total en cuanto al acceso durante el período determinado.

Contraseña fuera de línea:

Esta opción funciona independientemente de la conexión al wifi.

Ofrece dos subopciones:

Contraseña de uso único: Esta contraseña puede utilizarse solo una vez y expira automáticamente 6 horas tras su creación, garantizando el acceso temporal seguro y limitado.

Contraseña de tiempo limitado: Permite definir la fecha y la hora de inicio y expiración de la contraseña, mismo sin que se necesita una conexión al internet. Provee control preciso del acceso durante el período deseado.

Con estas tres opciones de creación de contraseñas temporales, la cerradura H30 Black Wifi asegura flexibilidad y seguridad en diferentes escenarios de uso, cumpliendo las necesidades específicas de cada usuario.



Figura 11



Figura 12

Vincular contraseñas / huellas dactilares / etiquetas

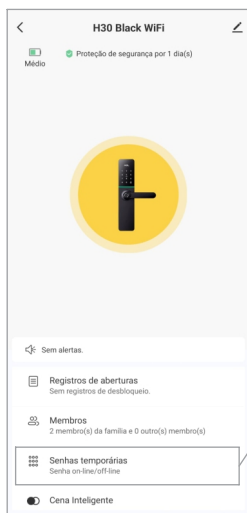
Vincular un usuario a un método de desbloqueo es un paso esencial del mantenimiento del control sobre quiénes acceden a la cerradura y posibilita la revisión del historial de accesos. Este proceso garantiza una gestión eficaz de la seguridad y el monitoreo de la propiedad. Para realizar el vínculo correctamente, siga los pasos a continuación:

1. Acceda al submenú "Miembros".
2. Elija el usuario al cual desea asociar la contraseña, huella dactilar o etiqueta.
3. En la esquina inferior, haga clic en "Vincular manera de bloqueo".
4. Seleccione el método que desea vincular a este usuario, el número del método elegido se informa por la cerradura en el momento de registro o durante una apertura.
5. En la esquina inferior, haga clic en "OK" y confirme el vínculo.
6. ¡Listo! Siempre que el método vinculado se utilice, se almacenará en el historial de la aplicación el usuario que abrió la cerradura.

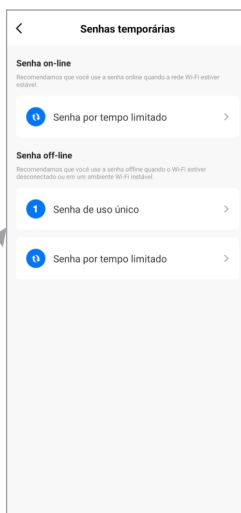

Figura 13



Figura 14

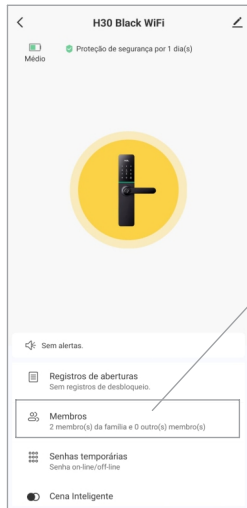

Figura 15

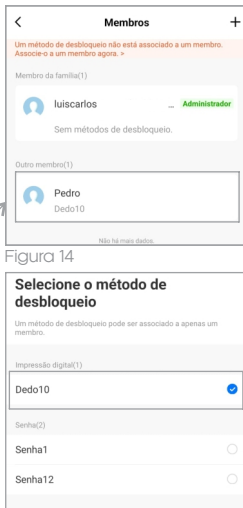

Figura 16

Cierre para acceso de visitantes

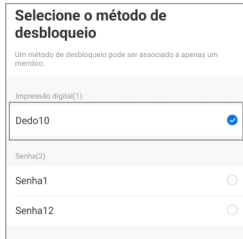
Se indican a continuación las funciones del cierre de acceso:

1. Bloqueo selectivo:

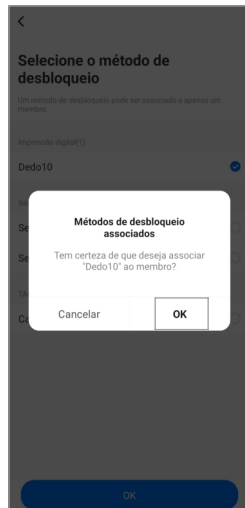
El cierre bloquea el acceso externo a usuarios comunes, mientras que los usuarios administradores mantienen sus permisos.

2. Posición ON – acceso general:

En la posición ON, la apertura se libera a todos los usuarios, incluso los comunes y administradores.

3. Posición OFF – acceso restringido a administradores:

Cuando la posición es OFF, solo usuarios administradores o aquellos con la llave tienen acceso externo, reforzando la seguridad.

4. Regreso automático a la posición ON:

Deslizar el cierre hacia abajo o abrir la puerta hace que el cierre regrese automáticamente a la posición ON, restableciendo el acceso general.

Estas funciones aseguran el control preciso sobre quién puede acceder a la cerradura, promoviendo una gestión eficiente y segura de los permisos de acceso.

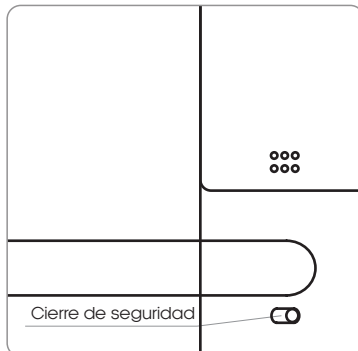

Observaciones

1. Redefinición tras la instalación:

- Se recomienda realizar la redefinición de la cerradura a los valores de fábrica tras la instalación. Esto asegura un funcionamiento correcto y la configuración inicial.

2. Cuidado con la manija:

- La manija es esencial para abrir y trancar la puerta. Su flexibilidad impacta directamente la usabilidad. Evite colgar objetos en ella, preservando su funcionalidad y durabilidad.

3. Sustitución de las pilas:

- Esta cerradura opera con 4 pilas alcalinas AA de 1,5 V. Cuando reciba el aviso de 'Pila débil. Sustitúyala.' por primera vez, la puerta aún puede abrirse aproximadamente 200 veces, dependiendo de la calidad de las pilas. Sustitúyalas inmediatamente para evitar problemas debidos a su agotamiento.

4. Modo de bloqueo tras intentos inválidos:

- Tras 5 intentos consecutivos de acceso con contraseñas o etiquetas inválidas, la cerradura entra al modo de bloqueo, impidiendo la apertura por 90 segundos. Este recurso aumenta la seguridad, desincentivando intentos no autorizados.

Garantía

1. Todas las partes, piezas y componentes del producto están garantizados contra cualquier defecto de fabricación que pueda ocurrir, por un período de 1 (un) año - siendo 90 (noventa) días de garantía legal y 9 (nueve) meses de garantía contractual -, contado a partir de la fecha de compra del producto por el Consumidor, conforme consta en la factura de compra del producto, que forma parte integrante de esta Garantía en todo el territorio nacional. Esta garantía contractual incluye la sustitución gratuita de las partes, piezas y componentes que presenten un defecto de fabricación, incluyendo los costes de la mano de obra empleada en su reparación. En caso de que no se detecte defecto de fabricación, sino defecto/s derivado/s de un uso inadecuado, el Consumidor correrá con dichos gastos.

2. El producto debe instalarse de acuerdo con el Manual del Producto. Si su producto requiere instalación y configuración por un técnico cualificado, busque un profesional acreditado y especializado, y los costes de estos servicios no están incluidos en el precio del producto.

3. Si se detecta el defecto, debe ponerse en contacto inmediatamente con el Servicio Autorizado más cercano que figure en la lista del fabricante - solo ellos están autorizados a examinar y subsanar el defecto durante el período de garantía previsto en el presente documento. De no hacerlo, esta garantía quedará invalidada, ya que el producto ha sido manipulado.

4. En el caso de que solicite servicio a domicilio, deberá acudir al Servicio Autorizado más cercano para el pago de la visita técnica. Si se comprueba que es necesario retirar el producto, el Consumidor se hará cargo de los gastos que ello conlleve, como el transporte y la seguridad de ida y vuelta.

5. En los casos a continuación, esta garantía quedará totalmente invalidada: a) si el defecto no es de fabricación, sino que es causado por el Consumidor o por terceros ajenos al fabricante; b) si el daño del producto se debe a accidentes, siniestros, agentes de la naturaleza (rayos, inundaciones, corrimientos de tierra, etc.), humedad, tensión en la red de suministro, etc.), humedad, tensión de red (sobretensión causada por accidentes o fluctuaciones excesivas en la red), instalación/uso en desacuerdo con el manual del usuario o debido al desgaste natural de partes, piezas y componentes; c) si el producto ha sido afectado por influencias químicas, electromagnéticas, eléctricas o animales (insectos, etc.); d) si el número de serie del producto ha sido manipulado o borrado; e) si el aparato ha sido manipulado.

6. Esta garantía no cubre la pérdida de datos, por lo que se recomienda que, si este es el caso del producto, el Consumidor realice periódicamente una copia de seguridad de los datos contenidos en el producto.

7. AGL no se hace responsable de la instalación de este producto, ni de los intentos de fraude y/o sabotaje de sus productos. Mantenga al día las actualizaciones del software y las aplicaciones utilizadas, si procede, así como las protecciones de red necesarias para protegerse contra intrusiones (hackers). Los equipos están garantizados contra defectos en condiciones normales de uso, siendo importante tener en cuenta que, al tratarse de equipos electrónicos, no están exentos de fraudes y estafas que puedan interferir en su correcto funcionamiento.

8. Si tiene alguna pregunta sobre el proceso de logística inversa, póngase en contacto con nosotros en el (11) 4293-0939 (de lunes a viernes de 7h a 18h) o por correo electrónico a sac@aglbrasil.com.

9. LGPD - Tratamiento de datos por AGL: AGL no accede, transfiere, recoge o trata ningún dato personal de este producto. AGL S/A se reserva el derecho de modificar las características generales, técnicas y estéticas de sus productos sin previo aviso. Todas las imágenes de este manual son ilustrativas. Producto cubierto por la legislación informática.



Nombre del cliente: _____

Firma del cliente: _____

N. de factura: _____

Fecha de compra: ____/____/____ Modelo: _____

Revendedor: _____



AGL

Tecnologia para descomplicar a vida.

Rua Ferroviário Anísio Viriato, 330 São Judas Tadeu
Divinópolis/MG - CEP 35.501-256
Tel: (11) 4293-0939 - CNPJ: 21.725.948/0001-84
sac@aglbrasil.com

www.aglbrasil.com