

MY ROOF

KARTA TECHNICZNA Carport Solarny UNO →

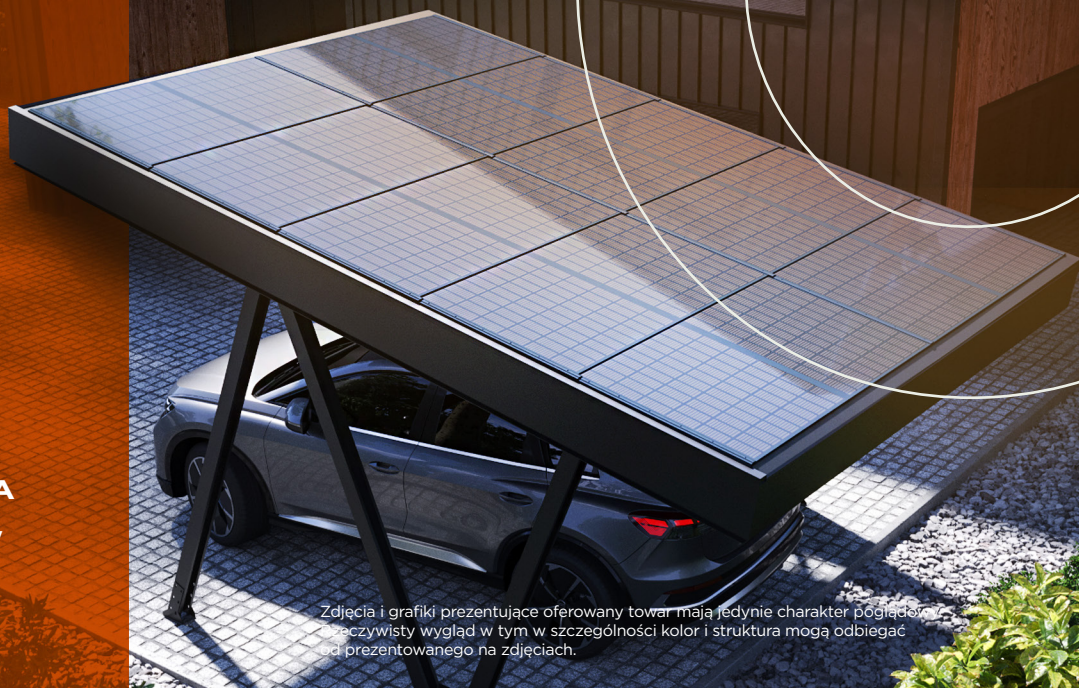

Zdjęcia i grafiki prezentujące oferowany towar mają jedynie charakter poglądowy. Szczegółowy wygląd w tym w szczególności kolor i struktura mogą odbiegać od prezentowanego na zdjęciach.

MOC **3,7 kW**







CARPORT
1 MODUŁ



CARPORT
1-STANOWISKOWY



S P E C Y F I K A C J A C A R P O R T U S O L A R N E G O U N O

 ILOŚĆ POJAZDÓW	1	UKŁAD MODUŁÓW (PION x POZIOM)	5 x 2
 ROZSTAW PODPÓR (dł. x szer.) [mm]	2282 x 3594	ORIENTACJA MODUŁÓW	POZIOMA
 WYMIARY ZEWNĘTRZNE Z OBRÓBKAMI I RYNNAMI (dł. x szer.) [mm]	5477 x 3772	ELEMENTY ZŁĄCZNE	LISTWY DOCISKOWE
 KĄT POCHYLENIA	10°	SZACUNKOWY CZAS MONTAŻU	1-2 DNI
 WYMIARY MODUŁU SOLARNEGO [mm]	1042 x 1786	DODATKOWE AKCESORIA	ŁADOWNIKA SAMOCHODOWA, MAGAZYN ENERGII, OBRÓBK BLACHARSKIE, STAŁOWY SYSTEM RYNNOWY
 MOC MODUŁU SOLARNEGO	370 W	MOŻLIWOŚĆ ROZBUDOWY	MOŻLIWOŚĆ DODANIA DODATKOWEGO SEGMENTU +1 (3,7 kW) LUB +2 (5,5 kW) STANOWISKA I DALSZEGO ŁĄCZENIA
SPOSÓB MONTAŻU KONSTRUKCJI	MOCOWANA DO FUNDAMENTU	MIEJSCE MONTAŻOWE FALOWNIK/ ŁADOWNIKA	ZINTEGROWANE Z KONSTRUKCJĄ (POMIĘDZY SŁUPAMI) W KOLORZE CARPORTU
MATERIAŁ	STAŁ S350	GWARANCJA	WYDAJNOŚCIOWA 30 LAT
KOLOR	OCYNK/RAL 9005		
POWŁOKA ANTYKOROZYJNA	OCYNK/ MALOWANIE PROSZKOWE		

PARAMETRY KONSTRUKCJI

SZEROKOŚĆ [mm]	3772
WYSOKOŚĆ MAX [mm]	3287
WYSOKOŚĆ MIN [mm]	1993
GŁĘBOKOŚĆ [mm]	5477
SZEROKOŚĆ MIEJSCA PARKINGOWEGO [mm]	3448
WAGA [kg]	970-1070

KONSTRUKCJA CARPORTU SOLARNEGO MYROOF SPEŁNIA WYMAGANIA OBCIĄŻENIOWE:

- ∞ strefa obciążenia śniegiem: 4, obciążenia wiatrem: 1, kategoria terenu III
- ∞ strefa obciążenia śniegiem: 3 z ograniczeniem do 300 m n.p.m., obciążenia wiatrem: 1 lub 3 z ograniczeniem do 300 m n.p.m., kategoria terenu III
- ∞ strefa obciążenia śniegiem: 2, obciążenia wiatrem: 1 lub 3 z ograniczeniem do 300 m n.p.m., kategoria terenu III
- ∞ strefa obciążenia śniegiem: 1, obciążenia wiatrem: 1 lub 3 z ograniczeniem do 300 m n.p.m., kategoria terenu III

CARPORT SOLARNY MYROOF UNO BEZ OBRÓBEK WYKOŃCZENIOWYCH

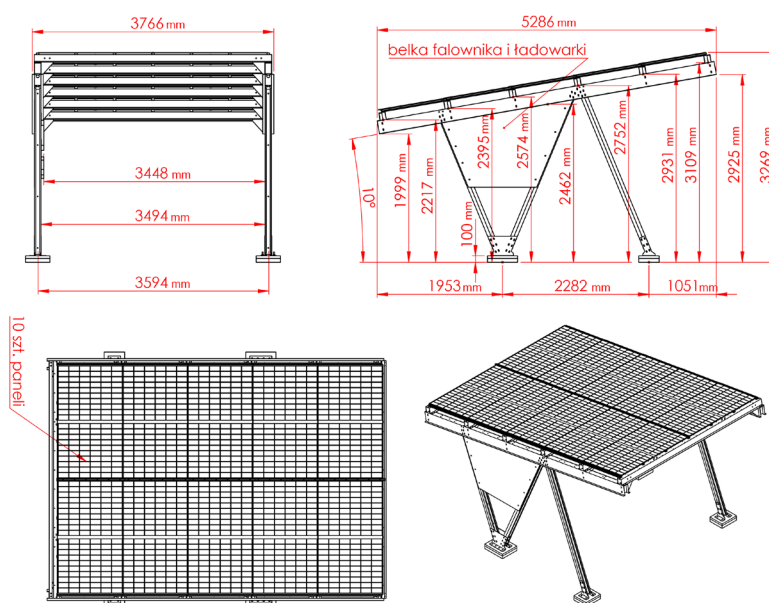

CARPORT SOLARNY MYROOF UNO Z OBRÓBKAMI WYKOŃCZENIOWYMI

