



CA 1000

BLUETOOTH

Manual de Instruções
Rev. 1

Sumário

1. Apresentação	03
1.1 Recursos	03
2. Identificações	03
3. Especificações	04
3.1 Indicações de som/luz	04
4. Conteúdo da embalagem	04
5. Fixação	05
6. Fiação/Conexões	05
7. Diagrama de ligação	06
7.1 Solenóide DC + Botoeira	06
7.2 Fechadura 12V + Botoeira	06
7.3 Eletroímã 12V + Botoeira	07
7.4 Campainha	07
7.5 Sistema de interfonia	08
7.6 Diagrama geral das conexões	08
7.7 Diagrama das conexões Wiegand	09
8. Conexão com o aplicativo	09
8.1 Passo a passo	10
9. Incluindo o CA1000 Bluetooth no "AGL Home"	10
9.1 Criar um novo ambiente	10
9.2 Adicionando o controle de acesso	11
10. Gerenciando o CA1000 Bluetooth no "AGL Home"	12
10.1 Abrir através do aplicativo "AGL Home"	13
10.2 Tela inicial e funções	13
10.3 Cadastro de usuários	13
10.4 Cadastro de senha	14
10.5 Cadastro de TAG 125Khz	15
10.6 Cadastro de senha dinâmica offline	15
10.7 Configurações	16
11. Configurações no teclado	17
11.1 Entrar e sair do modo de programação	17
11.2 Mudar a senha mestre	17
11.3 Definindo o modo de funcionamento	17
12. Programações	18
12.1 Configurações do alarme de tentativas inválidas	18
12.2 Configurações de detecção de porta aberta	18
12.3 Configurações de som/luz	19
13. Como abrir a porta ?	19
14. Configurações Wiegand	19
15. Certificado de Garantia	20

Apresentação

O Controle de Acesso **CA1000 Bluetooth** da AGL é uma solução avançada que combina segurança eficiente e acesso conveniente a áreas restritas. Com diversos recursos, esse controle de acesso permite a abertura rápida e fácil de fechaduras eletromagnéticas e eletrônicas, utilizando uma variedade de métodos de autenticação. Os métodos incluem tags RFID 125kHz, senhas numéricas, senhas dinâmicas que podem ser criadas estando próximo ou não do controle de acesso, e acesso através do aplicativo "**AGL Home**" via Bluetooth, estando próximo ao dispositivo.

Recursos

- Teclado touch, leitor de TAGs RFID 125Khz;
- Senha dinâmica que pode ser gerada à distância.
- À prova d'água, conforme IP66;
- Uma saída relé NA/NF;
- Comprimento das senhas: 6 dígitos;
- Pode ser usado como leitor Wiegand com saída LED e BUZZER;
- LED de indicação tricolor;
- Saída integrada de campainha;
- Modo pulso e modo retenção;
- Resistor dependente de luz (LDR) embutido para proteção contra violação;
- Teclado retroiluminado, pode ser configurado para desligar automaticamente após 20 segundos.

Identificações

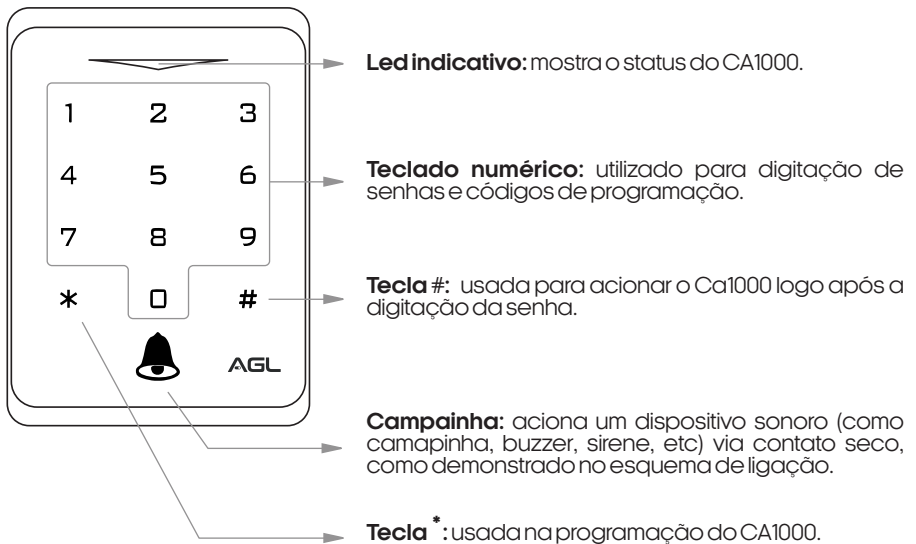

ATENÇÃO: as teclas do CA1000 Touch Bio Bluetooth são sensíveis ao toque. Não é necessário exercer nenhuma pressão no painel, apenas um toque suave.

Especificações

Tensão operacional Corrente em stand by Corrente de Trabalho	12V DC < 60mA < 150mA
Leitor de Cartões Distância para leitura	RFID de 125 KHz 2 ~ 6cm
Capacidade de Usuários Senhas comuns e ou TAG's	100 150
Saída RELÉ Tempo de acionamento (ajustável) Corrente máxima suportada	NA/NF/COMUM 1s a 120s (padrão de fábrica 5s) 2A
Saídas/Entradas adicionais	Botoeira, Campainha
Interface Wiegand	Saída/Entrada Wiegand 26 bits
Ambiente Temperatura operacional Umidade operacional	Índice de proteção IP66 -30°C ~ 60°C 0% ~ 90%
Material Cor Dimensões	ABS Preto 156 x 72 x 24 mm

Indicações de som/luz

Estado	LED	Buzzer
Standby (Ligado)	Vermelho	--
Entrando no modo de programação	Vermelho (piscando)	1 beep
Modo de programação	Laranja	1 beep
Erro	--	3 beeps
Saída do modo de programação	Vermelho	1 beep
Abertura liberada	Verde	1 beep
Alarme	Vermelho (piscando rápido)	Beeps

Conteúdo da embalagem

Quant.	Item
01	CA1000 Bluetooth
01	Diodo 1N4004
01	Chave estrela
01	Kit de fixação
01	Manual

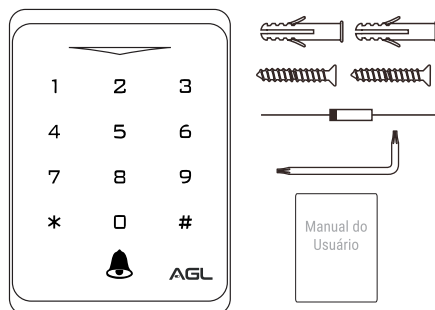

Fixação

1. Remova o parafuso que prende a chapa de fixação do CA1000 Bluetooth.
2. Solte a chapa de fixação do verso do CA1000 Bluetooth.
3. Utilize a própria chapa de fixação como gabarito para as furações.
4. Faça um furo maior no centro para a passagem dos cabos.
5. Prenda a chapa de fixação no local a ser instalado o CA1000 Bluetooth.
6. Faça a ligação dos cabos.
7. Recoloque o CA1000 Bluetooth na chapa de fixação observando os encaixes.
8. Recoloque o parafuso para prender o CA1000 Bluetooth na chapa de fixação.

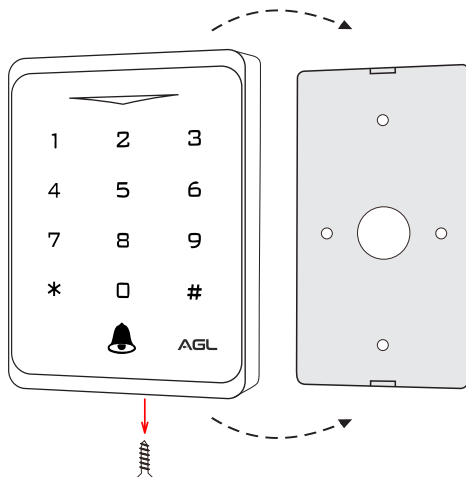

DICA a instalação também pode ser feita no vidro ou em outras superfícies lisas utilizando um adesivo ou fita dupla face na chapa de fixação do CA1000 Bluetooth.

Fiação/Conexões

COR	Função
Cinza	Campainha A
Marrom	Campainha B
Branco	Wiegand D1
Verde	Wiegand D0
Amarelo	Botoeira
Vermelho	Alimentação 12VDC
Preto	Negativo (GND)
Azul	NA (Normalmente aberto)
Roxo	Comum
Laranja	NF (Normalmente fechado)



Diagrama de ligação

Diagrama de conexões - Solenóide DC + Botoeira



Diagrama de conexões - Fechadura 12V + Botoeira

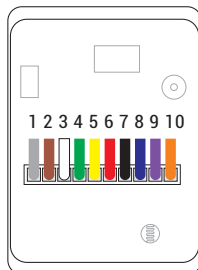

ATENÇÃO: A utilização do diodo 1N4004 é de extrema importância, caso contrário o seu controle de acesso poderá se danificar.

Diagrama de conexões - Eletroímã 12V + Botoeira

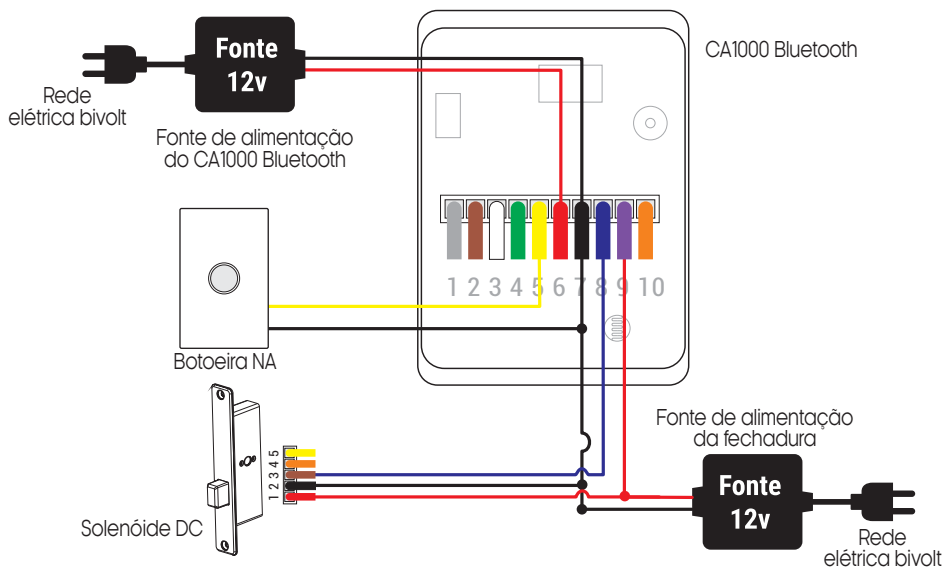
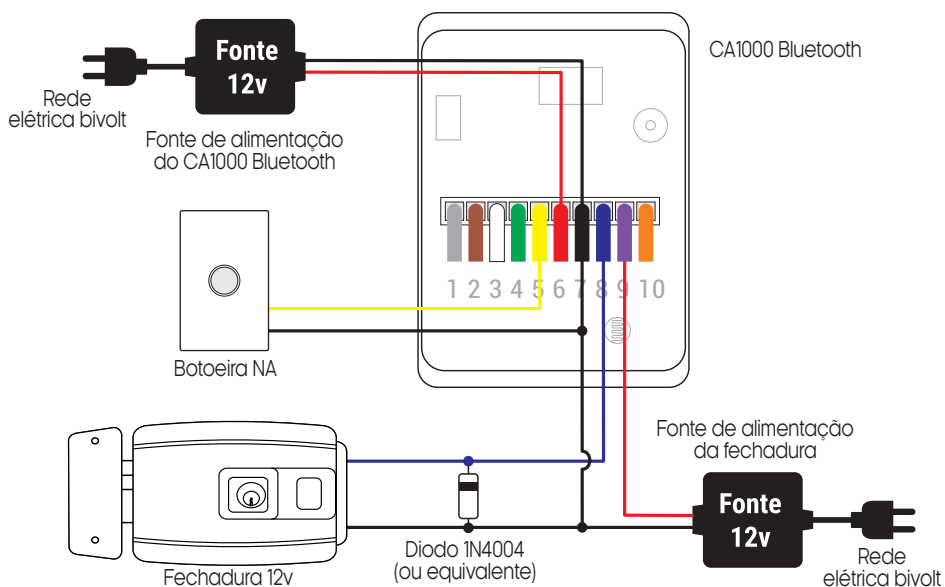
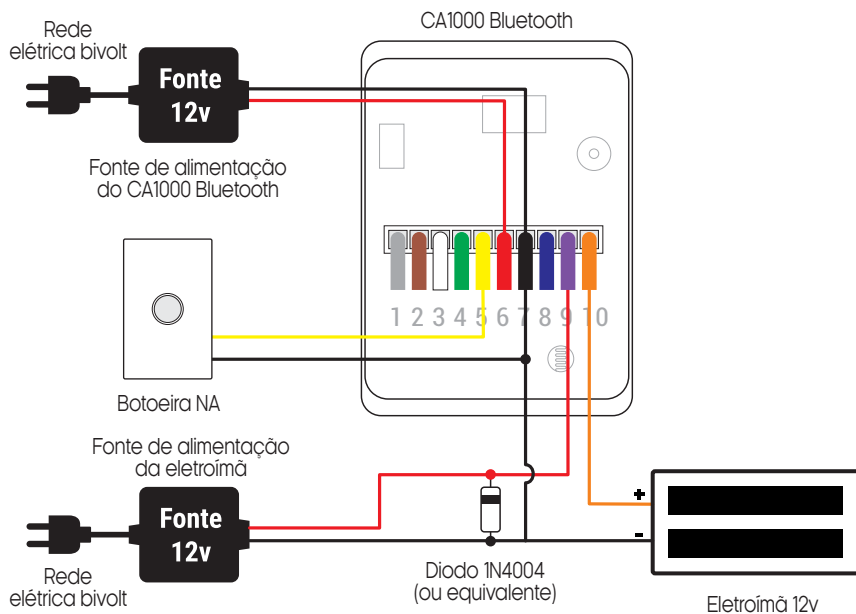

ATENÇÃO: A utilização do diodo 1N4004 é de extrema importância, caso contrário o seu controle de acesso poderá se danificar.

Diagrama de conexões - Campainha



Diagrama de conexões - Sistema de interfonia



ATENÇÃO: o CA1000 Bluetooth quando é instalado como integrante de um sistema de interfonia, usa a entrada de botoeira do porteiro eletrônico para acionar a fechadura. Confira no manual do porteiro quais são os pontos de ligação da botoeira para ligar o CA1000 Bluetooth como contato seco.

Diagrama geral das conexões

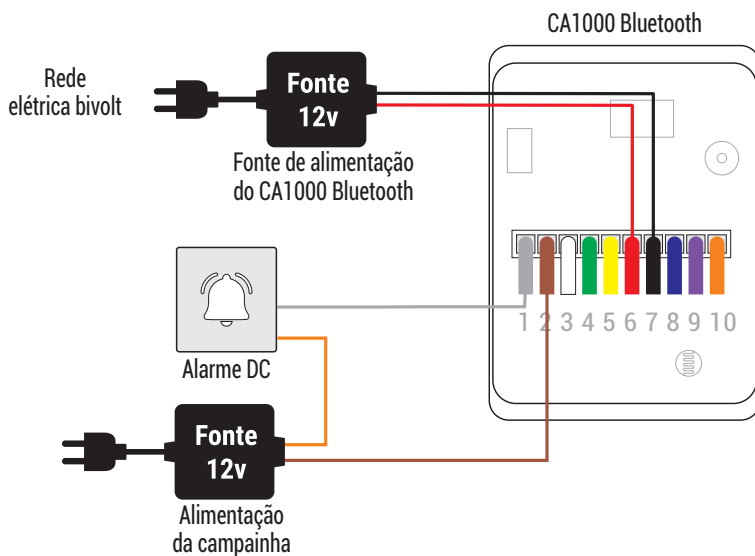
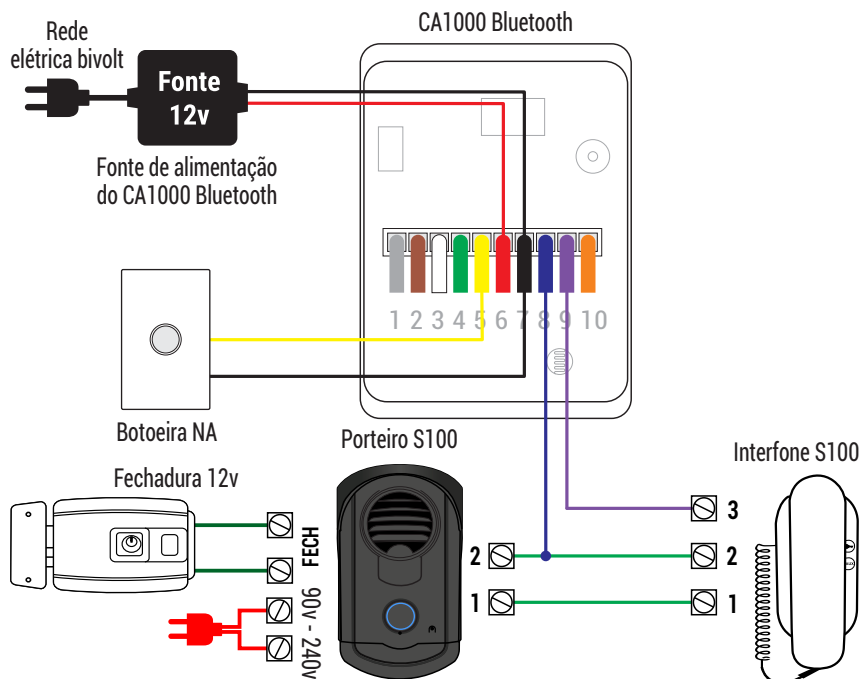

Diagrama das conexões Wiegand



ATENÇÃO: A utilização do diodo 1N4004 é de extrema importância, caso contrário o seu controle de acesso poderá se danificar.

Conexão com aplicativo

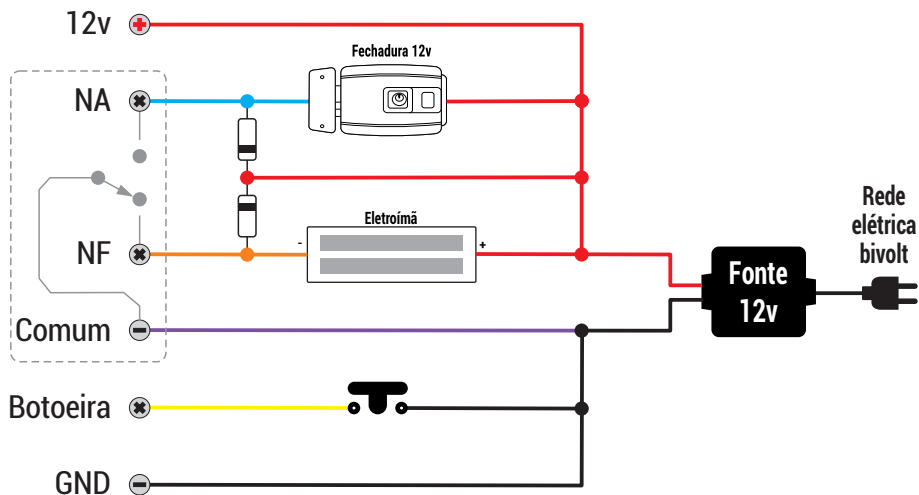
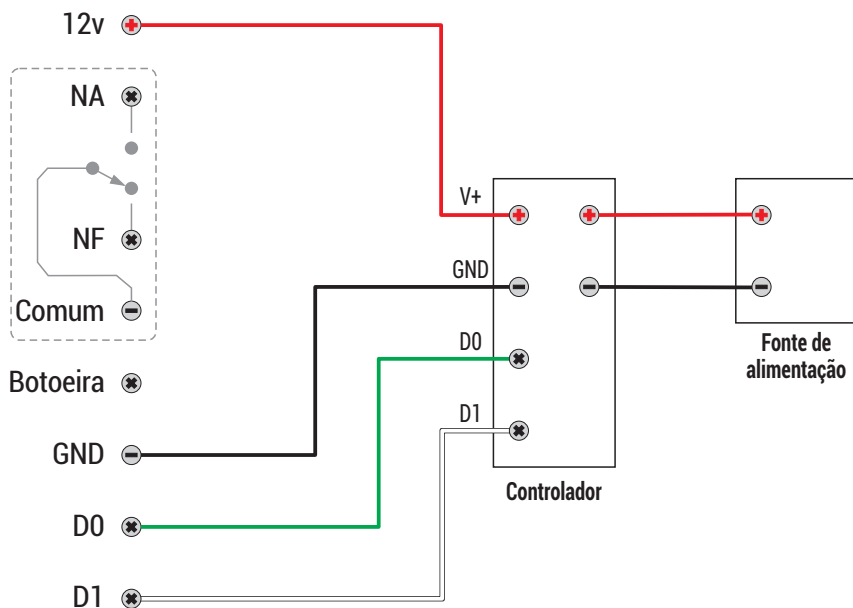
Para gerenciar o CA1000 Bluetooth através do smartphone, é necessário a utilização do aplicativo **AGL Home**, disponível para IOS e Android.

Para instalá-lo, basta buscar pelo nome “**AGL Home**” na loja de aplicativos de seu smartphone, ou digitalizar o código QR abaixo.



AGL HOME

Android 5.0 ou superior
IOS 11.0 ou superior



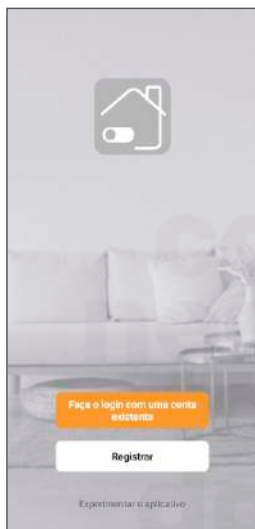

Passo a passo

Com o aplicativo instalado você pode criar sua conta. Caso você já tenha uma conta **AGL Home**, basta clicar no botão para fazer login com uma conta existente.

Se ainda não possui uma conta **AGL Home**, clique em **Registrar** e siga os passos no próprio aplicativo.

É necessário ter um e-mail para receber o código de validação. Somente com este código o aplicativo é registrado e fica disponível para incluir dispositivos.

Siga os passos exibidos na tela do celular para concluir a criação da sua conta. Com a conta criada você será direcionado para tela inicial do aplicativo, que vamos usar para adicionar a campainha, como descrito nos próximos passos.



ATENÇÃO: Não use a opção **'Experimentar o aplicativo'** para adicionar os dispositivos. Esta opção é temporária e não pode ser acessada novamente. Todos os dispositivos incluídos nesta opção não poderão mais ser configurados ou utilizados via aplicativo. Use somente para conhecer os recursos do aplicativo.

Depois de criar a conta no AGL Home ou logar em alguma conta existente, o aplicativo exibe a tela inicial com todos os dispositivos já pareados anteriormente. Se a conta é nova, a tela inicial não mostrará nenhum dispositivo e estará pronta para adicionar qualquer produto da linha.

Incluindo o CA1000 Bluetooth no "AGL Home"

Criar um novo ambiente

Para adicionar o Controle de Acesso CA1000 à sua conta do **AGL Home**, é necessário criar um novo ambiente exclusivo para esse controle de acesso. Isso ocorre porque, ao adicionar um usuário à família do controle de acesso, todos os dispositivos desse ambiente também serão compartilhados com esse usuário. Para criar um novo ambiente, siga o passo a passo indicado abaixo:



Figura 1



Figura 2

1. No aplicativo **"AGL Home"**, no canto superior esquerdo, clique sobre a **"seta para baixo"** (figura 1).

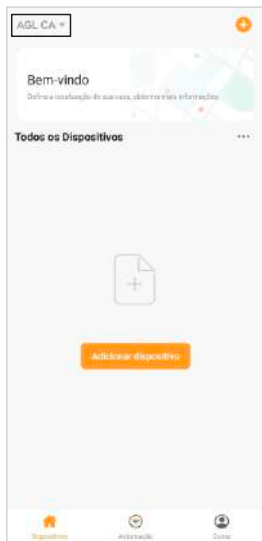
2. No Pop Up, selecione a opção **"Compartilhamento"** (figura 2) e então selecione a opção **"Adicionar ambiente"** (figura 3) da próxima página.

3. Defina um nome para o ambiente e então clique em **"Salvar"** (figura 4) da próxima página. Pronto! O seu novo ambiente está criado, agora basta adicionarmos o controle de acesso ao novo ambiente (figura 5) da próxima página.



Figura 3



Figura 4



Figura 5

Adicionando o controle de acesso



Figura 6



Figura 7

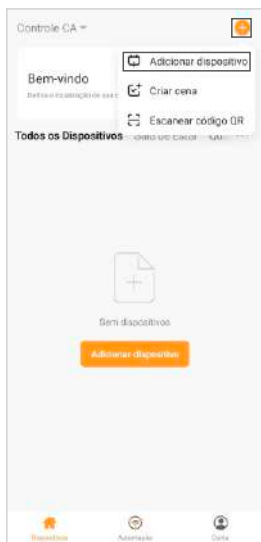

Figura 8

1. Conecte o controle de acesso CA1000 a uma fonte de alimentação 12VDC 1A.
2. Certifique-se de que seja a primeira pessoa a utilizar a conta neste controle de acesso, pois esta será a administradora do mesmo.
3. Habilite o Bluetooth de seu smartphone e garanta que o aplicativo "AGL Home" tem todas as permissões solicitadas e que seu smartphone esteja próximo ao controle de acesso.
4. Após o LED Indicador do controle de acesso acender, abra o aplicativo "AGL Home", na tela inicial selecione o símbolo "+" no canto superior direito, e selecione "Adicionar dispositivo" (figura 6), e então selecione na categoria "Controle de acesso" o "CA1000 Bluetooth" (figura 7).
5. Prosseguindo com o processo teremos uma tela (figura 8) pedindo a confirmação de que o dispositivo já foi ligado e de que o Bluetooth de seu smartphone está habilitado, então selecione "Bluetooth do celular está ativado" e clique em "Próximo".



Figura 9

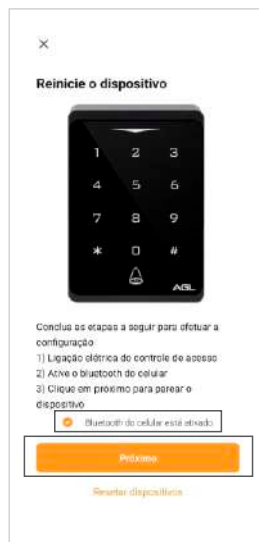

Figura 10

6. Na próxima tela (figura 9), aguarde até que seu smartphone se comunique com o controle de acesso e vincule o mesmo a sua conta.

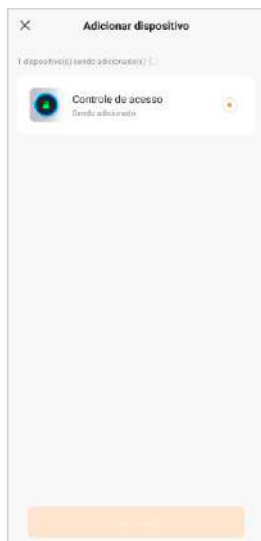
7. Na próxima tela, ao finalizar o processo (figura 10), basta selecionar a opção **"Concluído"** (figura 10), e pronto, o controle de acesso já está sincronizado a sua conta e somente você ou as contas a quem compartilhar o controle de acesso, terão acesso ao mesmo através do aplicativo **"AGL Home"**.

Gerenciando o CA1000 Bluetooth no AGL Home



Figura 11



Figura 12

O Controle de Acesso CA1000 Bluetooth da AGL oferece diversas funcionalidades, como cadastro de senhas, tags, entre outras. Todas essas funções são realizadas por meio do aplicativo **"AGL Home"**. No entanto, é importante ressaltar que, com exceção da função de gerar senhas dinâmicas de forma offline, todos os cadastros e configurações devem ser feitos exclusivamente no aplicativo **"AGL Home"** com o smartphone próximo ao controle de acesso e com o bluetooth habilitado e conectado ao controle de acesso.

Para conectar o smartphone ao controle de acesso, basta seguir alguns passos simples no aplicativo **"AGL Home"**. Primeiramente, certifique-se de que o seu smartphone esteja próximo ao controle de acesso. Em seguida, abra o aplicativo **"AGL Home"** e selecione o controle de acesso desejado.

Na tela inicial do aplicativo, você verá a opção **"Bluetooth indisponível"** (figura 11). Clique sobre esse texto e aguarde até que ele seja alterado para o símbolo de um cadeado verde com a descrição **"Pressione"** (figura 12).

Neste momento, seu smartphone estará conectado ao controle de acesso e pronto para gerenciar todas as configurações e cadastros relacionados a ele. Através do aplicativo **"AGL Home"**, você poderá cadastrar senhas, adicionar tags RFID e realizar outras configurações conforme necessário.

Lembre-se de manter o smartphone próximo ao controle de acesso durante o processo de configuração e cadastro, para garantir uma conexão estável e eficiente entre os dispositivos.

Abrir através do aplicativo "AGL Home"

Para abrir o controle de acesso através do aplicativo, estando próximo ao controle de acesso, siga os passos abaixo.

1. Na tela inicial do aplicativo, você verá a opção "**Bluetooth indisponível**" (figura 6).
2. Clique sobre esse texto e aguarde até que ele seja alterado para o símbolo de um cadeado verde com a descrição "**Pressione**" (figura 12).
3. Pressione e segure sobre a opção "**Pressione**" (figura 12) e aguarde até que o cadeado fique aberto e na cor laranja.
4. Pronto! A abertura será realizada.

Tela inicial e funções

Retornar a tela inicial do aplicativo "**AGL Home**".

Renomear e remover da conta.

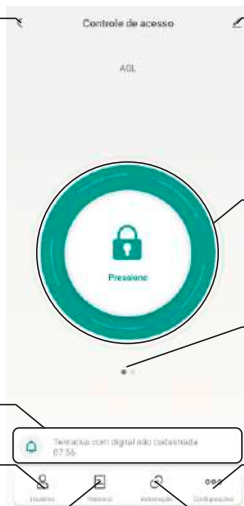

Conectar/abrir o controle de acesso.

Arrastar para direita para gerar códigos de visitante (expiram em 5 minutos).

Registro de tentativas inválidas de acesso.

Cadastro de usuários administradores ou comuns.

Configurações e cadastro de senhas, tags e senhas dinâmicas.

Histórico de aberturas.

Criar automação.

Cadastro de usuários

1. Abra o aplicativo "**AGL Home**" em seu smartphone e faça login na sua conta.
2. Na tela inicial do aplicativo, procure pela opção "**Usuários**" e clique nela.
3. Na próxima tela, você verá um símbolo de "+" no canto superior direito (figura 14). Clique nele para adicionar um novo usuário.
4. Em seguida, selecione a opção "**Adicionar agora**" na categoria "**Família**" (figura 15).
5. Na próxima tela, preencha o nome do usuário e a conta de cadastro dele no aplicativo "**AGL Home**". Certifique-se de inserir as informações corretas.
6. Agora, é hora de definir a permissão do usuário. Existem dois tipos de permissão disponíveis:
 - Administrador:** O administrador tem permissões adicionais, como cadastrar novas senhas e adicionar novos membros ao controle de acesso.
 - Membro comum:** O membro comum tem permissão apenas para abrir a fechadura associada ao controle de acesso.
7. Selecione a permissão adequada para o novo usuário.
8. Após selecionar a permissão, clique em "**Salvar**" no canto superior direito da tela (figura 16).
9. Um convite será enviado para o novo usuário cadastrado, solicitando que ele aceite o controle de acesso associado à sua conta.

Pronto! Agora você cadastrou com sucesso um novo usuário no Controle de Acesso CA1000. Certifique-se de que o novo usuário aceite o convite para que ele possa começar a utilizar o controle de acesso conforme as permissões atribuídas.



Figura 14



Figura 15

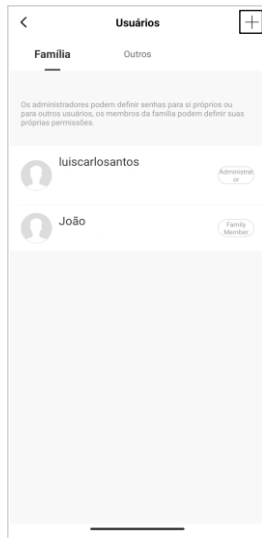

Figura 16

▮ Cadastro de senha

1. Após ter concluído o cadastro do usuário, abra o aplicativo "**AGL Home**" em seu smartphone e faça login na sua conta.
2. Esteja próximo ao controle de acesso e com seu smartphone conectado ao controle de acesso. Na tela inicial do aplicativo, localize e clique na opção "**Configurações**" no canto inferior direito (figura 17).
3. Em seguida, selecione a opção "**Senha inclusão**" (figura 22).
4. Na próxima tela, no canto superior direito, você verá o símbolo de "+" para adicionar uma nova senha. Clique nele.
5. Selecione o usuário ao qual a senha será atribuída.
6. Agora, no campo "**Digite uma senha de 6 dígitos**", digite a senha desejada ou clique sobre a opção "**Gerar aleatoriamente**", caso não tenha uma senha em mente.
7. Preencha o campo "**Nome do usuário**", para atribuir um nome a senha.
8. A opção "**Add coação para Senha**" habilita uma notificação de emergência para caso esta senha seja utilizada, marque caso deseja habilitar essa função.
9. Por fim, clique no botão "**Salvar**" para concluir o cadastro da senha (figura 23).

Pronto! Agora a nova senha está cadastrada e pronta para ser utilizada no acesso à porta.



Figura 22



Figura 23

▮ Cadastro de TAG 125Khz

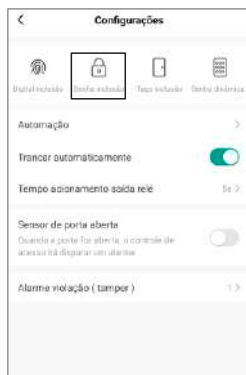
1. Após ter concluído o cadastro do usuário, abra o aplicativo "AGL Home" em seu smartphone e faça login na sua conta.
2. Esteja próximo ao controle de acesso e com seu smartphone conectado ao controle de acesso. Na tela inicial do aplicativo, localize e clique na opção "**Configurações**" no canto inferior direito (figura 24).
3. Em seguida, selecione a opção "**Tags inclusão**" (figura 25).
4. Na próxima tela, no canto superior direito, você verá o símbolo de "+" para adicionar uma nova Tag. Clique nele.
5. Selecione o usuário ao qual a Tag será atribuída.
6. Agora, clique no botão "**Iniciar cadastro**" (figura 26) para começar o processo de cadastramento da Tag.
7. Passe a TAG 125Khz em sobre o controle de acesso até que a TAG seja reconhecida (figura 27).
8. Ao finalizar o processo, você será solicitado a dar um nome para a TAG cadastrada. Insira um nome descritivo para identificação (figura 28).
9. Por fim, clique no botão "**Feito**" para concluir o cadastro da TAG (figura 28).

Pronto! Agora a nova TAG está cadastrada e pronta para ser utilizada no acesso à porta.

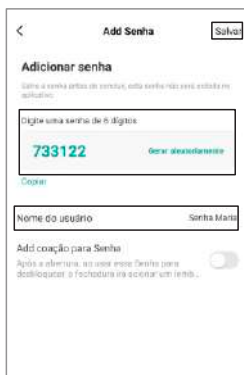

Figura 24



Figura 25



Figura 26



Figura 27



Figura 28

▮ Cadastro de senha dinâmica offline

O Controle de Acesso CA1000 Bluetooth possui uma funcionalidade inovadora chamada 'Códigos Dinâmicos Offline'. Essa função permite gerar senhas de acesso de entrada única ou temporárias, mesmo quando você não está próximo ao controle de acesso. Essa capacidade é possível graças à tecnologia de time stamp e ao uso de uma chave criptográfica no aplicativo.

Para cadastrar um código dinâmico offline, siga o passo a passo abaixo:

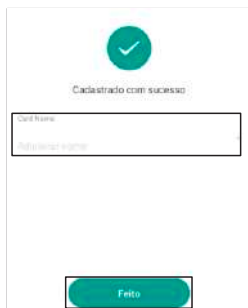
1. Abra o aplicativo "AGL Home" em seu smartphone e faça login na sua conta.
2. Localize e selecione o controle de acesso CA1000 Bluetooth ao qual deseja adicionar o código dinâmico offline.
3. Na tela inicial do controle de acesso, localize e clique na opção "**Configurações**" no canto inferior direito.
4. Em seguida, selecione a opção "**Senha dinâmica**" (figura 29).
5. Na próxima tela, selecione a opção desejada para criar um novo código dinâmico offline (figura 30):

Código entrada única: esse código irá liberar o acesso apenas por uma única vez e deve ser usado em até 6 horas após a criação do mesmo até se expirar.

Código entrada temporário: esse código irá liberar o acesso durante um período definido em sua criação e deve ser usado por pelo menos uma vez em até 24 horas após a criação do mesmo para a sua validação ou então irá se expirar.



Figura 29



Figura 30

- 6. Selecionando o tipo de código desejado, clique no símbolo de “+” (figura 31) no canto superior direito para criar um novo código.
- 7. Defina o tempo de validade do código (no caso do código temporário) e então clique em “Obter Código” (figura 32).
- 8. Nomeie o código gerado para um controle posterior. Uma vez gerado, o código dinâmico offline será exibido na tela do aplicativo.
- 9. Anote ou compartilhe o código com a pessoa autorizada para que ela possa utilizá-lo para acessar a área restrita.
- 10. E então clique em “Feito” (figura 33).

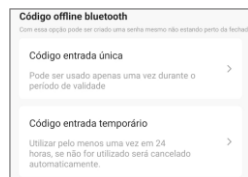

Figura 31

Lembre-se de que os códigos dinâmicos offline são de uso único ou temporário, dependendo das configurações definidas durante o cadastro. Essa funcionalidade oferece uma opção adicional para permitir acesso a pessoas autorizadas, mesmo quando não se está próximo ao controle de acesso.



Figura 32



Figura 33

Configurações

Retornar a tela inicial do CA1000.

Habilitar/Desabilitar a tranca automática da fechadura associada ao CA.

Habilitar/Desabilitar o alarme para quando a porta ficar aberta.

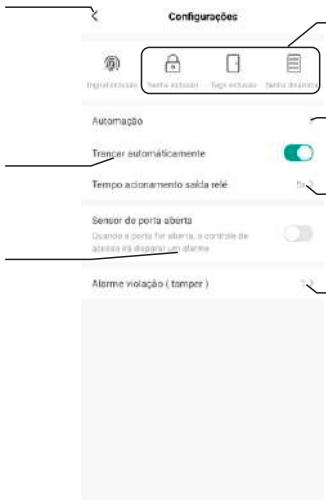

Cadastro de acessos.

Atalho para automações.

Configura o tempo para trancar automaticamente.

Ajusta o volume do alarme de violação.

Figura 34

ATENÇÃO: Para configurar o Controle de Acesso CA1000 Bluetooth, com exceção para a opção de códigos offline, esteja com o smartphone próximo ao controle de acesso e com o bluetooth conectado. Isso garante uma conexão adequada entre o aplicativo “AGL Home” e o CA1000 Bluetooth.

Configurações no teclado

Abaixo seguem as configurações que podem ser feitas através do teclado de seu controle de acesso CA1000 Bluetooth.



ATENÇÃO: A senha mestre de fábrica é **123456**. É de extrema importância que faça a mudança da senha mestra de fábrica para uma senha pessoal. (anote a nova senha em um local seguro)

Entrar e sair do modo de programação

Etapa da programação	Teclas / procedimento usado
Entrar no modo de programação	* (senha mestre) #
Sair do modo de programação	*

Obs.: a senha mestre de fábrica é **123456**.

Mudar a senha mestre

Etapa da programação	Teclas / procedimento usado
Entrar no modo de programação	* (senha mestre) #
Digitar a nova senha mestre	0 (nova senha mestre) # (repete nova senha mestre) #
Sair do modo de programação	*

Obs.: a senha mestre deve ter 6 dígitos.



ATENÇÃO: Faça a mudança da senha mestra de fábrica para uma senha pessoal. Esse procedimento é muito importante e garante que não haja violação do seu controle de acesso.



ATENÇÃO: é extremamente importante que você anote a senha mestra cadastrada no seu controle de acesso CA1000 Bluetooth e a mantenha em um local seguro. Caso você esqueça a senha, **não há como recuperá-la ou resetá-la ao padrão de fábrica.**

Definindo o modo de funcionamento

Existem dois modos de funcionamento, o modo controle de acesso (padrão de fábrica) e o modo leitor Wiegand.

Etapa da programação	Teclas / procedimento usado
Entrar no modo de programação	* (senha mestre) #
Modo controle de acesso/stand alone OU Modo leitor Wiegand	7 7 # (padrão de fábrica) 7 8 #
Sair do modo de programação	*

Obs.: para utilizar o CA1000 Bluetooth como controle de acesso, esta configuração não necessita ser alterada.

Programações

Configurações do alarme de tentativas inválidas

O alarme de bloqueio será ativado após 10 tentativas de entrada mal sucedidas (padrão de fábrica = Desligado).

Pode ser configurado para negar o acesso por 10 minutos após ser ativado ou desativado somente após inserir uma impressão digital/TAG/Senha válidos ou código/impressão digital/TAG mestre.

Etapa da programação	Teclas / procedimento usado
Entrar no modo de programação	* (senha mestre) #
Alarme de tentativas Desligado OU Bloqueio de tentativas Ligado OU Bloqueio de tentativas Ligado (Alarme)	6 0 # (padrão de fábrica) 6 1 # O acesso será bloqueado por 10 minutos (Botoeira de saída continua funcional) 6 2 #
Configurar o tempo do alarme	5 (0~3) # (padrão de fábrica 1 minuto) (Digite a senha mestre # ou TAG mestre ou uma TAG/senha válidos para silenciar)
Sair do modo de programação	*

Configurações de detecção de porta aberta

Alarme de porta aberta por tempo: Ao usar um sensor magnético de porta aberta opcional ou o contato magnético embutido na fechadura, se a porta for aberta normalmente, mas não for fechada após 1 minuto, o alarme interno emitirá um bip automaticamente para lembrar as pessoas de fechar a porta. O bip pode ser interrompido ao fechar a porta, pelos usuários mestres ou usuários válidos, caso contrário, continuará a emitir o bip durante o tempo definido para o alarme.

Alarme de porta aberta por abertura forçada: Ao usar um sensor magnético de porta aberta opcional ou o contato magnético embutido na fechadura, se a porta for aberta à força, o alarme interno e o alarme externo (se houver) serão ativados simultaneamente, podendo ser interrompidos pelos usuários mestres ou usuários válidos, caso contrário, continuarão a soar pelo durante o tempo definido para o alarme.

Etapa da programação	Teclas / procedimento usado
Entrar no modo de programação	* (senha mestre) #
Desabilitar a detecção de porta aberta OU Habilitar a detecção de porta aberta	6 3 # (padrão de fábrica) 6 4 #
Configurar o tempo do alarme	5 (0~3) # (padrão de fábrica 1 minuto)
Sair do modo de programação	*

Obs. A função de configurar o tempo do alarme também se aplica ao alarme de tamper.

Configurações de som/luz

Etapa da programação	Teclas / procedimento usado
Entrar no modo de programação	* (senha mestre) #
Desabilitar som das teclas Habilitar som das teclas OU Desabilitar LED de indicação Habilitar LED de indicação OU Iluminação do teclado Sempre Desligada Sempre Ligada Desligamento automático	7 0 # 7 1 # (padrão de fábrica) 7 2 # 7 3 # (padrão de fábrica) 7 4 # 7 5 # 7 6 # (padrão de fábrica) (O teclado desligará a iluminação após 20 segundos sem utilização)
Sair do modo de programação	*

Como abrir a porta ?

Etapa	Teclas / procedimento usado
Abrir com senha	Digite a senha
Abrir com TAG	Passa a TAG/Cartão RFID

Configurações Wiegand

O controle de acesso CA1000 Bluetooth oferece uma funcionalidade adicional que vai além de ser um controle de acesso padrão. Ele pode ser utilizado como um leitor Wiegand, no qual se torna exclusivamente um leitor de senhas e TAGs, necessitando ser conectado a um controlador Wiegand que irá gerenciar as permissões de acesso. Um exemplo de controlador Wiegand é o "Gerenciador Wiegand Izzy Access WIFI" da AGL.

Ao utilizar o controle de acesso CA1000 Bluetooth em conjunto com o Gerenciador Wiegand Izzy Access WIFI, você obtém a vantagem de gerenciar todos os acessos por meio da plataforma **www.agl.digital**. Isso proporciona um controle centralizado e simplificado de todas as permissões de acesso, seja para usuários ou cartões/TAGs. Além disso, é possível realizar a abertura remota de portas de forma conveniente e segura, utilizando a plataforma online.

Para ativar o modo leitor Wiegand ou voltar para o modo controle de acesso/standlone, siga as instruções abaixo:

Etapa da programação	Teclas / procedimento usado
Entrar no modo de programação	* (senha mestre) #
Modo controle de acesso/standalone OU Modo leitor Wiegand	7 7 # (padrão de fábrica) 7 8 #
Sair do modo de programação	*

Nota:

Ao configurar o modo de leitor Wiegand, quase todas as configurações do Modo Controlador de acesso se tornarão inválidas.

Certificado de Garantia

Firma-se por meio deste instrumento, a garantia contratual prevista no art. 50 do Código de Defesa do Consumidor. Rege-se à presente garantia pelos termos e condições abaixo expostas.

Para usufruir desta garantia, o consumidor deverá, obrigatoriamente, utilizar-se de uma das Assistências Técnicas Credenciadas AGL, especificamente aquelas que constam na relação que se encontra no site www.aglbrasil.com ou utilizar-se dos serviços da própria fábrica. Esta garantia é válida apenas no território brasileiro. O transporte de ida e volta do produto até a Assistência Técnica Autorizada ou fábrica, é de total responsabilidade do consumidor. No caso do consumidor solicitar à assistência técnica autorizada o atendimento domiciliar, deverá custear o deslocamento do técnico, não sendo as taxas referentes à visita cobertas por esta garantia.

I. Condições Gerais da Garantia

A presente garantia é concedida aos produtos fabricados ou comercializados pela AGL e tem vigência pelo período de 12 meses, já incluso neste o prazo da garantia legal. O período de garantia é contado a partir da data de emissão da nota fiscal de venda ao consumidor. No período de garantia a mão de obra necessária e a troca de peças, partes e componentes é gratuita, desde que fique comprovado defeito de matéria-prima ou de fabricação. A constatação do defeito de matéria prima ou fabricação só é válida para os fins deste certificado de garantia quando verificados por Assistências Técnicas Credenciadas AGL.

II- Causam a exclusão imediata da Garantia

1. A não comprovação da data de compra, através de nota fiscal e do certificado de garantia preenchido.
2. Mau uso do produto.
3. O desgaste natural do produto.
4. Se o produto tiver sofrido qualquer tipo de influência de natureza química, eletromagnética, elétrica ou de animais (insetos, etc...).
5. O não cumprimento das orientações do manual do produto, ou de qualquer orientação contida no produto.
6. A violação, conserto, ajuste, instalação, reinstalação, modificação ou intervenção de qualquer natureza realizada no produto por pessoa não autorizada pela AGL.
7. A ligação do produto em rede elétrica não compatível com o produto, ou que possua grandes oscilações.
8. Se os danos ao produto forem oriundos de acidentes, sinistros, agentes da natureza (raios, inundações, desabamentos, etc...)
9. A constatação de que o problema no produto não é oriundo de defeitos relativos à matéria prima utilizada pela fábrica ou de defeitos no processo de fabricação.



CONSUMIDOR

NOME: _____ CPF: _____

DATA DA COMPRA: / / NOTA FISCAL: _____

CÓD DO PRODUTO: _____ N° DE SÉRIE: _____

RESPONSÁVEL PELA INSTALAÇÃO:

EMPRESA/PROFISSIONAL: _____ CPF/CNPJ: _____

DATA DA COMPRA: / / NOTA FISCAL: _____

CÓD DO PRODUTO: _____ N° DE SÉRIE: _____

AGL

Tecnologia para descomplicar a vida.

Rua Ferroviário Anísio Viriato, 330 - São Judas Tadeu
Divinópolis/MG - CEP 35.501-256
Tel: (11) 4293-0939 - CNPJ: 21.725.948/0001-84
sac@aglbrasil.com

www.aglbrasil.com